

HD 801 B Cage
HD 1050 B Cage
HD 1050 DE Cage

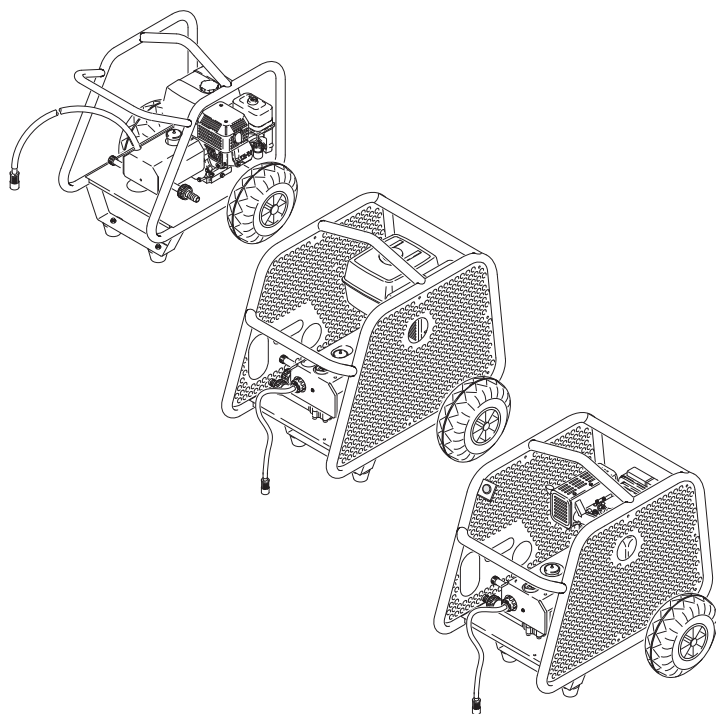

Deutsch	5
English	16
Français	26
Italiano	37
Nederlands	48
Español	59
Português	70
Ελληνικά	81
Dansk	93
Norsk	103
Svenska	113
Suomi	123
Magyar	133
Čeština	144
Slovenščina	154
Polski	164
Românește	175
Türkçe	186
Русский	196
Slovenčina	209
Hrvatski	219
Ἑλληνικά	229
Български	240
Eesti	252
Lietuviškai	262
Latviešu	272

Register and win!
www.kaercher.com



HD 801 B Cage

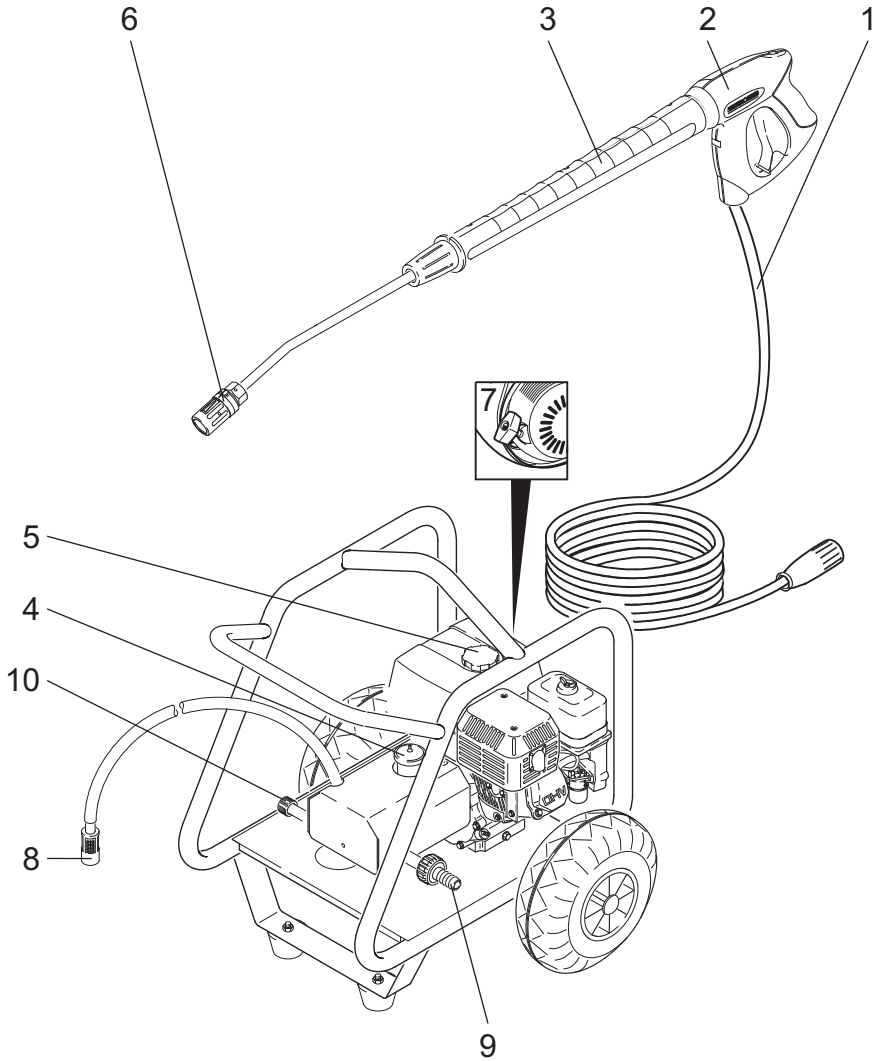

HD 1050 B Cage

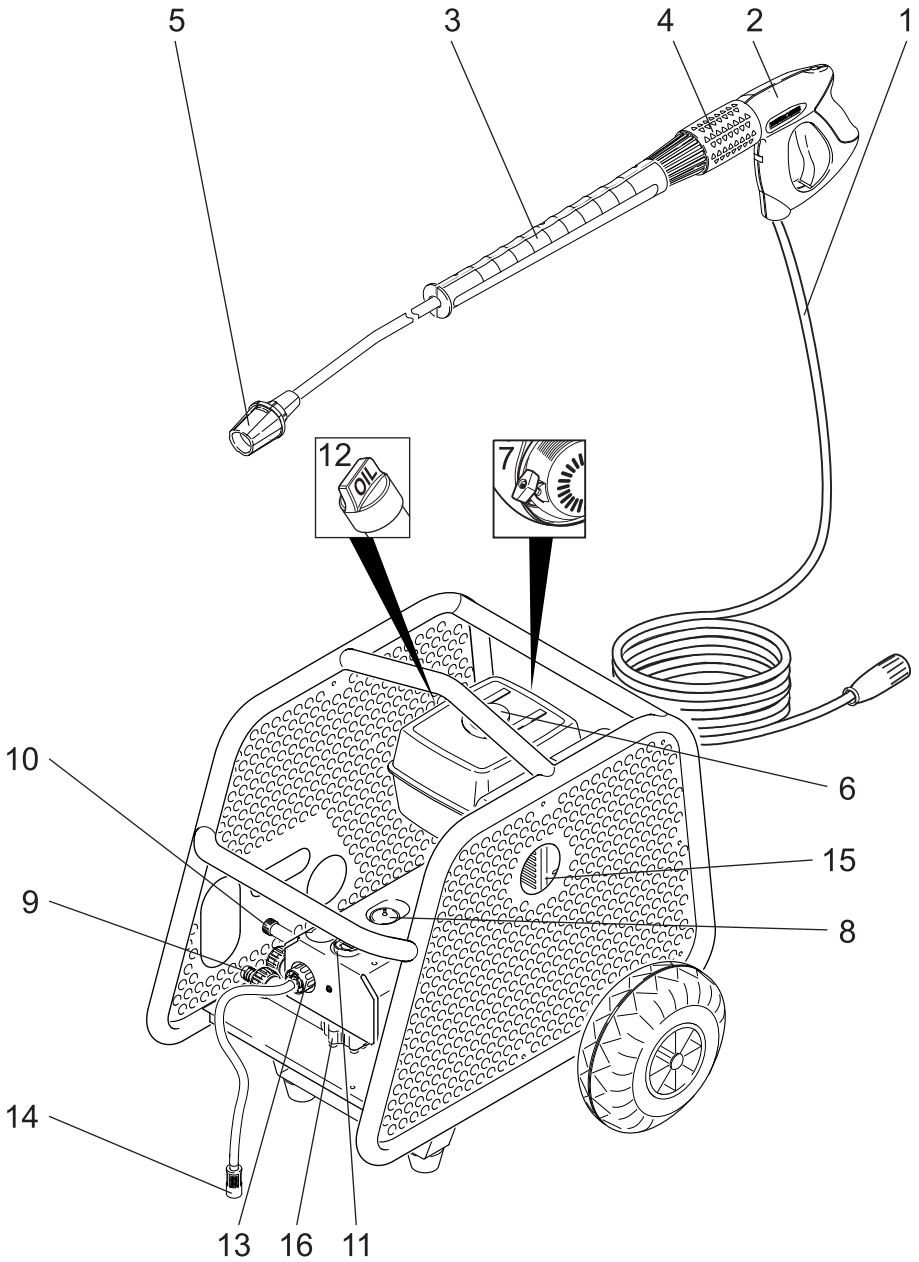

HD 1050 DE Cage

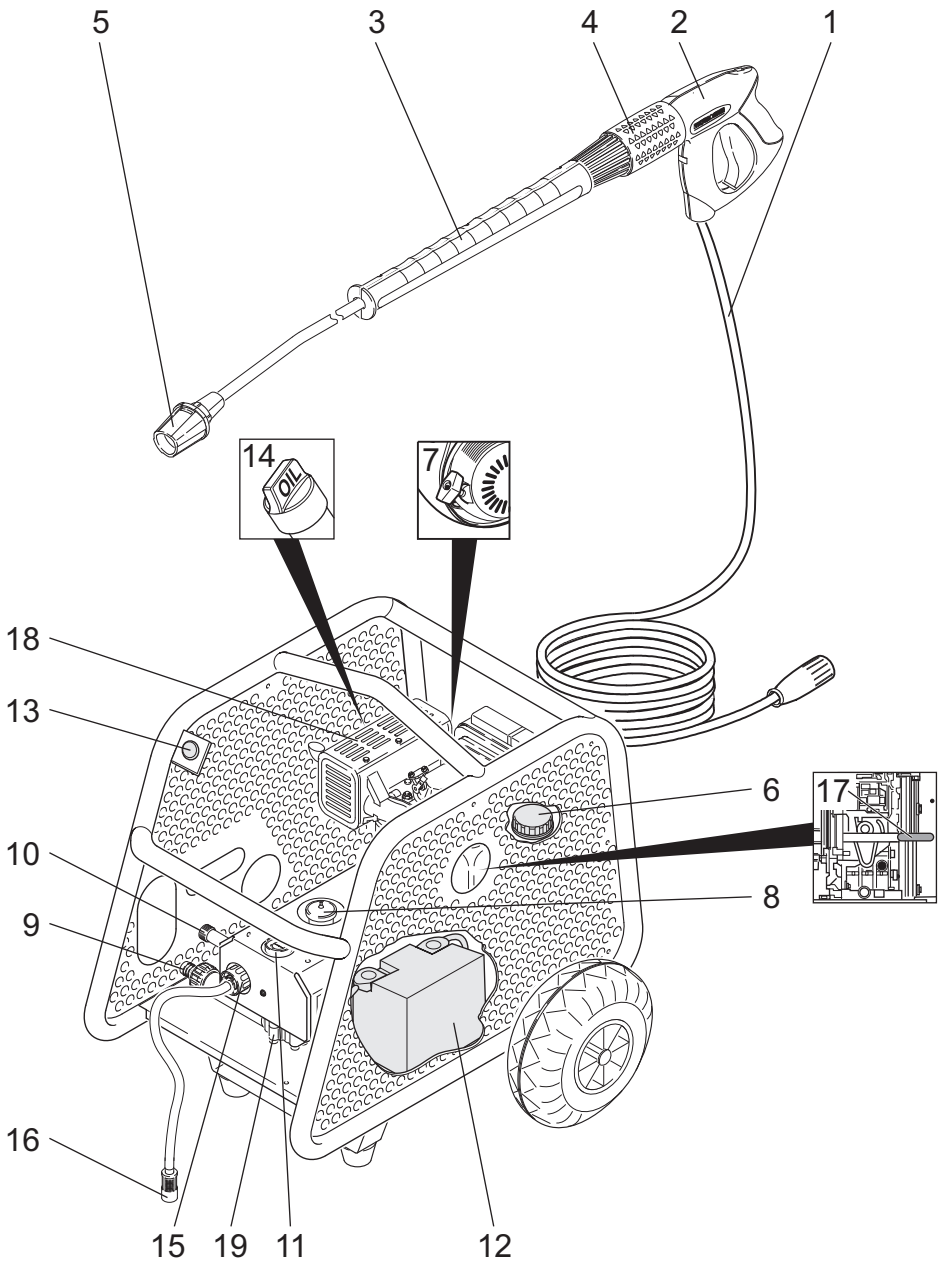



Lesen Sie vor der ersten Benutzung Ihres Gerätes diese Originalbetriebsanleitung, handeln Sie danach und bewahren Sie diese für späteren Gebrauch oder für Nachbesitzer auf.

Bei Transportschaden sofort Händler informieren.

Inhaltsverzeichnis

Bedienelemente	DE . . . 1
Zu Ihrer Sicherheit	DE . . . 2
Umweltschutz	DE . . . 3
Bestimmungsgemäße Verwendung	DE . . . 3
Sicherheitseinrichtungen	DE . . . 4
Inbetriebnahme	DE . . . 4
Bedienung	DE . . . 5
Transport	DE . . . 7
Lagerung	DE . . . 8
Pflege und Wartung	DE . . . 8
Störungen	DE . . . 9
Ersatzteile	DE . . 10
Garantie	DE . . 10
EG-Konformitätserklärung	DE . . 10
Technische Daten	DE . . 11

Bedienelemente

HD 801 B Cage

- 1 Hochdruckschlauch
- 2 Handspritzpistole
- 3 Strahlrohr
- 4 Ölbehälter
- 5 Kraftstofftank
- 6 Düse
- 7 Handstartvorrichtung
- 8 Reinigungsmittel-Saugschlauch mit Filter und Dosierventil
- 9 Wasseranschluss
- 10 Hochdruckanschluss

HD 1050 B Cage

- 1 Hochdruckschlauch
- 2 Handspritzpistole
- 3 Strahlrohr
- 4 Druck-/Mengenregulierung
- 5 Düse
- 6 Kraftstofftank
- 7 Handstartvorrichtung
- 8 Ölbehälter
- 9 Wasseranschluss mit Sieb
- 10 Hochdruckanschluss
- 11 Manometer
- 12 Ölmesstab (Motor)
- 13 Reinigungsmittel-Dosierventil
- 14 Reinigungsmittel-Saugschlauch mit Filter
- 15 Motor
- 16 Hochdruckpumpe

HD 1050 DE Cage

- 1 Hochdruckschlauch
- 2 Handspritzpistole
- 3 Strahlrohr
- 4 Druck-/Mengenregulierung
- 5 Düse
- 6 Kraftstofftank
- 7 Handstartvorrichtung
- 8 Öleinfüllbehälter
- 9 Wasseranschluss mit Sieb
- 10 Hochdruckanschluss
- 11 Manometer
- 12 Batterie
- 13 Startschalter
- 14 Ölmesstab (Motor)
- 15 Reinigungsmittel-Dosierventil
- 16 Reinigungsmittel-Saugschlauch mit Filter
- 17 Hebel für Motorstopp
- 18 Motor
- 19 Hochdruckpumpe

Farbkennzeichnung

- Bedienelemente für den Reinigungsprozess sind gelb.
- Bedienelemente für die Wartung und den Service sind hellgrau.

Zu Ihrer Sicherheit

Vor erster Inbetriebnahme Sicherheitshinweise Nr. 5.951-949.0 unbedingt lesen!

Symbole in der Betriebsanleitung

Gefahr

Für eine unmittelbar drohende Gefahr, die zu schweren Körperverletzungen oder zum Tod führt.

Warnung

Für eine möglicherweise gefährliche Situation, die zu schweren Körperverletzungen oder zum Tod führen könnte.

Vorsicht

Für eine möglicherweise gefährliche Situation, die zu leichten Verletzungen oder zu Sachschäden führen kann.

Symbole auf dem Gerät



Hochdruckstrahlen können bei unsachgemäßem Gebrauch gefährlich sein. Der Strahl darf nicht auf Personen, Tiere, aktive elektrische Ausrüstung oder auf das Gerät selbst gerichtet werden.



Vergiftungsgefahr! Abgase nicht einatmen.



Verbrennungsgefahr! Warnung vor heißen Baugruppen.

Warnung

Vorschriften des Wasserversorgungsunternehmens beachten.

Gemäß gültiger Vorschriften darf das Gerät nie ohne Systemtrenner am Trinkwassernetz betrieben werden. Es ist ein geeigneter Systemtrenner der Fa. KÄRCHER oder alternativ ein Systemtrenner gemäß EN 12729 Typ BA zu verwenden. Wasser, das durch einen Systemtrenner geflossen ist, wird als nicht trinkbar eingestuft.



Vorsicht

Systemtrenner immer an der Wasserversorgung, niemals direkt am Gerät anschließen!

Sicherheitshinweise

Gefahr

- Hochdruckreiniger nicht betreiben, wenn Kraftstoff verschüttet worden ist, sondern das Gerät an einen anderen Ort bringen und jegliche Funkenbildung vermeiden.
- Kraftstoff nicht in der Nähe von offenem Feuer oder Geräten wie Öfen, Heizkessel, Wassererhitzer usw. aufbewahren, verschütten oder verwenden, die eine Zündflamme haben oder Funken erzeugen können.
- Keine ungeeigneten Brennstoffe verwenden, da sie gefährlich sein können.
- Leicht entzündbare Gegenstände und Materialien vom Schalldämpfer fernhalten (mindestens 2 m).
- Motor nicht ohne Schalldämpfer betreiben und diesen regelmäßig kontrollieren, reinigen und nötigenfalls erneuern.
- Motor nicht in wald-, busch- oder grasbestandenen Gelände einsetzen, ohne dass der Auspuff mit einem Funkenfänger ausgerüstet ist.
- Außer bei Einstellarbeiten den Motor nicht mit abgenommenem Luftfilter oder ohne Abdeckung über dem Ansaugstutzen laufen lassen.
- Keine Verstellungen an Regelfedern, Reglergestängen oder anderen Teilen vornehmen, die eine Erhöhung der Motordrehzahl bewirken können.
- Verbrennungsgefahr! Heiße Schalldämpfer, Zylinder oder Kühlrippen nicht berühren.
- Hände und Füße nie in die Nähe bewegter oder umlaufender Teile bringen.
- Vergiftungsgefahr! Gerät darf nicht in geschlossenen Räumen betrieben werden.

Allgemein

- Jeweilige nationale Vorschriften des Gesetzgebers für Flüssigkeitsstrahler beachten.
- Jeweilige nationale Vorschriften des Gesetzgebers zur Unfallverhütung beachten. Flüssigkeitsstrahler müssen regelmäßig geprüft und das Ergebnis der Prüfung schriftlich festgehalten werden.

Umweltschutz



Die Verpackungsmaterialien sind recyclebar. Bitte werfen Sie die Verpackungen nicht in den Hausmüll, sondern führen Sie diese einer Wiederverwertung zu.



Altgeräte enthalten wertvolle recyclingfähige Materialien, die einer Verwertung zugeführt werden sollten. Batterien und Akkus enthalten Stoffe, die nicht in die Umwelt gelangen dürfen. Bitte entsorgen Sie Altgeräte, Batterien und Akkus deshalb über geeignete Sammelsysteme.

Bitte Motorenöl, Heizöl, Diesel und Benzin nicht in die Umwelt gelangen lassen. Bitte Boden schützen und Altöl umweltgerecht entsorgen.

Hinweise zu Inhaltsstoffen (REACH)

Aktuelle Informationen zu Inhaltsstoffen finden Sie unter:

www.kaercher.de/REACH

Bestimmungsgemäße Verwendung

Diesen Hochdruckreiniger ausschließlich verwenden

- zum Reinigen mit dem Niederdruckstrahl und Reinigungsmittel (z.B. Reinigen von Maschinen, Fahrzeugen, Bauwerken, Werkzeugen),
- zum Reinigen mit Hochdruckstrahl ohne Reinigungsmittel (z.B. Reinigen von Fassaden, Terrassen, Gartengeräten).

Für hartnäckige Verschmutzungen empfehlen wir den Dreckfräser als Sonderzubehör.

Gefahr

Verletzungsgefahr! Beim Einsatz an Tankstellen oder anderen Gefahrenbereichen entsprechende Sicherheitsvorschriften beachten.

Bitte mineralölhaltiges Abwasser nicht ins Erdreich, Gewässer oder Kanalisation gelangen lassen. Motorenwäsche und Unterbodenwäsche deshalb bitte nur an geeigneten Plätzen mit Ölabscheider durchführen.

Sicherheitseinrichtungen

Sicherheitseinrichtungen dienen dem Schutz des Benutzers und dürfen nicht außer Kraft gesetzt oder in ihrer Funktion umgangen werden.

Überströmventil

Ist die Handspritzpistole geschlossen, öffnet sich das Überströmventil und die Hochdruckpumpe leitet das Wasser zur Pumpensaugseite zurück. Dadurch wird eine Überschreitung des zulässigen Arbeitsdrucks verhindert.

Das Überströmventil ist werkseitig eingestellt und plombiert. Einstellung nur durch den Kundendienst.

Inbetriebnahme

Gefahr

Verletzungsgefahr! Gerät, Zuleitungen, Hochdruckschlauch und Anschlüsse müssen in einwandfreiem Zustand sein. Falls der Zustand nicht einwandfrei ist, darf das Gerät nicht benutzt werden.

Batterie anschließen (nur HD 1050 DE Cage)

Die Batterie wird in geladenem Zustand geliefert.

Ölstand der Hochdruckpumpe kontrollieren

HD 801 B Cage

- Ölstand im Ölbehälter kontrollieren. Gerät nicht in Betrieb nehmen, wenn der Ölstand unter „MIN“ abgesunken ist.
- Bei Bedarf Öl nachfüllen (siehe Technische Daten).

HD 1050 B Cage, HD 1050 DE Cage

- Ölstand der Hochdruckpumpe am Ölschauglas kontrollieren. Gerät nicht in Betrieb nehmen, wenn der Ölstand unter „MIN“ abgesunken ist.
- Bei Bedarf Öl nachfüllen (siehe Technische Daten).

Motor

Abschnitt „Sicherheitshinweise“ beachten!

- Vor Inbetriebnahme die Betriebsanleitung des Motorenherstellers lesen und insbesondere die Sicherheitshinweise beachten.
- Kraftstofftank mit dem vorgeschriebenen Kraftstoff füllen (siehe technische Daten). Keine 2-Takt-Mischung verwenden.
- Ölstand des Motors kontrollieren. Gerät nicht in Betrieb nehmen, wenn der Ölstand unter „MIN“ abgesunken ist.
- Bei Bedarf Öl nachfüllen.

Handspritzpistole montieren

- Hochdruckschlauch und Strahlrohr mit der Handspritzpistole verbinden.
- Düse so auf das Strahlrohr montieren, dass die Markierungskerbe oben ist.
- Überwurfmutter handfest anziehen.
- Hochdruckschlauch am Hochdruckanschluss des Gerätes montieren.

Wasseranschluss

- Anschlusswerte siehe Technische Daten.
- Vorschriften des Wasserversorgungsunternehmens beachten. Nach DIN 1988 darf das Gerät nicht direkt an die öffentliche Trinkwasserversorgung angeschlossen werden. Ein kurzzeitiger Anschluss über einen Rohrunterbrecher (Bestell-Nr. 6.412-578) ist zulässig. Der Hochdruckreiniger ist nach Beendigung der Arbeit von der Trinkwasserversorgung zu trennen.
- Zulaufschlauch (Mindestlänge 7,5 m, Mindestdurchmesser 3/4“) am Wasseranschluss des Gerätes und am Wasserzulauf (zum Beispiel Wasserhahn) anschließen.
- Wasserzulauf öffnen.

Hinweis

Der Zulaufschlauch ist nicht im Lieferumfang enthalten.

Wasser aus Behälter ansaugen

⚠ Gefahr

Saugen Sie niemals Wasser aus einem Trinkwasserbehälter an. Saugen Sie niemals lösungsmittelhaltige Flüssigkeiten wie Lackverdünnung, Benzin, Öl oder ungefiltertes Wasser an. Die Dichtungen im Gerät sind nicht lösungsmittelbeständig. Der Sprühnebel von Lösungsmitteln ist hochentzündlich, explosiv und giftig.

- Saugschlauch (Durchmesser mindestens 3/4“) mit Filter (Zubehör) am Wasseranschluss anschließen.
- Druck- und Mengenregulierung auf „MAX“ stellen (nicht bei HD 801 B Cage).
- Reinigungsmittel-Dosierventil auf „0“ stellen.
- Gerät vor dem Betrieb entlüften.

Gerät entlüften

- Wasserzulauf öffnen.
- Motor entsprechend der Betriebsanleitung des Motorenherstellers starten.
- Zur Entlüftung des Gerätes Düse abschrauben und Gerät so lange laufen lassen, bis das Wasser blasenfrei austritt.
- Gerät ausschalten und Düse wieder aufschrauben.

Bedienung

⚠ Gefahr

- *Gerät auf einen festen Untergrund stellen.*
- *Der Hochdruckreiniger darf nicht von Kindern betrieben werden. (Gefahr von Unfällen durch unsachgemäße Verwendung des Gerätes).*
- *Der Hochdruckstrahl erzeugt bei der Benutzung des Gerätes einen hohen Geräuschpegel. Gefahr von Gehörschäden. Bei der Arbeit mit dem Gerät unbedingt einen geeigneten Gehörschutz tragen.*
- *Der aus der Hochdruckdüse austretende Wasserstrahl verursacht einen Rückstoß der Pistole. Ein abgewinkeltes Strahlrohr kann zusätzlich ein Drehmoment verursachen. Deshalb Strahlrohr und Pistole fest in den Händen halten.*
- *Niemals Wasserstrahl auf Personen, Tiere, das Gerät selbst oder elektrische Bauteile richten.*
- *Fahrzeugreifen/Reifenventile dürfen nur mit einem Mindest-Spritzabstand von 30 cm gereinigt werden. Sonst kann der Fahrzeugreifen/das Reifenventil durch den Hochdruckstrahl beschädigt werden. Das erste Anzeichen einer Beschädigung ist die Verfärbung des Reifens. Beschädigte Fahrzeugreifen sind eine Gefahrenquelle.*

- *Asbesthaltige und andere Materialien, die gesundheitsgefährdende Stoffe enthalten, dürfen nicht abgespritzt werden.*
- *Zum Schutz des Betreibers vor Spritzwasser ist geeignete Schutzkleidung zu tragen.*
- *Stets auf feste Verschraubung aller Anschlusschläuche achten.*
- *Der Hebel der Handspritzpistole darf bei Betrieb nicht festgeklemmt werden.*
- *Keine brennbaren Flüssigkeiten versprühen.*

Gerät einschalten



- Wasserzulauf öffnen.
- Motor entsprechend der Betriebsanleitung des Motorenherstellers starten.
- Hebel der Handspritzpistole betätigen.

Dreifachdüse

HD 801 B Cage

Rund- oder Flachstrahl durch Verdrehen des Gehäuses wählen:

- Handspritzpistole schließen.
- Gehäuse verdrehen, um die gewünschte Strahlart einzustellen.

	Hochdruck-Rundstrahl (0°) für besonders hartnäckige Verschmutzungen
	Niederdruck-Flachstrahl (CHEM) für den Betrieb mit Reinigungsmittel oder Reinigen mit geringem Druck
	Hochdruck-Flachstrahl (25°) für großflächige Verschmutzungen

HD 1050 B Cage, HD 1050 DE Cage

- Handspritzpistole schließen.
- Gehäuse der Düse drehen, bis das gewünschte Symbol mit der Markierung übereinstimmt:
- Rund- oder Flachstrahl durch berührungsloses Umschalten wählen:
Das ca. 45° nach unten gerichtete Strahlrohr nach links oder rechts drehen.

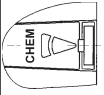
	Hochdruck-Flachstrahl (25°) für großflächige Verschmutzungen
	Hochdruck-Rundstrahl (0°) für besonders hartnäckige Verschmutzungen
	Niederdruck-Flachstrahl (CHEM) für den Betrieb mit Reinigungsmittel oder Reinigen mit geringem Druck

Hinweis

Hochdruckstrahl immer zuerst aus größerer Entfernung auf zu reinigendes Objekt richten, um Schäden durch zu hohen Druck zu vermeiden.

Arbeitsdruck und Fördermenge einstellen

HD 801 B Cage

An diesem Gerät sind Wasserdruck und -menge fest eingestellt und können nicht verändert werden.

HD 1050 B Cage, HD 1050 DE Cage

Dieses Gerät ist mit einer Servopress-Vorrichtung ausgestattet. Arbeitsdruck und Fördermenge werden stufenlos am Regulierdrehknopf der Handspritzpistole eingestellt.

Betrieb mit Reinigungsmittel

⚠ Warnung

Ungeeignete Reinigungsmittel können das Gerät und das zu reinigende Objekt beschädigen. Nur Reinigungsmittel verwenden, die von Kärcher freigegeben sind. Dosierempfehlung und Hinweise, die den Reinigungsmitteln beigegeben sind, beachten. Zum Schonen der Umwelt sparsam mit Reinigungsmitteln umgehen. Sicherheitshinweise auf den Reinigungsmitteln beachten.

- Es dürfen nur Reinigungsmittel verwendet werden, zu denen der Gerätehersteller seine Zustimmung gibt.

- Kärcher-Reinigungsmittel garantieren ein störungsfreies Arbeiten. Bitte lassen Sie sich beraten oder fordern Sie unseren Katalog oder unsere Reinigungsmittel-Informationsblätter an.
- ➔ Reinigungsmittel-Saugschlauch in einen Behälter mit Reinigungsmittel hängen.
- ➔ Düse auf „CHEM“ stellen.
- ➔ Reinigungsmittel-Dosierventil auf gewünschte Konzentration stellen.

Empfohlene Reinigungsmethode

- Schmutz lösen:
Reinigungsmittel sparsam aufsprühen und 1...5 Minuten einwirken, aber nicht eintrocknen lassen.
- Schmutz entfernen:
Gelösten Schmutz mit Hochdruckstrahl abspülen.

Nach Betrieb mit Reinigungsmittel

- ➔ Reinigungsmittel-Dosierventil auf „0“ stellen.
- ➔ Gerät bei geöffneter Handspritzpistole mindestens 1 Minute klarspülen.

Betrieb unterbrechen

HD 801 B Cage

- ➔ Hebel der Handspritzpistole loslassen.

Hinweis

Wenn der Hebel der Handspritzpistole losgelassen wird, läuft der Motor mit Betriebsdrehzahl weiter. Dadurch zirkuliert das Wasser innerhalb der Pumpe und erwärmt sich. Wenn der Zylinderkopf an der Pumpe die maximal zulässige Temperatur (80 °C) erreicht hat, schaltet der Sicherheitsthermostat am Zylinderkopf den Motor ab. Nach Abkühlung unter 50 °C kann das Gerät wieder in Betrieb genommen werden. Bei Betrieb mit Druckwasser aus dem Wasserleitungsnetz kann das Abkühlen beschleunigt werden:

- ➔ Hebel der Handspritzpistole ca. 2–3 Minuten ziehen, damit durchfließendes Wasser den Zylinderkopf abkühlt.
- ➔ Motor wieder starten.

HD 1050 B Cage, HD 1050 DE Cage

→ Hebel der Handspritzpistole loslassen.

Hinweis

Wenn der Hebel der Handspritzpistole losgelassen wird, wird die Drehzahl des Motors und die Lärmemission abgesenkt.

Gerät ausschalten

Nach dem Betrieb mit salzhaltigem Wasser (Meerwasser) Gerät mindestens 2–3 Minuten bei geöffneter Handspritzpistole mit Leitungswasser klarspülen.

HD 801 B Cage, HD 1050 B Cage

- Geräteschalter am Motor auf „OFF“ stellen und Kraftstoffhahn zudrehen.
- Wasserzulauf schließen.
- Handspritzpistole betätigen, bis das Gerät drucklos ist.
- Handspritzpistole mit Sicherungsraste gegen unbeabsichtigtes Öffnen sichern.
- Wasserzulaufschlauch vom Gerät abschrauben.

HD 1050 DE Cage

- Hebel für Motorstopp ziehen bis der Motor stehenbleibt.
- Wasserzulauf schließen.
- Handspritzpistole betätigen, bis das Gerät drucklos ist.
- Handspritzpistole mit Sicherungsraste gegen unbeabsichtigtes Öffnen sichern.
- Wasserzulaufschlauch vom Gerät abschrauben.

Transport

Vorsicht

Verletzungs- und Beschädigungsgefahr! Gewicht des Gerätes beim Transport beachten.

- Zum Transport über längere Strecken Gerät am Griff anheben und schieben.
- Beim Transport in Fahrzeugen Gerät nach den jeweils gültigen Richtlinien gegen Rutschen und Kippen sichern.

Lagerung

Vorsicht

Verletzungs- und Beschädigungsgefahr! Gewicht des Gerätes bei Lagerung beachten.

Dieses Gerät darf nur in Innenräumen gelagert werden.

Pflege und Wartung

Mit Ihrem Händler können Sie eine regelmäßige Sicherheitsinspektion vereinbaren oder einen Wartungsvertrag abschließen. Bitte lassen Sie sich beraten.

⚠ Gefahr

Verletzungsgefahr durch unbeabsichtigt anlaufendes Gerät. Vor Arbeiten am Gerät Zündkerzenstecker abziehen.

Verbrennungsgefahr! Heiße Schalldämpfer, Zylinder oder Kühlrippen nicht berühren.

Hochdruckpumpe

Wöchentlich

→ Ölstand kontrollieren.

Bei milchigem Öl (Wasser im Öl), sofort Kundendienst aufsuchen.

Monatlich

- Sieb im Wasseranschluss reinigen.
- Filter am Reinigungsmittel-Saugschlauch reinigen.

Nach 500 Betriebsstunden, mindestens jährlich

Öl wechseln:

- Auffangbehälter für ca. 1 Liter Öl bereitstellen.
- Ölablassschraube herausdrehen.
- Öl in Auffangbehälter ablassen.

Altöl umweltgerecht entsorgen oder an einer autorisierten Sammelstelle abgeben.

- Ölablassschraube eindrehen.
- HD 801 B:
Neues Öl langsam bis Markierung MAX am Ölbehälter einfüllen.

- HD 1050 B, HD 1050 DE:
Neues Öl langsam bis zur Mitte der Ölstandsanzeige einfüllen.

Hinweis

Luftblasen müssen entweichen können.

Ölsorte und Füllmenge siehe Technische Daten.

Motor

Wartungsarbeiten am Motor entsprechend den Angaben in der Betriebsanleitung des Motorenherstellers ausführen.

Hochdruckschlauch

⚠ Gefahr

Verletzungsgefahr!

- Hochdruckschlauch auf Beschädigung überprüfen (Berstgefahr).

Beschädigten Hochdruckschlauch unverzüglich austauschen.

Frostschutz

⚠ Warnung

Beschädigungsgefahr! Gefrierendes Wasser im Gerät kann Teile des Gerätes zerstören.

Gerät im Winter in einem beheizten Raum aufbewahren oder entleeren. Bei längeren Betriebspausen empfiehlt es sich, Frostschutzmittel durch das Gerät zu pumpen.

Wasser ablassen

- Wasserzulaufschlauch und Hochdruckschlauch abschrauben.
→ Gerät max. 1 Minute laufen lassen bis Pumpe und Leitungen leer sind.

Gerät mit Frostschutzmittel durchspülen

Hinweis

Handhabungsvorschriften des Frostschutzmittelherstellers beachten.

- Handelsübliches Frostschutzmittel durch das Gerät pumpen.

Dadurch wird auch ein gewisser Korrosionsschutz erreicht.

Störungen

⚠ Gefahr

Verletzungsgefahr durch unbeabsichtigt anlaufendes Gerät. Vor Arbeiten am Gerät Zündkerzenstecker abziehen. Verbrennungsgefahr! Heiße Schalldämpfer, Zylinder oder Kühlrippen nicht berühren.

Gerät läuft nicht

Hinweise in der Betriebsanleitung des Motorenherstellers beachten!

Nur bei HD 801 Cage:

- Sicherheitsthermostat an der Hochdruckpumpe hat das Gerät nach längerem Kreislaufbetrieb abgeschaltet
- Gerät abkühlen lassen, danach wieder einschalten. Siehe hierzu auch Abschnitt „Betrieb unterbrechen“.

Gerät baut keinen Druck auf

- Betriebsdrehzahl des Motors zu niedrig
- Betriebsdrehzahl des Motors prüfen (siehe Technische Daten).
- Düse ist auf „CHEM“ eingestellt
- Düse auf „Hochdruck“ stellen.
- Düse verstopft/ausgewaschen
- Düse reinigen/erneuern.
- Sieb im Wasseranschluss verschmutzt
- Sieb reinigen.
- Luft im System
- Gerät entlüften.
- Wasserzulaufmenge zu gering
- Wasserzulaufmenge prüfen (siehe Technische Daten).
- Zulaufleitungen zur Pumpe undicht oder verstopft
- Sämtliche Zulaufleitungen zur Pumpe prüfen.

Gerät leckt, Wasser tropft unten aus Gerät

- Pumpe undicht

Hinweis

Zulässig sind 3 Tropfen/Minute.

- ➔ Bei stärkerer Undichtigkeit Gerät durch Kundendienst prüfen lassen.

Pumpe klopft

- Zulaufleitungen zur Pumpe undicht
- ➔ Sämtliche Zulaufleitungen zur Pumpe prüfen.
- Luft im System
- ➔ Gerät entlüften.

Reinigungsmittel wird nicht angesaugt

- Düse ist auf „Hochdruck“ eingestellt
- ➔ Düse auf „CHEM“ stellen.
- Reinigungsmittel-Saugschlauch mit Filter undicht oder verstopft
- ➔ Reinigungsmittel-Saugschlauch mit Filter prüfen/reinigen.
- Rückschlagventil im Anschluss des Reinigungsmittel-Saugschlauches verklebt
- ➔ Rückschlagventil im Anschluss des Reinigungsmittel-Saugschlauches reinigen/erneuern.

Nur HD 1050 B, HD 1050 DE:

- Reinigungsmittel-Dosierventil ist geschlossen oder undicht/verstopft
- ➔ Reinigungsmittel-Dosierventil öffnen oder prüfen/reinigen.

Kann die Störung nicht behoben werden, muss das Gerät vom Kundendienst überprüft werden.

Ersatzteile

- Es dürfen nur Zubehör und Ersatzteile verwendet werden, die vom Hersteller freigegeben sind. Original-Zubehör und Original-Ersatzteile bieten die Gewähr dafür, dass das Gerät sicher und störungsfrei betrieben werden kann.
- Eine Auswahl der am häufigsten benötigten Ersatzteile finden Sie am Ende der Betriebsanleitung.
- Weitere Informationen über Ersatzteile erhalten Sie unter www.kaercher.com im Bereich Service.

Garantie

In jedem Land gelten die von unserer zuständigen Vertriebsgesellschaft herausgegebenen Garantiebedingungen. Etwaige Störungen an Ihrem Gerät beseitigen wir innerhalb der Garantiefrist kostenlos, sofern ein Material- oder Herstellungsfehler die Ursache sein sollte. Im Garantiefall wenden Sie sich bitte mit Kaufbeleg an Ihren Händler oder die nächste autorisierte Kundendienststelle.

EG-Konformitätserklärung

Hiermit erklären wir, dass die nachfolgend bezeichnete Maschine aufgrund ihrer Konzipierung und Bauart sowie in der von uns in Verkehr gebrachten Ausführung den einschlägigen grundlegenden Sicherheits- und Gesundheitsanforderungen der EG-Richtlinien entspricht. Bei einer nicht mit uns abgestimmten Änderung der Maschine verliert diese Erklärung ihre Gültigkeit.

Produkt: Hochdruckreiniger

Typ: 1.187-xxx

Typ: 1.810-xxx

Einschlägige EG-Richtlinien

2006/42/EG (+2009/127/EG)

2004/108/EG

2000/14/EG

Angewandte harmonisierte Normen

EN 60335-1

EN 60335-2-79

EN 61000-6-2: 2007

Angewandte nationale Normen

CISPR 12

Angewandtes Konformitätsbewertungsverfahren

2000/14/EG: Anhang V

SchalleLeistungspegel dB(A)

HD 801 B

Gemessen: 108

Garantiert: 109

HD 1050 B

Gemessen: 106

Garantiert: 108

HD 1050 DE

Gemessen: 109

Garantiert: 110

Die Unterzeichnenden handeln im Auftrag und mit Vollmacht der Geschäftsführung.

H. Jenner

CEO

S. Reiser

Head of Approbation

Dokumentationsbevollmächtigter:

S. Reiser

Alfred Kärcher GmbH & Co. KG

Alfred-Kärcher-Str. 28 - 40

71364 Winnenden (Germany)

Tel.: +49 7195 14-0

Fax: +49 7195 14-2212

Winnenden, 2013/03/01

Technische Daten

Typ	HD 801 B Cage	HD 1050 B Cage	HD 1050 DE Cage
Motor			
		Honda	
		Yanmar	
		GX 160 1 Zylinder 4 Takt	GX 390, 1 Zylinder, 4 Takt
			L 90 oder L 100 AE-DE 1 Zylinder, 4 Takt
Nennleistung bei 3600 1/min	kW/PS	4/5,5	9,5/13
Betriebsdrehzahl	1/min	3300	3300±100
Kraftstofftank	l	3,6	6,5
Kraftstoff		Benzin, bleifrei *	
* geeignet für Kraftstoff E10			
Schutzart		IPX5	
Wasseranschluss			
Zulauftemperatur (max.)	°C	60	
Zulaufmenge (min.)	l/h (l/min)	750 (12,5)	1000 (16,7)
Zulaufdruck (max.)	MPa (bar)	1 (10)	
Saughöhe aus offenem Behälter (20 °C)	m	1	
Pumpe			
Arbeitsdruck	MPa (bar)	14 (140)	4...23 (40...230)
Fördermenge	l/h (l/min)	600 (10)	400...900 (6,7...15)
Düsengröße		038	047
Max. Betriebsüberdruck	MPa (bar)	16 (160)	25 (250)
Ölmenge - Pumpe	l	0,3	0,35
Ölsorte - Pumpe	Motorenöl 15W40	Best.-Nr. 6.288-050.0	
Reinigungsmittelansaugung	l/h (l/min)	0...45 (0...0,75)	0-50 (0-0,8)
Rückstoßkraft der Handspritzpistole (max.)	N	28	51
Maße und Gewichte			
Länge x Breite x Höhe	mm	660 x 680 x 745	975 x 790 x 870
Gewicht	kg	42,2	91
			119
Ermittelte Werte gemäß EN 60335-2-79			
Hand-Arm Vibrationswert			
Handspritzpistole	m/s ²	<2,5	
Strahlrohr	m/s ²	<2,5	
Unsicherheit K	m/s ²	0,3	
Schalldruckpegel L _{pA}	dB(A)	93,5	91
Unsicherheit K _{pA}	dB(A)	2	
Schalleistungspegel L _{WA} + Unsicherheit K _{WA}	dB(A)	109	108
			110



Please read and comply with these original instructions prior to the initial operation of your appliance and store them for later use or subsequent owners.

In case of transport damage inform vendor immediately

Contents

Control elements	EN . . . 1
For Your Safety	EN . . . 2
Environmental protection	EN . . . 3
Proper use	EN . . . 3
Safety Devices	EN . . . 3
Start up	EN . . . 3
Operation	EN . . . 4
Transport	EN . . . 7
Storage	EN . . . 7
Maintenance and care	EN . . . 7
Faults	EN . . . 8
Spare parts	EN . . . 9
Warranty	EN . . . 9
EC Declaration of Conformity	EN . . . 9
Specifications	EN . . . 10

Control elements

HD 801 B Cage

- 1 High pressure hose
- 2 Hand spray gun
- 3 Spray lance
- 4 Oil tank
- 5 Fuel tank
- 6 Nozzle
- 7 Device for manual start
- 8 Detergent suction hose with filter and dosing valve
- 9 Water connection
- 10 High pressure connection

HD 1050 B Cage

- 1 High pressure hose
- 2 Hand spray gun
- 3 Spray lance
- 4 Pressure/ quantity regulation
- 5 Nozzle
- 6 Fuel tank
- 7 Device for manual start
- 8 Oil tank
- 9 Connection for water supply with filter
- 10 High pressure connection
- 11 Manometer
- 12 Oil dip (engine)
- 13 Dosage valve for detergent
- 14 Detergent suction hose with filter
- 15 Motor
- 16 High pressure pump

HD 1050 DE Cage

- 1 High pressure hose
- 2 Hand spray gun
- 3 Spray lance
- 4 Pressure/ quantity regulation
- 5 Nozzle
- 6 Fuel tank
- 7 Device for manual start
- 8 Oil filling container
- 9 Connection for water supply with filter
- 10 High pressure connection
- 11 Manometer
- 12 Battery
- 13 Start switch
- 14 Oil dip (engine)
- 15 Dosage valve for detergent
- 16 Detergent suction hose with filter
- 17 Lever for engine stop
- 18 Motor
- 19 High pressure pump

Colour coding

- The operating elements for the cleaning process are yellow.
- The controls for the maintenance and service are light gray.

For Your Safety

Before first start-up it is definitely necessary to read the operating instructions and safety indications Nr. 5.951-949.0!

Symbols in the operating instructions

Danger

Immediate danger that can cause severe injury or even death.

Warning

Possible hazardous situation that could lead to severe injury or even death.

Caution

Possible hazardous situation that could lead to mild injury to persons or damage to property.

Symbols on the machine



High-pressure jets can be dangerous if improperly used. The jet may not be directed at persons, animals, live electrical equipment or at the appliance itself.



Risk of poisoning! Do not breathe in the exhaust fumes.



Risk of burns! Beware of hot components.

Warning

Observe regulations of water supplier. According to the applicable regulations, the appliance must never be used on the drinking water supply without a system separator. Use a suitable system separator manufactured by KÄRCHER; or, as an alternative, a system separator as per EN 12729 Type BA. Water flowing through a system separator is considered non-drinkable.



Caution

Always connect the system separator to the water supply, never directly to the appliance!

Safety instructions

Danger

- Do not use high pressure cleaners when there has been an oil spill; move the appliance to another spot and avoid any sort of spark formation.
- Do not store, spill or use fuel in the vicinity of open flames or appliances such as ovens, boilers, water heaters, etc. that have an ignition flame or can generate sparks.
- Do not use unsuitable fuels, as they may be dangerous.
- Keep even mildly inflammable objects and materials away from the silencer (at least 2 m).
- Do not start the engine without the silencer; check, clean and replace, if required, the silencer at regular intervals.
- Do not use the engine in forest, bushes or grassy areas without fitting a spark receiver at the exhaust.
- Except for setting jobs, do not run the engine when the air filter is removed or there is no cover over the suction support.
- Do not make any adjustments to the regulator springs, regulator bars or other parts that can bring forth an increase in the engine speed.
- Risk of burns! Do not touch hot silencers, cylinders or radiator ribs.
- Do not put hands or feet close to moving or rotating parts.
- Risk of poisoning! The appliance should not be operated in closed rooms.

General

- Please follow the national rules and regulations for fuel spray jets of the respective country.
- Please follow the national rules and regulations for accident prevention of the respective country. Fuel spray jets must be tested regularly and the results of these tests must be documented in writing.

Environmental protection



The packaging material can be recycled. Please do not place the packaging into the ordinary refuse for disposal, but arrange for the proper recycling.



Old appliances contain valuable materials that can be recycled. Please arrange for the proper recycling of old appliances. Batteries and accumulators contain substances that must not enter the environment. Please dispose of your old appliances, batteries and accumulators using appropriate collection systems.

Please do not release engine oil, fuel oil, diesel and petrol into the environment. Protect the ground and dispose of used oil in an environmentally-clean manner.

Notes about the ingredients (REACH)

You will find current information about the ingredients at:

www.kaercher.com/REACH

Proper use

Use this high pressure cleaner exclusively for

- Cleaning using low pressure jet and detergent (for e.g. for cleaning machines, cars, buildings, tools),
- For cleaning using high pressure jet without detergent (for e.g. for cleaning facades, terraces, garden appliances).

For stubborn dirt, we recommend the use of the dirt blaster as a special accessory.

⚠ Danger

Risk of injury! Follow the respective safety regulations when operating at gas stations or other dangerous areas.

Please do not let mineral oil contaminated waste water reach soil, water or the sewage system. Perform engine cleaning and bottom cleaning therefore only on specified places with an oil trap.

Safety Devices

Safety devices serve for the protection of the user and must not be put out of operation or bypassed with respect to their function.

Overflow valve

If the hand spray gun is closed, the overflow valve opens and the high pressure pump diverts the water back to the pump suction side. Thus the permissible working pressure is not exceeded.

The overflow valve is set by the manufacturer and sealed. Setting only by customer service.

Start up

⚠ Danger

Risk of injury! Device, tubes, high pressure hose and connections must be in faultless condition. Otherwise, the appliance must not be used.

Connect battery (only HD 1050 DE Cage)

The battery is delivered in a charged condition.

Check oil level of the high pressure pump

HD 801 B Cage

- Check oil level in the oil tank.
Do not operate the appliance if the oil level has fallen below "MIN".
- Add oil if required (see technical specifications).

HD 1050 B Cage, HD 1050 DE Cage

- Check oil level of the high pressure pump at the oil sight glass.
Do not operate the appliance if the oil level has fallen below "MIN".
- Add oil if required (see technical specifications).

Motor

Follow the instructions given in the section "Safety Notes"!

- Read the operating instructions of the engine manufacturer before start-up and follow the safety instructions carefully.
 - Fill the fuel tank with the required fuel (see technical data).
Do not use 2-speed mixture.
 - Check oil level of the engine.
- Do not operate the appliance if the oil level has fallen below "MIN".
- If required, top up oil carefully.

Install hand spray gun

- Connect high pressure hose and spray pipe to the hand spray gun.
- Install the nozzle on the spray pipe in such a way that the marking is on the top.
- Tighten covering nut firmly.
- Connect the high pressure hose to the high pressure connection point of the machine.

Water connection

- For connection values refer to technical specifications
- Observe regulations of water supplier. According to DIN 1988 it is not allowed to connect the device directly to the public water supply. A brief connection through a pipe interruptor (Order Nr. 6.412-578) is admissible. The high pressure cleaner is to be separated from the water supply after use.
- Connect the supply hose (minimum length 7.5 m, minimum diameter 3/4") to the water connection point of the machine and at the water supply point (for e.g. a tap).
- Open the water supply.

Note

The supply hose is not included.

Suck in water from vessel

Danger

Never suck in water from a drinking water container. Never suck in liquids which contain solvents like lacquer thinner, petrol, oil or unfiltered water. The sealings within the device are not solvent resistant. The spray mist of solvents is highly inflammable, explosive and poisonous.

- Connect suction hose (minimum diameter 3/4") with filter (accessory) to the water connection point.
- Set the pressure and quantity regulation to "MAX" (not with HD 801 B Cage).
- Set dosing value for detergent to "0".
- Remove air from appliance before operation.

Deairating the appliance

- Open the water supply.
- Start the engine according to the operating instructions of the engine manufacturer.
- To deairate the appliance, unscrew the nozzle and allow the appliance to run until the water exits in a bubble-free state.
- Switch off the appliance and fit the nozzle again.

Operation

Danger

- *Place the appliance on firm surface.*
- *The high pressure cleaner must not be used by children. (Risk of accident on account of improper use of the appliance).*
- *The high pressure spray generates high levels of noise when the appliance is in use. Risk of hearing impairment. Always use proper ear-protection aids while working with the appliance.*
- *The water jet coming out of the high pressure nozzle causes the gun to recoil. Further, an angular spray pipe can cause additional torque. Hence hold the spray pipe and gun firmly.*

- Never direct the water jet on to persons, animals, the appliance itself or electrical components.
- Vehicle tyres/ tyre valves may be cleaned only with a minimum spray distance of 30 cm. Otherwise, the high pressure spray can cause damage to the vehicle tyre/ tyre valve. The discolouring of the tyre is the first sign of damage. Damaged vehicle tyres are a source of danger.
- Do not spray materials contains asbestos or other health-hazardous substances.
- The operator must wear proper safety gear to be protected against the water sprays.
- Pay attention to ensure that all screws of all connecting hoses are tightened properly.
- The lever of the hand spray gun must not be locked during the operation.
- Do not spray flammable liquids.

Turning on the Appliance



- ➔ Open the water supply.
- ➔ Start the engine according to the operating instructions of the engine manufacturer.
- ➔ Press the lever on the hand spray gun.

Triple nozzle

HD 801 B Cage

Select round or flat spray by turning the casing:

- ➔ Close the hand spray gun.
- ➔ Turn the casing to select the desired spray type.

	High pressure circular spray (0°) for specially stubborn dirt
	Flat low pressure spray (CHEM) for operating using detergents or cleaning at low pressure.
	High pressure flat spray (25°) for large dirt areas

HD 1050 B Cage, HD 1050 DE Cage

- ➔ Close the hand spray gun.
- ➔ Turn the casing of the nozzle till the desired symbol matches the marking.
- ➔ Select round or flat spray using touchless switching:
Turn the spray-pipe that is inclined about 45° downward to the left or the right.

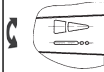
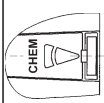
	High pressure flat spray (25°) for large dirt areas
	High pressure circular spray (0°) for specially stubborn dirt
	Flat low pressure spray (CHEM) for operating using detergents or cleaning at low pressure.

Note

To prevent damage due to too much pressure, always position high pressure ray first from a greater distance towards object to be cleaned.

Set working pressure and flow rate

HD 801 B Cage

Water pressure and quantity are permanently set on this appliance and cannot be changed.

HD 1050 B Cage, HD 1050 DE Cage

This appliance is equipped with a Servo-pressure device. Working pressure and delivery rate can be continuously adjusted on the adjustment wheel of the hand spray gun.

Operation with detergent

⚠ Warning

Unsuitable detergents can cause damage to the appliance and to the object to be cleaned. Use only those detergents that have been approved by Kärcher. Observe the dosage and other instructions provided with these detergents. For considerate treatment of the environment use detergent economically.

Follow the safety instructions for using detergents.

- Use only those detergents approved by the manufacturer of the appliance.
- Kärcher detergents ensure smooth functioning. Please consult us or ask for our catalogue or our detergent information sheets.
- ➔ Suspend end of suction hose in a container filled with detergent.
- ➔ Set nozzle to "CHEM".
- ➔ Set dosing value for detergent to the desired concentration.

Recommended cleaning method

- Loosen the dirt:
Spray detergent economically and let it work for 1...5 minutes but do not let it dry up.
- Remove the dirt:
Spray off loosened dirt with the high pressure jet.

After operation with detergent

- ➔ Set dosing value for detergent to "0".
- ➔ Open the hand spray gun and rinse the appliance for at least 1 minute.

Interrupting operation

HD 801 B Cage

- ➔ Release the lever on the trigger gun.

Note

When the lever of the hand spray gun is released, the engine continues to run at the operating speed. The water thus circulates within the pump and gets heated.

When the cylinder head at the pump has reached the maximum permissible temperature (80 °C), the safety thermostat at the cylinder head switches off the engine. The appliance can be restarted after being cooled down to below 50 °C.

Cooling can be hastened while using compressed water from the water supply pipes:

- ➔ Pull the lever of the hand spray gun for 2 - 3 minutes so that the circulating water cools down the cylinder head.
- ➔ Restart the engine.

HD 1050 B Cage, HD 1050 DE Cage

- ➔ Release the lever on the trigger gun.

Note

If the lever of the hand spray gun is released, the engine speed and the noise emission is reduced.

Turn off the appliance

After operating the water using saline water (sea water), open the hand spray gun and rinse the appliance for at least 2 - 3 minutes using tap water.

HD 801 B Cage, HD 1050 B Cage

- ➔ Set the appliance switch at the engine to OFF and close the fuel supply valve.
- ➔ Shut off water supply.
- ➔ Activate hand spray gun until device is pressure-less.
- ➔ Secure the hand spray gun using the safety catch so that it doesn't open accidentally.
- ➔ Remove the water inlet hose from the appliance.

HD 1050 DE Cage

- ➔ Pull the lever for the engine stop until the engine comes to a standstill.
- ➔ Shut off water supply.
- ➔ Activate hand spray gun until device is pressure-less.
- ➔ Secure the hand spray gun using the safety catch so that it doesn't open accidentally.
- ➔ Remove the water inlet hose from the appliance.

Transport

Caution

Risk of injury and damage! Observe the weight of the appliance when you transport it.

- Grab the appliance by the handle, lift it up and push to transport it across longer distances.
- When transporting in vehicles, secure the appliance according to the guidelines from slipping and tipping over.

Storage

Caution

Risk of injury and damage! Note the weight of the appliance in case of storage.

This appliance must only be stored in interior rooms.

Maintenance and care

You can sign with your dealer a contract for regular safety inspection or even sign a maintenance contract. Please take advice on this matter.

⚠ Danger

Risk of injury if the machine is left running in an unattended state. Remove the spark plug before doing any work on the appliance.

Risk of burns! Do not touch hot silencers, cylinders or radiator ribs.

High-pressure pump

Weekly

- Check oil level.

Please contact Customer Service immediately if the oil is milky (water in oil).

Monthly

- Clean the sieve in the water connection.
- Clean filter at the detergent suck hose.

After 500 operating hours, at least annually.

Oil change:

- Ready a catch bin for appr. 1 Liter oil.
- Turn out the oil drain screw.
- Drain the oil in a collection basin.

Dispose of old oil ecologically or turn it in at a collection point.

- Turn out the oil drain screw.
- HD 801 B:
Pour the oil into the oil container till the mark MAX.
- HD 1050 B, HD 1050 DE:
Fill in new oil slowly until the centre of the oil level display.

Note

Air pockets must be able to leak out.

For oil type refer to technical specifications.

Motor

Carry out maintenance tasks to the engine according to the specifications provided in the operating instructions of the engine manufacturer.

High pressure hose

⚠ Danger

Risk of injury!

- Check the high pressure hose for damages (risk of bursting).

Please arrange for the immediate exchange of a damaged high-pressure hose.

Frost protection

⚠ Warning

Risk of damage! Freezing water in the appliance can destroy parts of the appliance.

Store the appliance in a heated room during winter or empty it. During longer breaks in operation, it is advisable to pump in anti-frost agents into the appliance.

Drain water

- Screw off water supply hose and high pressure hose.
- Operate device for max. 1 minute until the pump and conduits are empty.

Flush device with anti-freeze agent

Note

Observe handling instructions of the anti-freeze agent manufacturer.

→ Pump in conventional frost protection agents through the appliance.

A certain corrosion protection is achieved with this as well.

Faults

⚠ **Danger**

Risk of injury if the machine is left running in an unattended state. Remove the spark plug before doing any work on the appliance.

Risk of burns! Do not touch hot silencers, cylinders or radiator ribs.

Appliance is not running

Follow operating instructions of the engine manufacturer!

With HD 801 Cage only:

- Safety thermostat at the high pressure pump has switched off the appliance after long period of cycle operation.
- Allow the appliance to cool down; then restart it. Refer section "Interrupting operation".

Device is not building up pressure

- Operating speed of the engine is too low
- Check operating speed of the engine (refer to technical data).
- Nozzle is set to "CHEM"
- Set nozzle to "High pressure".
- Nozzle is blocked/ washed out
- Clean/ replace nozzle.
- Sieve in the water connection is dirty
- Clean sieve.
- Air within the system
- Appliance ventilation:
- Amount of water supply is too low.
- Check water supply level (refer to technical data).
- Pipe inlets to pump are leaky or blocked
- Check all inlet pipes to the pump.

Device leaks, water drips from the bottom of the device

- Pump leaky

Note

3 drops/minute are allowed.

- With stronger leak, have device checked by customer service.

Pump is vibrating

- Inlet pipes to the pump are leaky.
- Check all inlet pipes to the pump.
- Air within the system
- Appliance ventilation:

Detergent is not getting sucked in

- Nozzle is set to "High pressure"
- Set nozzle to "CHEM".
- Detergent suction hose with filter is leaky or blocked
- Check/ clean detergent suction hose with filter.
- Backflow valve in the connection of the detergent suction hose is jammed
- Clean/ replace backflow valve in the connection of the detergent suction hose.

HD 1050 B, HD 1050 DE only:

- Detergent dosing valve is closed or leaky/ blocked
- Open or check/clean detergent dosing valve.

If malfunction can not be fixed, the device must be checked by customer service.

Spare parts

- Only use accessories and spare parts which have been approved by the manufacturer. The exclusive use of original accessories and original spare parts ensures that the appliance can be operated safely and trouble free.
- At the end of the operating instructions you will find a selected list of spare parts that are often required.
- For additional information about spare parts, please go to the Service section at www.kaercher.com.

Warranty

The warranty terms published by the relevant sales company are applicable in each country. We will repair potential failures of your appliance within the warranty period free of charge, provided that such failure is caused by faulty material or defects in manufacturing. In the event of a warranty claim please contact your dealer or the nearest authorized Customer Service centre. Please submit the proof of purchase.

EC Declaration of Conformity

We hereby declare that the machine described below complies with the relevant basic safety and health requirements of the EU Directives, both in its basic design and construction as well as in the version put into circulation by us. This declaration shall cease to be valid if the machine is modified without our prior approval.

Product: High pressure cleaner

Type: 1.187-xxx

Type: 1.810-xxx

Relevant EU Directives

2006/42/EC (+2009/127/EC)

2004/108/EC

2000/14/EC

Applied harmonized standards

EN 60335-1

EN 60335-2-79

EN 61000-6-2: 2007

Applied national standards

CISPR 12

Applied conformity evaluation method

2000/14/EC: Appendix V

Sound power level dB(A)

HD 801 B

Measured: 108

Guaranteed: 109

HD 1050 B

Measured: 106

Guaranteed: 108

HD 1050 DE

Measured: 109

Guaranteed: 110

The undersigned act on behalf and under the power of attorney of the company management.



H. Jenner
CEO



S. Reiser
Head of Approval

Authorised Documentation Representative
S. Reiser

Alfred Kärcher GmbH Co. KG
Alfred-Kärcher-Str. 28 - 40
71364 Winnenden (Germany)
Phone: +49 7195 14-0
Fax: +49 7195 14-2212
Winnenden, 2013/03/01

Specifications

Type		HD 801 B Cage	HD 1050 B Cage	HD 1050 DE Cage
Motor				
		Honda		Yanmar
		GX 160, 1 cylinder, 4- stroke	GX 390, 1 cylinder, 4-stroke	L 90 or L 100 AE-DE 1 cylinder, 4-stroke
Maximum torque at 3600 rpm	kW/HP	4/5,5	9,5/13	6,6/9, 7,35/ 10
Operating speed	l/min	3300	3300±100	
Fuel tank	l	3,6	6,5	5,5
Fuel		Petrol, unleaded*		Diesel
* Appliance is suitable to use E10 petrol				
Type of protection		IPX5		
Water connection				
Max. feed temperature	°C	60		
Min. feed volume	l/h (l/min)	750 (12,5)	1000 (16,7)	
Max. feed pressure	MPa (bar)	1 (10)		
Suck height from open container (20 °C)	m	1		
Pump				
Working pressure	MPa (bar)	14 (140)	4...23 (40...230)	
Flow rate	l/h (l/min)	600 (10)	400...900 (6,7...15)	
Nozzle size		038	047	
Max. operating over-pressure	MPa (bar)	16 (160)	25 (250)	
Oil quantity - pump	l	0,3	0,35	
Oil type - pipe	Engine oil 15W40	Order no. 6.288-050.0		
Detergent suck in	l/h (l/min)	0...45 (0...0,75)	0-50 (0-0,8)	
Max. recoil force of hand spray gun	N	28	51	
Dimensions and weights				
Length x width x height	mm	660 x 680 x 745	975 x 790 x 870	
Weight	kg	42,2	91	119
Values determined as per EN 60355-2-79				
Hand-arm vibration value				
Hand spray gun	m/s ²	<2,5		
Spray lance	m/s ²	<2,5		
Uncertainty K	m/s ²	0,3		
Sound pressure level L _{pA}	dB(A)	93,5	91	94
Uncertainty K _{pA}	dB(A)	2		
Sound power level L _{WA} + Uncertainty K _{WA}	dB(A)	109	108	110



Lire ces notice originale avant la première utilisation de votre appareil, se comporter selon ce qu'elles requièrent et les conserver pour une utilisation ultérieure ou pour le propriétaire futur.

Contactez immédiatement le revendeur en cas d'avarie de transport.

Table des matières

Eléments de commande . . .	FR . . .1
Pour votre sécurité	FR . . .2
Protection de l'environnement	FR . . .3
Utilisation conforme	FR . . .3
Dispositifs de sécurité	FR . . .3
Mise en service	FR . . .4
Utilisation	FR . . .5
Transport	FR . . .7
Entreposage	FR . . .8
Entretien et maintenance . .	FR . . .8
Pannes	FR . . .9
Pièces de rechange	FR . .10
Garantie	FR . .10
Déclaration de conformité CE	FR . .10
Données techniques	FR . .11

Eléments de commande

HD 801 B Cage

- 1 Flexible haute pression
- 2 Poignée-pistolet
- 3 Lance
- 4 Réservoir d'huile
- 5 Réservoir de carburant
- 6 Buse
- 7 Dispositif de démarrage manuel
- 8 Flexible d'aspiration de détergent avec filtre et soupape de dosage
- 9 Arrivée d'eau
- 10 Raccord haute pression

HD 1050 B Cage

- 1 Flexible haute pression
- 2 Poignée-pistolet
- 3 Lance
- 4 Régulateur de pression et de quantité
- 5 Buse
- 6 Réservoir de carburant
- 7 Dispositif de démarrage manuel
- 8 Réservoir d'huile
- 9 Arrivée d'eau avec tamis
- 10 Raccord haute pression
- 11 Manomètre
- 12 Jauge (moteur)
- 13 Vanne de dosage du détergent
- 14 Flexible d'aspiration du détergent avec filtre
- 15 Moteur
- 16 Pompe haute pression

HD 1050 DE Cage

- 1 Flexible haute pression
- 2 Poignée-pistolet
- 3 Lance
- 4 Régulateur de pression et de quantité
- 5 Buse
- 6 Réservoir de carburant
- 7 Dispositif de démarrage manuel
- 8 Réservoir de remplissage d'huile
- 9 Arrivée d'eau avec tamis
- 10 Raccord haute pression
- 11 Manomètre
- 12 Batterie
- 13 Contacteur d'amorçage
- 14 Jauge (moteur)
- 15 Vanne de dosage du détergent
- 16 Flexible d'aspiration du détergent avec filtre
- 17 Levier pour le stop moteur
- 18 Moteur
- 19 Pompe haute pression

Repérage de couleur

- Les éléments de commande pour le processus de nettoyage sont jaunes.
- Les éléments de commande pour la maintenance et l'entretien sont en gris clair.

Pour votre sécurité

Avant la première mise en service, vous devez impérativement avoir lu les consignes de sécurité N° 5.951-949.0 !

Symboles utilisés dans le mode d'emploi

Danger

Pour un danger immédiat qui peut avoir pour conséquence la mort ou des blessures corporelles graves.

Avertissement

Pour une situation potentiellement dangereuse qui peut avoir pour conséquence des blessures corporelles graves ou la mort.

Attention

Pour une situation potentiellement dangereuse qui peut avoir pour conséquence des blessures légères ou des dommages matériels.

Des symboles sur l'appareil



Une utilisation incorrecte des jets haute pression peut présenter des dangers. Le jet ne doit pas être dirigé sur des personnes, animaux, installations électriques actives ni sur l'appareil lui-même.



Danger d'intoxication! Ne pas inspirer les gaz d'échappement.



Risque de brûlures ! Attention aux sous-ensembles très chauds.

Avertissement

Respecter les prescriptions de votre société distributrice en eau.

Selon les directives en vigueur, l'appareil ne doit jamais être exploité sans séparateur système sur le réseau d'eau potable. Utiliser un séparateur système approprié de la Sté. Kärcher® ou en alternative un séparateur système selon EN 12729 type BA. L'eau qui s'est écoulée à travers un séparateur système est classifiée comme non potable.



Attention

Toujours raccorder le séparateur du système au niveau de l'alimentation en eau et jamais directement sur l'appareil!

Consignes de sécurité

Danger

- Ne pas mettre en marche le nettoyeur à haute pression si carburant était renversé, mais installer l'appareil dans un autre lieu et éviter toute formation d'étincelles.
- Ne pas garder, renverser ou utiliser carburant prêt de feu ou des appareils comme des poêles, des chaudières, des chauffe-eau etc., qui ont une veilleuse ou qui provoquent d'étincelles.
- Ne pas utiliser de combustibles non appropriés, car ils pourraient s'avérer dangereux.
- Maintenir des objets et des matériaux facilement inflammables loin du silencieux (au moins 2 m).
- Ne pas mettre en marche le moteur sans silencieux et contrôler, nettoyer et en cas de besoin échanger celui-ci
- Ne pas utiliser le moteur dans un environnement de bois, de buisson ou d'herbe, sans que le pot d'échappement soit équipé avec un pare-étincelles.

- *Ne laisser pas fonctionner le moteur par la pipe d'aspiration sans filtre d'air ou sans couverture, seulement en cas des travaux de réglage.*
- *Ne pas faire des réglages aux ressorts de réglage, aux barres de réglage ou à des autres pièces que peuvent provoquer une augmentation de la rotation du moteur.*
- *Risque de brûlure ! Ne pas toucher les silencieux chauds, les cylindres ou les ailettes de refroidissement.*
- *Ne pas mettre des mains ou des pieds prêt des pièces mobiles ou courants.*
- *Danger d'intoxication ! L'appareil ne peut être mis en marche dans des endroits fermés.*

Généralités

- Respecter les dispositions légales nationales respectives pour les jets de liquide.
- Respecter les dispositions légales nationales respectives pour la prévention des accidents. Les jets de liquides doivent être contrôlés régulièrement et le résultat du contrôle consigné par écrit.

Protection de l'environnement



Les matériaux constitutifs de l'emballage sont recyclables. Ne pas jeter les emballages dans les ordures ménagères, mais les remettre à un système de recyclage.



Les appareils usés contiennent des matériaux précieux recyclables lesquels doivent être apportés à un système de recyclage. Les batteries et les accumulateurs contiennent des substances ne devant pas être tout simplement jetées. Pour cette raison, utiliser des systèmes de collecte adéquats afin d'éliminer les batteries et les accumulateurs.

Ne jetez pas l'huile moteur, le fuel, le diesel ou l'essence dans la nature. Protéger le sol et évacuer l'huile usée de façon favorable à l'environnement.

Instructions relatives aux ingrédients (REACH)

Les informations actuelles relatives aux ingrédients se trouvent sous :

www.kaercher.com/REACH

Utilisation conforme

Utiliser exclusivement ce nettoyeur haute pression

- pour nettoyer au jet basse pression et avec du détergent (par exemple pour le nettoyage de machines, véhicules, bâtiments, outils),
- pour nettoyer au jet haute pression sans détergent (par ex. nettoyage de façades, de terrasses, d'appareils de jardinage).

Pour des salissures tenaces nos recommandons le fraiseur de saleté comme accessoire en option.

⚠ Danger

Risque de blessure ! En cas d'utilisation dans l'enceinte d'une station service ou dans d'autres zones à risque, respecter les consignes de sécurité correspondantes.

Ne pas évacuer les eaux usées contenant de l'huile minérale dans la terre, les dispositifs pour eaux usées ou les canalisations. Dès lors, effectuer le nettoyage du moteur ou du bas de caisse uniquement aux postes de lavage appropriés et équipés d'un séparateur d'huile.

Dispositifs de sécurité

Les dispositifs de sécurité ont pour but de protéger l'utilisateur. Par conséquent, ils ne doivent en aucun cas être désactivés ou transformés.

Clapet de décharge

Lorsque la poignée-pistolet est fermée, le clapet de décharge s'ouvre et la pompe à haute pression renvoie l'eau au côté d'aspiration de la pompe. Avec cela, un dépasse de la pressions de service admissible est évité.

Le clapet de décharge est réglé et plombé d'usine. Seul le service après-vente est autorisé à effectuer le réglage.

Mise en service

Danger

Risque de blessure ! L'appareil, les conduites d'alimentation, les flexibles haute pression et les raccords ne doivent présenter aucun défaut. Ne pas utiliser l'appareil si son état n'est pas irréprochable.

Raccorder la batterie (uniquement HD 1050 DE Cage)

La batterie est fournie dans un état chargé.

Contrôler le niveau d'huile dans la pompe haute pression

HD 801 B Cage

→ Contrôler le niveau d'huile dans le réservoir d'huile.

Ne pas mettre l'appareil en service, si le niveau d'huile est descendu au-dessous de "MIN".

→ En cas de besoin, remplir de nouvelle huile (cf. Données techniques).

HD 1050 B Cage, HD 1050 DE Cage

→ Contrôler le niveau d'huile de la pompe à haute pression au viseur d'huile.

Ne pas mettre l'appareil en service, si le niveau d'huile est descendu au-dessous de "MIN".

→ En cas de besoin, remplir de nouvelle huile (cf. Données techniques).

Moteur

Respecter le chapitre "Consignes de sécurité"!

→ Avant la mise en service, lire le mode d'emploi du constructeur du moteur et en particulier respecter les consignes de sécurité.

→ Remplir le réservoir de carburant avec le carburant prescrit (cf. Données techniques).

Ne pas utiliser de mélange de 2 cycle.

→ Contrôler le niveau d'huile du moteur.

Ne pas mettre l'appareil en service, si le niveau d'huile est descendu au-dessous de "MIN".

→ En cas de besoin, rajouter de l'huile.

Monter la poignée-pistolet

→ Raccorder le tuyau à haute pression et le tube d'acier avec le pistolet de projection.

→ Monter l'injecteur sur le tube d'acier, afin que le marquage montre vers l'haut.

→ Serrer l'écrou-raccord.

→ Fixer le flexible haute pression au raccord haute pression de l'appareil.

Arrivée d'eau

– Pour les valeurs de raccordement, se reporter à la section Caractéristiques techniques.

– Respecter les prescriptions de votre société distributrice en eau. Conformément à la norme DIN 1988, l'appareil ne doit en aucun cas être raccordé directement à la distribution publique d'eau potable. Un raccordement de courte durée à la distribution est autorisé en utilisant un dispositif anti-retour d'eau (n° de commande 6.412-578). Le nettoyeur haute pression doit être déconnecté de la distribution d'eau potable à la fin des travaux.

- Raccorder la conduite d'alimentation (longueur minimale 7,5 m, diamètre minimum 3/4") au raccord pour l'arrivée d'eau de l'appareil et à l'alimentation en eau (ex. un robinet).
- Ouvrir l'alimentation d'eau.

Remarque

La conduite d'alimentation n'est pas comprise dans la livraison.

Aspirer l'eau encore présente dans les réservoirs

⚠ Danger

Ne jamais aspirer de l'eau dans un réservoir d'eau potable. Ne jamais aspirer de liquides contenant des solvants, tels que du diluant pour peinture, de l'essence, de l'huile, ou de l'eau non filtrée. Les joints de l'appareil ne sont pas résistants aux solvants. Le nuage de pulvérisation des solvants est extrêmement inflammable, explosif et toxique.

- Raccorder le tuyau d'aspiration (diamètre min. de 3/4") et le filtre (accessoire) à l'arrivée d'eau.
- Mettre le dispositif régulateur de pression et de quantité sur « MAX » (pas pour HD 801 B Cage).
- Positionner la vanne de dosage du détergent sur "0".
- Purger l'appareil avant l'utilisation.

Purger l'appareil

- Ouvrir l'alimentation d'eau.
- Démarrer le moteur en rapport avec le mode d'emploi du constructeur du moteur.
- Pour purger l'appareil, dévisser l'injecteur et laisser l'appareil en marche jusqu'à l'eau sort sans bulles.
- Arrêter l'appareil et dévisser de nouveau l'injecteur.

Utilisation

⚠ Danger

- Installer l'appareil sur un fond solide.
- Le nettoyeur à haute pression ne doit jamais être utilisé par des enfants. (danger d'accident par l'utilisation non conforme de l'appareil).
- Le jet à haute pression provoque, à l'utilisation de l'appareil, un niveau sonore très haut. Danger de trouble auditif. À l'utilisation de l'appareil utiliser absolument un protecteur d'oreille approprié.
- Le jet d'eau de l'injecteur à haute pression provoque une réaction à la lance du pistolet. Un tube d'acier plié peut provoqué un moment de rotation en plus. C'est pour cela tenir ferme le tube d'acier et le pistolet dans les mains.
- Jamais diriger le jet d'eau sur des personnes, des animaux, l'appareil même ou sur des composant électriques.
- Des pneus, des clapets de pneus peuvent être nettoyer qu'avec un distance minimale de 30 cm. Sinon, les pneus/le clapet de pneu peuvent être endommagés par le jet à haute pression. Le premier signe d'un dommage est le changement de couleur du pneu. Des pneus endommagés sont une source de danger.
- Des matériaux qui contient de l'amiante et autres matériaux qui contiennent des substances dangereux pour la santé ne peuvent être aspergés.
- Pour protéger l'exploitant d'embruns, utiliser des vêtements protecteurs appropriés.
- Faire attention que les tuyaux de raccord sont bien vissés.
- Lors du fonctionnement, ne pas coincer la manette de la poignée-pistolet.
- Ne pas pulvériser de liquides inflammables.

Mettre l'appareil en marche



- Ouvrir l'alimentation d'eau.
- Démarrer le moteur en rapport avec le mode d'emploi du constructeur du moteur.
- Actionner la manette de la poignée-pistolet.

Injecteur triple

HD 801 B Cage

Sélectionner jet bâton ou jet plat, commutant le boîtier:



- Fermer la poignée-pistolet.
- Tourner le boîtier pour régler le type de jet souhaité.

	Jet bâton à haute pression (0°) pour des salissures très tenaces
	Jet plat à basse pression (CHEM) pour le service avec détergent ou nettoyer avec une pression basse
	Jet plat à haute pression (25°) pour des salissures sur des grandes surfaces

HD 1050 B Cage, HD 1050 DE Cage

- Fermer la poignée-pistolet.
- Tourner le logement de la buse jusqu'à ce que le symbole désiré corresponde avec le marquage :
- Sélectionner jet bâton ou jet plat, commutant sans toucher:

Tourner le tube en acier orienté à env. 45° vers le bas vers la droite ou vers la gauche.

	Jet plat à haute pression (25°) pour des salissures sur des grandes surfaces
	Jet bâton à haute pression (0°) pour des salissures très tenaces
	Jet plat à basse pression (CHEM) pour le service avec détergent ou nettoyer avec une pression basse

Remarque

Toujours diriger le jet haute pression sur l'objet en se tenant tout d'abord à bonne distance afin d'éviter tout dommage provoqué par une pression trop élevée.

Régler la pression de service et le débit

HD 801 B Cage

Sur cet appareil, la pression de l'eau et le débit de l'eau sont fixement réglés et ne peuvent pas être modifiés.

HD 1050 B Cage, HD 1050 DE Cage

Cet appareil est équipé d'un dispositif ser-vopress. La pression de travail et le débit sont réglés progressivement sur la molette de réglage de la poignée pistolet.

Fonctionnement avec détergent

⚠ Avertissement

Des détergents peu appropriés peuvent endommager l'appareil et l'objet pour nettoyer. Utiliser uniquement des détergents qui sont validés par Kärcher. Respecter les consignes et recommandations de dosage jointes aux détergents. Protéger l'environnement en utilisant le détergent avec parcimonie.

Respecter les consignes de sécurité figurant sur les détergents.

- Seul des détergents autorisés par le constructeur de l'appareil peuvent être utilisés.
- Des détergents de Kärcher garantissent un travail sans défauts. Veuillez-vous conseiller ou demander notre catalogue ou notre bulletins d'information sur des produits de nettoyage.
- Plonger le flexible d'aspiration du détergent dans un récipient contenant du détergent.
- Placer l'injecteur sur la position "CHEM".
- Régler le clapet de dosage du détergent sur la concentration souhaitée.

Méthode de nettoyage conseillée

- Dissoudre la saleté :
Pulvériser le détergent avec parcimonie puis le laisser agir entre 1 et 5 minutes sans toutefois le laisser sécher.
- Éliminer la saleté :
Retirer les saletés dissoutes au moyen du jet haute pression.

Après utilisation avec un détergent

- Positionner la vanne de dosage du détergent sur "0".
- Rincer l'appareil à l'eau claire pendant 1 minute au minimum en gardant la poignée-pistolet ouverte.

Interrompre le fonctionnement

HD 801 B Cage

- Relâcher la manette de la poignée-pistolet.

Remarque

Lorsque le levier de la poignée pistolet est relâché, le moteur continue de tourner à sa vitesse de service. L'eau circule ainsi à l'intérieur de la pompe et se réchauffe.

Lorsque la culasse à la pompe atteint la température maximale admissible (80°C), le thermostat de sécurité à la culasse arrête le moteur. Après le refroidissement en-dessous de 50°C, l'appareil peut être remis en marche.

Le refroidissement peut être accéléré, utilisant eau sous pression du réseau de distribution d'eau:

- Tirer la manette de la poignée-pistolet environ 2-3 minutes, afin que l'eau couvrant puisse refroidir la culasse.
- Redémarrer le moteur.

HD 1050 B Cage, HD 1050 DE Cage

- Relâcher la manette de la poignée-pistolet.

Remarque

Lorsque le levier de la poignée pistolet est relâché, le régime du moteur et le bruit sont diminués.

Mise hors service de l'appareil

Rincer l'appareil après le fonctionnement avec l'eau salé (eau de mer) au moins 2-3 minutes avec la poignée-pistolet ouverte.

HD 801 B Cage, HD 1050 B Cage

- Placer l'interrupteur de l'appareil au moteur sur la position "OFF" et fermer le robinet de carburant.
- Couper l'alimentation en eau.
- Actionner la poignée-pistolet jusqu'à ce que l'appareil soit hors pression.
- Assurer la poignée-pistolet avec le cran de sécurité contre une ouverture involontaire.
- Dévisser le tuyau d'alimentation d'eau de l'appareil.

HD 1050 DE Cage

- Tourner le levier pour le stop moteur jusqu'à ce que le moteur s'arrête.
- Couper l'alimentation en eau.
- Actionner la poignée-pistolet jusqu'à ce que l'appareil soit hors pression.
- Assurer la poignée-pistolet avec le cran de sécurité contre une ouverture involontaire.
- Dévisser le tuyau d'alimentation d'eau de l'appareil.

Transport

Attention

Risque de blessure et d'endommagement ! Respecter le poids de l'appareil lors du transport.

- Pour transporter l'appareil sur de plus longues distances, le tirer à l'aide du guidon de poussée.
- Sécuriser l'appareil contre les glissements ou les basculements selon les directives en vigueur lors du transport dans des véhicules.

Entreposage

Attention

Risque de blessure et d'endommagement ! Prendre en compte le poids de l'appareil à l'entreposage.

Cet appareil doit uniquement être entreposé en intérieur.

Entretien et maintenance

Vous pouvez accorder avec votre commerçant une inspection de sécurité régulière ou passer un contrat d'entretien. Conseil-lez-vous.

⚠ Danger

Risque de blessure dû au démarrage intempestif de l'appareil. Débrancher les fiches des bougies avant d'effectuer toute opération sur l'appareil.

Risque de brûlure ! Ne pas toucher les silencieux chauds, les cylindres ou les ailettes de refroidissement.

Pompe haute pression

Hebdomadairement

→ Vérifier le niveau d'huile.

Si l'huile est laiteuse (eau dans l'huile), adressez-vous immédiatement au Centre de Service Après-vente.

Mensuellement

→ Nettoyer le tamis de l'arrivée d'eau.

→ Nettoyer le filtre situé sur le flexible d'aspiration du détergent.

Après 500 heures de service, au moins annuellement.

Remplacer l'huile:

→ Préparer un récipient de récupération pouvant contenir environ 1 litre d'huile.

→ Dévisser le bouchon de vidange d'huile.

→ Vider l'huile dans la cuvette de récupération.

Éliminer l'huile usagée en respectant l'environnement ou l'apporter à un centre de collecte autorisé.

→ Visser le bouchon de vidange d'huile.

→ HD 801 B:

Verser l'huile vierge lentement dans le réservoir jusqu'au repère MAXI.

→ HD 1050 B, HD 1050 DE:

Verser d'huile nouvelle jusqu'au milieu de l'indicateur de niveau d'huile.

Remarque

Les bulles d'air doivent pouvoir s'échapper.

Pour les types d'huile et les quantités de remplissage, se reporter à la section Données techniques.

Moteur

Effectuer des travaux de maintenance au moteur correspondant aux indications dans le mode d'emploi du constructeur du moteur.

Flexible haute pression

⚠ Danger

Risque de blessure !

→ Vérifier le tuyau à haute pression s'il est endommagé (danger d'éclatement).

Un flexible haute pression endommagé doit immédiatement être remplacé.

Protection antigel

⚠ Avertissement

Risque d'endommagement ! L'eau gelée dans l'appareil peut endommager des pièces de l'appareil.

En hiver, conserver l'appareil dans un lieu chaud et vider l'appareil. En cas de plus longues périodes d'arrêt il est recommandé de pomper produit antigel par l'appareil.

Purger l'eau.

→ Dévisser le tuyau d'alimentation en eau et le flexible haute pression.

→ Faire tourner l'appareil au max. 1 minute jusqu'à ce que la pompe et les conduites soient entièrement vides.

Rincer l'appareil au moyen de produit antigel

Remarque

Respecter les consignes d'utilisation du fabricant du produit antigel.

→ Pomper produit antigel d'usage par l'appareil.

Cette opération permet en outre de bénéficier d'une certaine protection anticorrosion.

Pannes

⚠ Danger

Risque de blessure dû au démarrage intempesrif de l'appareil. Débrancher les fiches des bougies avant d'effectuer toute opération sur l'appareil.

Risque de brûlure ! Ne pas toucher les silencieux chauds, les cylindres ou les ailettes de refroidissement.

L'appareil ne fonctionne pas

Respecter des consignes dans le mode d'emploi du constructeur du moteur!

Uniquement pour HD 801 Cage :

- Le thermostat de sécurité à la pompe à haute pression a arrêté l'appareil après un longue fonctionnement de cycle
- Laisser refroidir l'appareil, redémarrer ensuite. Cf. aussi le chapitre "Interrompre le fonctionnement".

L'appareil n'établit aucune pression

- Le nombre de tours normal est très bas.
- Contrôler le nombre de tours normal (cf. la chapitre Données techniques).
- L'injecteur est réglé à "CHEM"
- Placer l'injecteur sur la position "Haute pression".
- L'injecteur est bouché/rincé
- Nettoyer/échanger l'injecteur.
- Le tamis de l'arrivée d'eau est encrassé
- Nettoyer le tamis.
- Présence d'air dans le système
- Purger l'appareil.
- Le débit de l'alimentation en eau est trop faible

- Contrôler le débit de l'alimentation en eau (voir la section Caractéristiques techniques).
- Les conduites d'alimentation à la pompe sont non étanches ou bouchées
- Vérifier toutes les conduites d'alimentation vers la pompe.

L'appareil présente un fuit, de l'eau s'écoule de l'appareil par le bas

- La pompe fuit.

Remarque

Une fuite de 3 gouttes/minute est autorisée.

- En cas de fuite plus importante, faire vérifier l'appareil par le service après-vente.

La pompe frappe

- Les conduites d'alimentation vers la pompe sont non étanches
- Vérifier toutes les conduites d'alimentation vers la pompe.
- Présence d'air dans le système
- Purger l'appareil.

Le détergent n'est pas aspirée

- L'injecteur est réglé à "Haute pression"
- Placer l'injecteur sur la position "CHEM".
- Le flexible d'aspiration du détergent avec filtre est non étanche ou bouché
- Vérifier/nettoyer le flexible d'aspiration du détergent avec filtre.
- La clapet de retenue à la butée du flexible d'aspiration du détergent est collée
- Nettoyer/échanger la clapet de retenue à la butée du flexible d'aspiration du détergent.

Uniquement HD 1050 B, HD 1050 DE :

- Le doseur du détergent est fermé ou non étanche/bouché
- Ouvrir ou vérifier/nettoyer le doseur du détergent.

Si la panne ne peut être réparée, l'appareil doit être contrôlé par le service après-vente.

Pièces de rechange

- Utiliser uniquement des accessoires et des pièces de rechange autorisés par le fabricant. Des accessoires et des pièces de rechange d'origine garantissent un fonctionnement sûr et parfait de l'appareil.
- Une sélection des pièces de rechange utilisées le plus se trouve à la fin du mode d'emploi.
- Plus information sur les pièces de rechange vous les trouverez sous www.kaercher.com sous le menu Service.

Garantie

Dans chaque pays, les conditions de garantie en vigueur sont celles publiées par notre société de distribution responsable. Les éventuelles pannes sur l'appareil sont réparées gratuitement dans le délai de validité de la garantie, dans la mesure où celles-ci relèvent d'un défaut matériel ou d'un vice de fabrication. En cas de recours en garantie, adressez-vous à votre revendeur ou au service après-vente agréé le plus proche munis de votre preuve d'achat.

Déclaration de conformité CE

Nous certifions par la présente que la machine spécifiée ci-après répond de par sa conception et son type de construction ainsi que de par la version que nous avons mise sur le marché aux prescriptions fondamentales stipulées en matière de sécurité et d'hygiène par les directives européennes en vigueur. Toute modification apportée à la machine sans notre accord rend cette déclaration invalide.

Produit: Nettoyeur haute pression

Type: 1.187-xxx

Type: 1.810-xxx

Directives européennes en vigueur :

2006/42/CE (+2009/127/CE)

2004/108/CE

2000/14/CE

Normes harmonisées appliquées :

EN 60335-1

EN 60335-2-79

EN 61000-6-2: 2007

Normes nationales appliquées :

CISPR 12

Procédures d'évaluation de la conformité

2000/14/CE: Annexe V

Niveau de puissance acoustique dB(A)

HD 801 B

Mesuré: 108

Garanti: 109

HD 1050 B

Mesuré: 106

Garanti: 108

HD 1050 DE

Mesuré: 109

Garanti: 110

Les soussignés agissent sur ordre et sur procuration de la Direction commerciale.



H. Jenner

CEO



S. Reiser

Head of Approbation

Responsable de la documentation:
S. Reiser

Alfred Kärcher GmbH Co. KG

Alfred-Kärcher-Str. 28 - 40

71364 Winnenden (Germany)

Téléphone : +49 7195 14-0

Télécopieur : +49 7195 14-2212

Winnenden, 2013/03/01

Données techniques

Type	HD 801 B Cage	HD 1050 B Cage	HD 1050 DE Cage
Moteur			
		Honda	
		Yanmar	
		GX 160, 1 cylindre, 4 cycles	GX 390, 1 cylindre, 4 cycles
			L 90 ou L 100 AE-DE 1 cylindre, 4 cycles
Puissance nominale max. 3600 1/min	kW/PS	4/5,5	9,5/13
		6,6/9, 7,35/ 10	
Nombre de tours normal	t/min	3300	3300±100
Réservoir de carburant	l	3,6	6,5
Carburant		Essence, sans plomb *	Diesel
* L'appareil est adapté au carburant E10			
Type de protection		IPX5	
Arrivée d'eau			
Température d'alimentation (max.)	°C	60	
Débit d'alimentation (min.)	l/h (l/min)	750 (12,5)	1000 (16,7)
Pression d'alimentation (max.)	MPa (bars)	1 (10)	
Hauteur d'aspiration à partir du réservoir ouvert (20 °C)	m	1	
Pompe			
Pression de service	MPa (bars)	14 (140)	4...23 (40...230)
Débit	l/h (l/min)	600 (10)	400...900 (6,7...15)
Taille d'injecteur		038	047
Pression de service max.	MPa (bars)	16 (160)	25 (250)
Quantité d'huile - pompe	l	0,3	0,35
Marque d'huile - pompe	Huile mo- teur 15W40	N° de réf. 6.288-050.0	
Aspiration de détergent	l/h (l/min)	0...45 (0...0,75)	0-50 (0-0,8)
Force de réaction max. de la poignée-pistolet	N	28	51
Dimensions et poids			
Longueur x largeur x hauteur	mm	660 x 680 x 745	975 x 790 x 870
Poids	kg	42,2	91
			119
Valeurs déterminées selon EN 60355-2-79			
Valeur de vibrations bras-main			
Poignée-pistolet	m/s ²	<2,5	
Lance	m/s ²	<2,5	
Incertitude K	m/s ²	0,3	
Niveau de pression sonore L _{PA}	dB(A)	93,5	91
			94
Incertitude K _{PA}	dB(A)	2	
Niveau de pression sonore L _{WA} + incerti- tude K _{WA}	dB(A)	109	108
			110



Prima di utilizzare l'apparecchio per la prima volta, leggere le presenti istruzioni originali, seguirle e conservarle per un uso futuro o in caso di rivendita dell'apparecchio.

Eventuali danni da trasporto vanno comunicati immediatamente al proprio rivenditore.

Indice

Dispositivi di comando	IT	. . . 1
Per la Vostra sicurezza	IT	. . . 2
Protezione dell'ambiente . . .	IT	. . . 3
Uso conforme a destinazione	IT	. . . 3
Dispositivi di sicurezza	IT	. . . 4
Messa in funzione	IT	. . . 4
Uso	IT	. . . 5
Trasporto	IT	. . . 7
Supporto	IT	. . . 8
Cura e manutenzione	IT	. . . 8
Guasti	IT	. . . 9
Ricambi	IT	. . 10
Garanzia	IT	. . 10
Dichiarazione di conformità CE	IT	. . 10
Dati tecnici	IT	. . 11

Dispositivi di comando

HD 801 B Cage

- 1 Tubo flessibile alta pressione
- 2 Pistola a spruzzo
- 3 Lancia
- 4 Contenitore dell'olio
- 5 Serbatoio carburante
- 6 Ugello
- 7 Dispositivo di avviamento manuale
- 8 Tubo flessibile di aspirazione detergente con filtro e valvola di dosaggio
- 9 Collegamento idrico
- 10 Attacco alta pressione

HD 1050 B Cage

- 1 Tubo flessibile alta pressione
- 2 Pistola a spruzzo
- 3 Lancia
- 4 Regolazione pressione/portata
- 5 Ugello
- 6 Serbatoio carburante
- 7 Dispositivo di avviamento manuale
- 8 Contenitore dell'olio
- 9 Collegamento dell'acqua con filtro
- 10 Attacco alta pressione
- 11 Manometro
- 12 Astina di livello dell'olio (motore)
- 13 Valvola di dosaggio detergente
- 14 Tubo flessibile di aspirazione detergente con filtro
- 15 Motore
- 16 Pompa alta pressione

HD 1050 DE Cage

- 1 Tubo flessibile alta pressione
- 2 Pistola a spruzzo
- 3 Lancia
- 4 Regolazione pressione/portata
- 5 Ugello
- 6 Serbatoio carburante
- 7 Dispositivo di avviamento manuale
- 8 Serbatoio di rifornimento dell'olio
- 9 Collegamento dell'acqua con filtro
- 10 Attacco alta pressione
- 11 Manometro
- 12 Batteria
- 13 Interruttore START
- 14 Astina di livello dell'olio (motore)
- 15 Valvola di dosaggio detergente
- 16 Tubo flessibile di aspirazione detergente con filtro
- 17 Leva per arresto motore
- 18 Motore
- 19 Pompa alta pressione

Contrassegno colore

- Gli elementi di comando per il processo di pulizia sono gialli.
- Gli elementi di comando per la manutenzione ed il service sono grigio chiaro.

Per la Vostra sicurezza

Prima di procedere alla prima messa in funzione leggere tassativamente le norme di sicurezza n. 5.951-949.0!

Simboli riportati nel manuale d'uso

Pericolo

Per un rischio imminente che determina lesioni gravi o la morte.

Attenzione

Per una situazione di rischio possibile che potrebbe determinare lesioni gravi o la morte.

Attenzione

Per una situazione di rischio possibile che potrebbe determinare danni leggeri a persone o cose.

Simboli riportati sull'apparecchio



Getti ad alta pressione possono risultare pericolosi se usati in modo improprio. Il getto non va mai puntato su persone, animali, equipaggiamenti elettrici attivi o sull'apparecchio stesso.



*Pericolo di avvelenamento!
Non inalare i gas di scarico.*



Pericolo di ustioni! Avvertimento da gruppi scottanti.

Attenzione

Rispettare le disposizioni fornite dalla società per l'approvvigionamento idrico. Secondo quanto prescritto dalle regolamentazioni in vigore è necessario che l'apparecchio non venga usato mai senza disgiuntore di rete sulla rete di acqua potabile. Utilizzare un idoneo disgiuntore di rete della ditta KÄRCHER oppure in alternativa un disgiuntore di rete secondo la normativa EN 12729 Tipo BA. L'acqua che scorre attraverso un separatore di sistema non è classificata come acqua potabile.



Attenzione

Collegare il sezionatore del sistema sempre all'alimentazione idrica, mai direttamente all'apparecchio!

Norme di sicurezza

Pericolo

- Non adoperare l'idropulitrice dove sia stato rovesciato accidentalmente del carburante, ma trasportare altrove l'apparecchio ed evitare qualsiasi formazione di scintille.
- Non conservare, spandere accidentalmente o usare il carburante nelle vicinanze di fiamme libere o apparecchi come forni, caldaie o riscaldatori d'acqua da cui potrebbero sprigionarsi scintille o fiamme pilota.
- Non usare combustibili inadeguati poiché possono essere pericolosi.
- Materiali e oggetti facilmente infiammabili vanno tenuti a una distanza di almeno 2 metri dal sistema di scarico.
- Non avviare il motore se non è dotato di un sistema di scarico. Quest'ultimo va controllato regolarmente, pulito ed eventualmente sostituito.
- Non adoperare mai il motore su terreni erbosi o in presenza di alberi o cespugli, se lo scarico non è munito di parascintille.

- *Non lasciare mai in funzione il motore dopo aver tolto il filtro aria o il coperchio posto sopra il condotto di aspirazione, a meno di non dover eseguire lavori di regolazione del motore.*
- *Non eseguire interventi di regolazione su molle di regolazione, tiranti di regolazione o altre parti del motore che possano aumentare il numero di giri del motore.*
- *Pericolo di ustioni! Non toccare il sistema di scarico, cilindri o alette di raffreddamento quando sono caldi.*
- *Non avvicinare mai le mani o i piedi a parti dell'apparecchio in rotazione o comunque in movimento.*
- *Pericolo di avvelenamento! L'apparecchio non deve essere messo in funzione all'interno di locali chiusi.*

Norme generali

- Rispettare le norme nazionali vigenti per pompe a getto liquido.
- Rispettare le norme nazionali vigenti per l'antinfortunistica. Le pompe a getto liquido devono essere controllate ad intervalli regolari ed il risultato del controllo deve essere registrato per iscritto.

Protezione dell'ambiente



Tutti gli imballaggi sono riciclabili. Gli imballaggi non vanno gettati nei rifiuti domestici, ma consegnati ai relativi centri di raccolta.



Gli apparecchi dismessi contengono materiali riciclabili preziosi e vanno consegnati ai relativi centri di raccolta. Sia le batterie che gli accumulatori contengono sostanze che non devono essere disperse nell'ambiente. Si prega quindi di smaltire gli apparecchi dismessi, le batterie e gli accumulatori mediante i sistemi di raccolta differenziata.

Sostanze quali olio per motori, gasolio, benzina o carburante diesel non devono essere dispersi nell'ambiente. Si prega pertanto di proteggere il suolo e di smaltire l'olio usato conformemente alle norme ambientali.

Avvertenze sui contenuti (REACH)

Informazioni aggiornate sui contenuti sono disponibili all'indirizzo:

www.kaercher.com/REACH

Uso conforme a destinazione

Utilizzare esclusivamente questa idropulitrice

- per la pulizia con il getto a bassa pressione e detergente (p.es. per la pulizia di macchinari, veicoli, costruzioni, utensili),
- per la pulizia con un getto ad alta pressione senza detergente (ad es. pulizia di facciate, terrazzi, attrezzi da giardinaggio).

Per lo sporco resistente si consiglia l'ugello rotativo antispurco (accessorio optional).

⚠ Pericolo

Rischio di lesioni! Per apparecchi impiegati presso stazioni di servizio o in altre zone di pericolo, osservare le disposizioni di sicurezza vigenti.

L'acqua di scarico contenente oli minerali non deve essere dispersa nel terreno, nelle acque o nelle canalizzazioni. La pulizia di motori e di sottoscocche va effettuata esclusivamente in luoghi provvisti di separatori d'olio.

Dispositivi di sicurezza

I dispositivi di sicurezza servono alla protezione dell'utente e non devono essere disattivati o impiegati per scopi diversi da quelli indicati.

Valvola di troppopieno

Quando la pistola a spruzzo è chiusa, la valvola di troppopieno si apre, facendo rifluire l'acqua verso il lato di aspirazione della pompa alta pressione. Questo impedisce che venga superata la pressione di esercizio massima consentita.

La valvola di troppopieno è impostata in fabbrica e sigillata. Interventi di regolazione sono da effettuarsi esclusivamente dal servizio assistenza clienti

Messa in funzione

⚠ **Pericolo**

Rischio di lesioni! L'apparecchio, le alimentazioni, il tubo flessibile alta pressione ed i collegamenti devono essere in perfetto stato. In caso contrario è vietato usare l'apparecchio.

Collegamento batteria (solo HD 1050 DE Cage)

La batteria viene fornita nello stato caricato.

Controllare il livello dell'olio della pompa alta pressione

HD 801 B Cage

→ Controllare il livello dell'olio nel contenitore dell'olio.

Non adoperare l'apparecchio se il livello dell'olio è sceso sotto l'indicazione di "MIN".

→ Se necessario aggiungere olio (vedi Dati tecnici).

HD 1050 B Cage, HD 1050 DE Cage

→ Controllare attraverso lo spioncino il livello dell'olio della pompa alta pressione.

Non adoperare l'apparecchio se il livello dell'olio è sceso sotto l'indicazione di "MIN".

→ Se necessario aggiungere olio (vedi Dati tecnici).

Motore

Ossevare il paragrafo "Norme di sicurezza"!

→ Prima di procedere alla prima messa in funzione leggere le istruzioni per l'uso fornite dalla casa produttrice del motore. Osservare in particolare le avvertenze in materia di sicurezza.

→ Riempire il serbatoio con carburante prescritto (vedi Dati tecnici).

Non usare miscela per motori a due tempi.

→ Controllare il livello dell'olio del motore.

Non adoperare l'apparecchio se il livello dell'olio è sceso sotto l'indicazione di "MIN".

→ Se necessario aggiungere olio.

Montare la pistola a spruzzo

→ Collegare il tubo flessibile alta pressione e la lancia alla pistola a spruzzo.

→ Montare l'ugello sulla lancia in modo che la tacca di riferimento sia rivolta verso l'alto.

→ Stringere a mano il dado di serraggio.

→ Collegare il tubo flessibile alta pressione all'attacco alta pressione dell'apparecchio.

Collegamento all'acqua

– Collegamenti: vedi Dati tecnici.

– Rispettare le disposizioni fornite dalla società per l'approvvigionamento idrico. La normativa DIN 1988 stabilisce che l'apparecchio non può essere direttamente collegato all'approvvigionamento idropotabile pubblico.

L'allacciamento temporaneo con un sistema di interruzione tubo (cod. ordinazione: 6.412-578) è consentito. Dopo l'uso staccare l'idropulitrice dall'approvvigionamento idropotabile.

→ Collegare il tubo flessibile di alimentazione (lunghezza minima 7,5 m, diametro minimo 3/4") al collegamento dell'acqua dell'apparecchio e all'alimentazione di acqua (p.es. rubinetto).

→ Aprire l'alimentazione di acqua.

Avvertenza

Il tubo flessibile di alimentazione non è in dotazione.

Aspirare l'acqua dal contenitore

Pericolo

Non aspirare mai acqua da contenitori d'acqua potabile. Non aspirare mai liquidi contenenti solventi come diluenti per vernici, benzina, olio o acqua non filtrata. Le guarnizioni dell'apparecchio non sono resistenti ai solventi. La nebbia di polverizzazione è altamente infiammabile, esplosiva e velenosa.

- ➔ Collegare il tubo flessibile di aspirazione (diametro min. 3/4") con filtro (accessorio) al collegamento dell'acqua.
- ➔ Impostare il regolatore di pressione e quantità su „MAX“ (non per HD 801 B Cage).
- ➔ Impostare la valvola di dosaggio detergente su "0".
- ➔ Sfiatare l'aria eventualmente presente all'interno dell'apparecchio prima dell'utilizzo.

Sfiatare l'aria eventualmente presente all'interno dell'apparecchio

- ➔ Aprire l'alimentazione di acqua.
- ➔ Avviare il motore attenendosi alle istruzioni per l'uso fornite dalla casa produttrice del motore.
- ➔ Per sfiatare l'aria dell'apparecchio svitare l'ugello e lasciare in funzione l'apparecchio finché l'acqua che fuoriesce non sia priva di bolle d'aria.
- ➔ Spegnerne l'apparecchio e riavvitare l'ugello.

Uso

Pericolo

- Posizionare l'apparecchio solo su superfici stabili.
- L'impiego dell'idropulitrice da parte di bambini è vietato. (pericolo di incidenti causati dall'uso improprio dell'apparecchio).
- Durante il funzionamento, il getto alta pressione provoca un alto livello di rumorosità. Pericolo di danni all'apparato uditivo. Si raccomanda perciò di indossare un dispositivo di protezione per le orecchie durante l'utilizzo dell'apparecchio.
- Il getto d'acqua proveniente dall'ugello alta pressione causa un contraccolpo della pistola. Se la lancia è ad angolo, il getto può inoltre provocare un momento torcente. Per questo motivo è consigliabile tener saldamente in mano sia la pistola che la lancia.
- Non puntare mai il getto alta pressione su persone, animali, sullo stesso apparecchio o componenti elettriche.
- Puntare il getto su pneumatici/valvole di pneumatici mantenendo una distanza di almeno 30 cm. I pneumatici e/o le relative valvole potrebbero essere danneggiati dal getto ad alta pressione. Il primo segno di danneggiamento è dato dal cambiamento del colore del pneumatico. Pneumatici e/o valvole di pneumatici danneggiati rappresentano una fonte di pericolo.
- E' vietato pulire con il getto materiale contenente amianto e/o sostanze dannose per la salute.
- Per proteggersi dagli spruzzi d'acqua indossare appositi indumenti di protezione.
- Assicursi sempre che tutti i raccordi dei tubi di allacciamento siano ben serrati.
- Non bloccare la leva della pistola a spruzzo durante l'uso.
- Non nebulizzare alcun liquido infiammabile.

Accendere l'apparecchio

- ➔ Aprire l'alimentazione di acqua.
- ➔ Avviare il motore attenendosi alle istruzioni per l'uso fornite dalla casa produttrice del motore.
- ➔ Attivare la leva della pistola a spruzzo.

Ugello a tre getti

HD 801 B Cage

Selezionare getto piatto o circolare ruotando l'alloggiamento:

- ➔ Chiudere la pistola a spruzzo.
- ➔ Ruotare l'alloggiamento per impostare il tipo di getto desiderato.

	Getto puntiforme ad alta pressione (0°) per la pulizia di sporco particolarmente resistente
	Getto piatto a bassa pressione (CHEM) per il funzionamento con detergente o la pulizia a pressione ridotta
	Getto piatto ad alta pressione (25°) per la pulizia di vaste superfici

HD 1050 B Cage, HD 1050 DE Cage

- ➔ Chiudere la pistola a spruzzo.
- ➔ Ruotare l'alloggiamento dell'ugello fino a quando il simbolo desiderato coincide con il contrassegno:
- ➔ Selezionare il getto puntiforme o piatto mediante commutazione senza contatto: Ruotare a sinistra o a destra la lancia orientata verso il basso a circa 45°.

	Getto piatto ad alta pressione (25°) per la pulizia di vaste superfici
	Getto puntiforme ad alta pressione (0°) per la pulizia di sporco particolarmente resistente
	Getto piatto a bassa pressione (CHEM) per il funzionamento con detergente o la pulizia a pressione ridotta

Avvertenza

Puntare il getto alta pressione da una distanza piuttosto elevata, per evitare danni derivanti da eccessiva pressione.

Impostare la pressione di esercizio e la portata

HD 801 B Cage

Su questo apparecchio la pressione e la quantità di acqua sono impostate fisse e non possono essere modificate.

HD 1050 B Cage, HD 1050 DE Cage

Questo apparecchio è equipaggiato con un dispositivo Servopress. La pressione di lavoro e la quantità di portata vengono impostate e regolate continue con la rotella regolatrice sulla pistola a spruzzo manuale.

Funzionamento con detergente

⚠ Attenzione

L'uso di prodotti detergenti non adatti può provocare danni all'apparecchio e all'oggetto da pulire. Usare solo detergenti autorizzati dalla ditta Kärcher. Rispettare le indicazioni relative al dosaggio e le avvertenze fornite con i detergenti. Per salvaguardare l'ambiente non eccedere nell'uso di prodotti detergenti.

Osservare le avvertenze di sicurezza riportate sui detergenti.

- Utilizzare soltanto prodotti detergenti espressamente autorizzati dal produttore dell'apparecchio.
- I detergenti Kärcher garantiscono un ciclo di lavoro senza inconvenienti. Chiedete consiglio ai nostri esperti oppure ordinate il nostro catalogo o le schede informative specifiche per i detergenti.
- ➔ Appendere il tubo flessibile di aspirazione detergente in un contenitore con soluzione detergente.
- ➔ Impostare l'ugello su "CHEM".
- ➔ Impostare la valvola di dosaggio detergente sul grado di concentrazione desiderato.

Metodo di pulizia consigliato

- Sciogliere lo sporco:
Spruzzare misuratamente il detergente e lasciarlo agire per 1-5 minuti. Non lasciare che il prodotto asciughi sulla superficie.
- Togliere lo sporco:
Sciacquare lo sporco sciolto con il getto alta pressione.

Dopo il funzionamento con il detergente

- Impostare la valvola di dosaggio detergente su "0".
- Sciacquare l'apparecchio per almeno un minuto con la pistola a spruzzo aperta.

Interrompere il funzionamento

HD 801 B Cage

- Rilasciare la leva della pistola a spruzzo.

Avvertenza

Quando la leva della pistola a spruzzo manuale viene rilasciata, il motore continua a girare con numero di giri d'esercizio. In tal modo l'acqua circola all'interno della pompa e si riscalda. Quando la testata del cilindro della pompa raggiunge la temperatura massima consentita (80 °C), il termostato di sicurezza posto sulla testata del cilindro provoca lo spegnimento del motore. Per rimettere in funzione l'apparecchio è necessario attendere che la temperatura sia scesa sotto i 50 °C.

Il processo di raffreddamento può essere accelerato se l'acqua in pressione proviene direttamente dalla rete di distribuzione idrica:

- Tenere tirata la leva della pistola a spruzzo per 2-3 minuti circa, in modo che l'acqua, circolando, raffreddi la testata del cilindro.
- Riaccendere il motore.

HD 1050 B Cage, HD 1050 DE Cage

- Rilasciare la leva della pistola a spruzzo.

Avvertenza

Quando la leva della pistola a spruzzo manuale viene rilasciata, il numero di giri del motore e l'emissione di rumore vengono ridotti.

Spegnere l'apparecchio

Dopo il funzionamento con acqua salina (acqua di mare) sciacquare l'apparecchio (pistola aperta) con acqua del rubinetto per almeno 2-3 minuti.

HD 801 B Cage, HD 1050 B Cage

- Posizionare l'interruttore del motore su "OFF" e chiudere il rubinetto del carburante.
- Chiudere l'alimentazione dell'acqua.
- Azionare la pistola a spruzzo fino a completa depressurizzazione dell'apparecchio.
- Per evitare che la pistola a spruzzo possa aprirsi accidentalmente, bloccare la stessa con il dispositivo di arresto di sicurezza.
- Svitare il tubo di alimentazione acqua dall'apparecchio.

HD 1050 DE Cage

- Tirare la leva per l'arresto del motore finché il motore si ferma.
- Chiudere l'alimentazione dell'acqua.
- Azionare la pistola a spruzzo fino a completa depressurizzazione dell'apparecchio.
- Per evitare che la pistola a spruzzo possa aprirsi accidentalmente, bloccare la stessa con il dispositivo di arresto di sicurezza.
- Svitare il tubo di alimentazione acqua dall'apparecchio.

Trasporto

Attenzione

Pericolo di lesioni e di danneggiamento! Rispettare il peso dell'apparecchio durante il trasporto.

- Per trasportare l'apparecchio su lunghi tragitti sollevarlo e spingerlo con la maniglia.
- Per il trasporto in veicoli, assicurare l'apparecchio secondo le direttive in vigore affinché non possa scivolare e ribaltarsi.

Supporto

Attenzione

Pericolo di lesioni e di danneggiamento! Rispettare il peso dell'apparecchio durante la conservazione.

Questo apparecchio può essere conservato solo in ambienti interni.

Cura e manutenzione

Presso il Vostro rivenditore potrete concordare regolari controlli preventivi o stipulare un contratto di manutenzione. Chiedete consiglio ai nostri esperti.

⚠ Pericolo

Pericolo di lesioni causato dall'azionamento accidentale dell'apparecchio. Prima di intervenire sull'apparecchio, estrarre la spina delle candele.

Pericolo di ustioni! Non toccare il sistema di scarico, cilindri o alette di raffreddamento quando sono caldi.

Pompa alta pressione

Ogni settimana

→ Controllare il livello dell'olio.

In presenza di olio lattescente (acqua nell'olio) rivolgersi immediatamente al servizio assistenza clienti.

Una volta al mese

- Pulire il filtro del collegamento acqua.
- Pulire il filtro posto sul tubo flessibile di aspirazione detergente.

Dopo 500 ore di funzionamento e almeno una volta all'anno

Effettuare il cambio dell'olio.

- Preparare un contenitore di raccolta olio da 1 litro.
- Svitare il tappo di scarico dell'olio.
- Scaricare l'olio nel contenitore di raccolta.

Smaltire l'olio usato conformemente alle norme ambientali o consegnarlo presso un centro di raccolta autorizzato.

→ Avvitare il tappo di scarico dell'olio.

→ HD 801 B:

Aggiungere gradualmente l'olio nel contenitore olio fino a raggiungere la tacca "MAX".

→ HD 1050 B, HD 1050 DE:

Aggiungere gradualmente l'olio fino a raggiungere il livello medio dell'indicatore livello olio.

Avvertenza

Le bolle d'aria devono poter defluire.

Olio consigliato e quantità: vedi Dati tecnici.

Motore

Eseguire i lavori di manutenzione del motore attenendosi alle indicazioni contenute nelle istruzioni per l'uso fornite dalla casa produttrice del motore.

Tube flessibile alta pressione

⚠ Pericolo

Rischio di lesioni!

→ Controllare eventuali danneggiamenti del tubo flessibile alta pressione (pericolo di scoppio).

Sostituire immediatamente eventuali tubi flessibili alta pressione danneggiati.

Antigelo

⚠ Attenzione

Rischio di danneggiamento! L'eventuale congelamento dell'acqua contenuta nell'apparecchio può danneggiarne gravemente alcune componenti.

Durante l'inverno l'apparecchio va collocato in un locale riscaldato oppure svuotato. In caso di lunghi periodi di fermo consigliamo di distribuire antigelo all'interno dell'apparecchio azionando la pompa.

Svuotare l'acqua

- Svitare sia il tubo di alimentazione acqua, sia il tubo alta pressione.
- Mettere in moto l'apparecchio (max. 1 minuto) fino a completo svuotamento della pompa e delle condutture.

Sciacquare l'interno dell'apparecchio con antigelo

Avvertenza

Osservare le disposizioni fornite dal produttore dell'antigelo.

- Distribuire un prodotto antigelo commerciale all'interno dell'apparecchio azionando la pompa.

Ciò assicura anche una certa protezione anticorrosione.

Guasti

⚠ Pericolo

Pericolo di lesioni causato dall'azionamento accidentale dell'apparecchio. Prima di intervenire sull'apparecchio, estrarre la spina delle candele.

Pericolo di ustioni! Non toccare il sistema di scarico, cilindri o alette di raffreddamento quando sono caldi.

L'apparecchio non funziona

Rispettare le indicazioni contenute nelle istruzioni per l'uso della casa produttrice del motore!

Solo per HD 801 Cage:

- Il termostato di sicurezza della pompa alta pressione ha provocato lo spegnimento del motore in seguito ad un funzionamento prolungato in circuito chiuso .
- Lasciare raffreddare l'apparecchio e riaccenderlo. Vedere anche il capitolo "Interrompere il funzionamento".

L'apparecchio non sviluppa pressione

- Il numero di giri del motore è troppo basso
- Verificare il numero di giri del motore (vedi Dati tecnici).
- Impostare l'ugello su "CHEM"
- Impostare l'ugello su "alta pressione.
- L'ugello è ostruito e/o eroso
- Pulire/Sostituire l'ugello.
- Il filtro del collegamento dell'acqua è sporco
- Pulire il filtro.

- Presenza di aria nel sistema
- Sfiatare l'aria dall'apparecchio.
- Quantità di afflusso di acqua insufficiente
- Verificare la quantità di afflusso di acqua (vedi Dati tecnici).
- Le condutture in entrata della pompa non sono a tenuta stagna o sono ostruite
- Controllare tutte le condutture in entrata della pompa.

L'apparecchio perde acqua, la quale fuoriesce dal fondo

- La pompa non è a tenuta stagna

Avvertenza

3 gocce/minuto rappresentano il valore massimo accettabile.

- Quando si verificano perdite di maggiore entità, rivolgersi al servizio di assistenza clienti per un controllo.

La pompa emette rumori strani

- Le condutture in entrata della pompa non sono a tenuta stagna
- Controllare tutte le condutture in entrata della pompa.
- Presenza di aria nel sistema
- Sfiatare l'aria dall'apparecchio.

Il detergente non viene aspirato

- L'ugello è impostata su modalità "alta pressione"
- Impostare l'ugello su "CHEM".
- Tubo flessibile di aspirazione detergente con filtro non è a tenuta stagna o è ostruito
- Controllare/Pulire il tubo flessibile di aspirazione detergente con filtro
- La valvola di non ritorno all'interno del collegamento del tubo flessibile di aspirazione detergente è incollata
- Pulire/sostituire la valvola di non ritorno all'interno del collegamento del tubo flessibile di aspirazione detergente.

Solo per HD 1050 B, HD 1050 DE:

- La valvola di dosaggio detergente non è a tenuta stagna o è ostruita
- ➔ Aprire o controllare/pulire la valvola di dosaggio detergente.

Se il guasto persiste, rivolgersi al servizio di assistenza clienti per un controllo.

Ricambi

- Impiegare esclusivamente accessori e ricambi autorizzati dal produttore. Accessori e ricambi originali garantiscono che l'apparecchio possa essere impiegato in modo sicuro e senza disfunzioni.
- La lista dei pezzi di ricambio più comuni è riportata alla fine del presente manuale d'uso.
- Maggiori informazioni sulle parti di ricambio sono reperibili al sito www.kaercher.com alla voce "Service".

Garanzia

Le condizioni di garanzia valgono nel rispettivo paese di pubblicazione da parte della nostra società di vendita competente. Entro il termine di garanzia eliminiamo gratuitamente eventuali guasti all'apparecchio, se causati da difetto di materiale o di produzione. Nei casi previsti dalla garanzia si prega di rivolgersi al proprio rivenditore, oppure al più vicino centro di assistenza autorizzato, esibendo lo scontrino di acquisto.

Dichiarazione di conformità CE

Con la presente si dichiara che la macchina qui di seguito indicata, in base alla sua concezione, al tipo di costruzione e nella versione da noi introdotta sul mercato, è conforme ai requisiti fondamentali di sicurezza e di sanità delle direttive CE. In caso di modifiche apportate alla macchina senza il nostro consenso, la presente dichiarazione perde ogni validità.

Prodotto: Idropulitrice

Modello: 1.187-xxx

Modello: 1.810-xxx

Direttive CE pertinenti

2006/42/CE (+2009/127/CE)

2004/108/CE

2000/14/CE

Norme armonizzate applicate

EN 60335-1

EN 60335-2-79

EN 61000-6-2: 2007

Norme nazionali applicate

CISPR 12

Procedura di valutazione della conformità

applicata

2000/14/CE: Allegato V

Livello di potenza sonora dB(A)

HD 801 B

Misurato: 108

Garantito: 109

HD 1050 B

Misurato: 106

Garantito: 108

HD 1050 DE

Misurato: 109

Garantito: 110

I firmatari agiscono su incarico e con la procura dell'amministrazione.

H. Jenner

CEO



S. Reiser

Head of Approbation

Responsabile della documentazione:
S. Reiser

Alfred Kärcher GmbH & Co. KG

Alfred-Kärcher-Str. 28 - 40

71364 Winnenden (Germany)

Tel.: +49 7195 14-0

Fax: +49 7195 14-2212

Winnenden, 2013/03/01

Dati tecnici

Modello		HD 801 B Cage	HD 1050 B Cage	HD 1050 DE Cage
Motore				
		Honda		Yanmar
		GX 160, 1 cilindro, 4 fasi	GX 390, 1 cilindro, 4 tempi	L 90 o L 100 AE-DE 1 ci- lindro, 4 tempi
Potenza nominale: 3600 1/min	kW/CV	4/5,5	9,5/13	6,6/9, 7,35/ 10
Numero giri di esercizio	1/min	3300	3300±100	
Serbatoio carburante	l	3,6	6,5	5,5
Carburante		Benzina, senza piombo *		Diesel
* L'apparecchio è idoneo per il carburante E10				
Protezione		IPX5		
Collegamento all'acqua				
Temperatura in entrata (max.)	°C	60		
Portata (min.)	l/h (l/min)	750 (12,5)	1000 (16,7)	
Pressione in entrata (max.)	MPa (bar)	1 (10)		
Livello di aspirazione da contenitori aperti (20°C)	m	1		
Pompa				
Pressione di esercizio	MPa (bar)	14 (140)	4...23 (40...230)	
Portata	l/h (l/min)	600 (10)	400...900 (6,7...15)	
Misura degli ugelli		038	047	
Max. sovrappressione d'esercizio	MPa (bar)	16 (160)	25 (250)	
Quantità olio - pompa	l	0,3	0,35	
Tipo olio - pompa	olio per mo- tori 15W40	Codice n°: 6.288-050.0		
Aspirazione detergente	l/h (l/min)	0...45 (0...0,75)	0-50 (0-0,8)	
Max. forza repulsiva pistola a spruzzo (max.)	N	28	51	
Dimensioni e pesi				
Lunghezza x larghezza x Altezza	mm	660 x 680 x 745	975 x 790 x 870	
Peso	kg	42,2	91	119
Valori rilevati secondo EN 60355-2-79				
Valore di vibrazione mano-braccio				
Pistola a spruzzo	m/s ²	<2,5		
Lancia	m/s ²	<2,5		
Dubbio K	m/s ²	0,3		
Pressione acustica L _{pA}	dB(A)	93,5	91	94
Dubbio K _{pA}	dB(A)	2		
Pressione acustica L _{WA} + Dubbio K _{WA}	dB(A)	109	108	110



Lees vóór het eerste gebruik van uw apparaat deze originele gebruiksaanwijzing, ga navenant te werk en bewaar hem voor later gebruik of voor een latere eigenaar.

Bij transportschade onmiddellijk de handelaar op de hoogte brengen.

Inhoudsopgave

Bedieningselementen	NL . . . 1
Voor uw veiligheid	NL . . . 2
Zorg voor het milieu	NL . . . 3
Doelmatig gebruik	NL . . . 3
Veiligheidsinrichtingen	NL . . . 3
Ingebruikneming	NL . . . 4
Bediening	NL . . . 5
Vervoer	NL . . . 7
Opslag	NL . . . 7
Zorg en onderhoud	NL . . . 7
Storingen	NL . . . 8
Reserveonderdelen	NL . . . 9
Garantie	NL . . . 9
EG-conformiteitsverklaring	NL . . 10
Technische gegevens	NL . . 11

Bedieningselementen

HD 801 B Cage

- 1 Hogedrukslang
- 2 Handspuitpistool
- 3 Staalbuis
- 4 Oliereservoir
- 5 Brandstoftank
- 6 Sproeier
- 7 Handstartinrichting
- 8 Reinigingsmiddel-zuigslang met filter en doseerventiel
- 9 Wateraansluiting
- 10 Hogedrukaansluiting

HD 1050 B Cage

- 1 Hogedrukslang
- 2 Handspuitpistool
- 3 Staalbuis
- 4 Druk-/volumeregeling
- 5 Sproeier
- 6 Brandstoftank
- 7 Handstartinrichting
- 8 Oliereservoir
- 9 Wateraansluiting met zeef
- 10 Hogedrukaansluiting
- 11 Manometer
- 12 Oliepeilstok (motor)
- 13 Reinigingsmiddel-doseerapparaat
- 14 Reinigingsmiddel-zuigslang met filter
- 15 Motor
- 16 Hogedruk pomp

HD 1050 DE Cage

- 1 Hogedrukslang
- 2 Handspuitpistool
- 3 Staalbuis
- 4 Druk-/volumeregeling
- 5 Sproeier
- 6 Brandstoftank
- 7 Handstartinrichting
- 8 Oliereservoir
- 9 Wateraansluiting met zeef
- 10 Hogedrukaansluiting
- 11 Manometer
- 12 Accu
- 13 Startschakelaar
- 14 Oliepeilstok (motor)
- 15 Reinigingsmiddel-doseerapparaat
- 16 Reinigingsmiddel-zuigslang met filter
- 17 Hendel voor motorstop
- 18 Motor
- 19 Hogedruk pomp

Kleurmarkering

- Bedieningselementen voor het reinigingsproces zijn geel.
- Bedieningselementen voor het onderhoud en de service zijn lichtgrijs.

Voor uw veiligheid

Voor de eerste inbedrijfstelling veiligheidsinstructies nr. 5.951-949.0 in elk geval lezen!

Symbolen in de gebruiksaanwijzing

Gevaar

Voor een onmiddellijk dreigend gevaar dat leidt tot ernstige en zelfs dodelijke lichamelijke letsels.

Waarschuwing

Voor een mogelijks gevaarlijke situatie die zou kunnen leiden tot ernstige en zelfs dodelijke lichamelijke letsels.

Voorzichtig

Voor een mogelijks gevaarlijke situatie die kan leiden tot lichte lichamelijke letsels of materiële schade.

Symbolen op het apparaat



Hogedrukstralen kunnen gevaarlijk zijn wanneer ondeskundigen het apparaat bedienen. U

mag de straal mag niet richten op personen, dieren, onder stroom staande voorwerpen of de hogedrukreiniger zelf.



Vergiftigingsgevaar! Uitlaatgassen niet inademen.



Verbrandingsgevaar! Waarschuwing voor hete componenten.

Waarschuwing

Voorschriften van de watermaatschappij in acht nemen.

Volgens de geldige voorschriften mag het apparaat nooit zonder systeemscheider aangesloten worden op het drinkwaternet. Er moet een geschikte systeemscheider van de firma KÄRCHER of als alternatief een systeemscheider conform EN 12729 type BA gebruikt worden. Water dat door een systeemscheider is gestroomd, wordt als niet drinkbaar geclassificeerd.



Voorzichtig

Systeemscheider altijd aan de watertoevoer en nooit direct aan het apparaat aansluiten!

Veiligheidsaanwijzingen

Gevaar

- Hogedrukreinigers niet gebruiken als brandstof werd gemorst, het apparaat naar een andere plaats brengen en vonkvorming vermijden.
- Brandstof niet bewaren, morsen of gebruiken in de buurt van open vuur of toestellen zoals ovens, verwarmingsketels, waterverwarmers, enz. die een ontstekingsvlam hebben of vonken kunnen vormen.
- Geen ongeschikte brandstoffen gebruiken aangezien die gevaarlijk kunnen zijn.
- Licht ontvlambare voorwerpen en materialen uit de buurt van de geluiddemper houden (min. 2 m).
- Motor niet zonder geluiddemper gebruiken en deze regelmatig controleren, reinigen en indien nodig vernieuwen.
- Motor niet op bos-, struik- en grasrijk terrein gebruiken zonder dat de uitlaat uitgerust is met een vonkenvanger.
- Behalve bij instelwerkzaamheden de motor niet laten draaien met een weggenomen luchtfilter of zonder afdekking boven de luchttoevoer.
- Geen verstellingen uitvoeren aan regelveren, regelstangen of andere onderdelen die een verhoging van het motortoerental kunnen teweegbrengen.
- Verbrandingsgevaar! Hete geluiddempers, cilinders of koelribben niet aanraken.
- Handen en voeten nooit in de buurt van bewegende of circulerende onderdelen brengen.
- Vergiftigingsgevaar! Apparaat mag niet in gesloten ruimten gebruikt worden.

Algemeen

- Overeenkomstige nationale voorschriften van de wetgever voor stralers van vloeistoffen in acht nemen.
- Overeenkomstige nationale voorschriften van de wetgever inzake ongevalpreventie in acht nemen. Stralers van vloeistoffen moeten regelmatig gecontroleerd worden en het resultaat van de controle moet schriftelijk vastgelegd worden.

Zorg voor het milieu



Het verpakkingsmateriaal is herbruikbaar. Deponeer het verpakkingsmateriaal niet bij het huishoudelijk afval, maar bied het aan voor hergebruik.



Oude apparaten bevatten waardevolle recycleerbare materialen die voor recycling ingediend moeten worden. Batterijen en accu's bevatten stoffen die niet in het milieu mogen terecht komen. Gelieve oude apparaten, batterijen en accu's in te leveren op de geschikte inzamelpunten.

Motorolie, stookolie, diesel en benzine niet in het milieu terecht laten komen. Gelieve bodem te beschermen en oude olie op een milieuvriendelijke manier tot afval verwerken.

Aanwijzingen betreffende de inhoudsstoffen (REACH)

Huidige informatie over de inhoudsstoffen vindt u onder:

www.kaercher.com/REACH

Doelmatig gebruik

- Deze hogedrukreiniger uitsluitend gebruiken
- voor het reinigen met de lagedrukstraal en reinigingsmiddel (bv. reinigen van machines, voertuigen, bouwwerken, werktuigen),
 - voor reinigen met hogedrukstraal zonder reinigingsmiddel (bv. reinigen van gevels, terrassen, tuingereedschap).

Voor hardnekkig vuil raden wij de vuilfrees als bijzondere toebehoren aan.

Gevaar

Verwondingsgevaar! Bij het gebruik aan tankstations of andere gevaarlijke zones overeenkomstige veiligheidsvoorschriften in acht nemen.

Gelieve mineraaloliehoudend afvalwater niet in de grond, waterlopen of rioleringen laten terecht komen. Gelieve de motorreiniging en bodemreiniging daarom alleen op geschikte plaatsen met olieafscheider uit te voeren.

Veiligheidsinrichtingen

Veiligheidsinrichtingen dienen voor de bescherming van de gebruiker en mogen niet buiten werking gezet of in hun functie omzeild worden.

Overstroomklep

Indien het handspuitpistool gesloten is, gaat de overstroomklep open en leidt de hogedrukpomp het water naar de pompzuigzijde terug. Daardoor wordt de overschrijding van de toegelaten werkdruk verhinderd.

De overstroomklep is in de fabriek ingesteld en verzegeld. Instelling uitsluitend door de klantendienst.

Ingebruikneming

⚠ **Gevaar**

Verwondingsgevaar! Apparaat, toevoerleidingen, hogedrukslang en aansluitingen moeten in een perfecte toestand zijn. Indien de toestand niet perfect is, mag het apparaat niet gebruikt worden.

Batterij aansluiten (enkel HD 1050 DE Cage)

De batterij wordt in opgeladen toestand geleverd.

Oliepeil van de hogedrukpomp controleren

HD 801 B Cage

- Oliepeil in het oliereservoir controleren. Apparaat niet in bedrijf nemen, als het oliepeil gedaald is onder „MIN“.
- Indien nodig olie navullen (zie Technische gegevens).

HD 1050 B Cage, HD 1050 DE Cage

- Oliepeil van de hogedrukpomp aan het oliekijkglas controleren. Apparaat niet in bedrijf nemen, als het oliepeil gedaald is onder „MIN“.
- Indien nodig olie navullen (zie Technische gegevens).

Motor

Hoofdstuk „Veiligheidsinstructies“ in acht nemen!

- Voor de inbedrijfstelling de gebruiksaanwijzing van de motorfabrikant lezen en in het bijzonder de veiligheidsinstructies in acht nemen.
- Brandstoftank met de voorgeschreven brandstof vullen (zie technische gegevens).
Geen tweetaktmengsel gebruiken.
- Oliepeil van de motor controleren. Apparaat niet in bedrijf nemen, als het oliepeil gedaald is onder „MIN“.
- Indien nodig olie navullen.

Handspuitpistool monteren

- Hogedrukslang en spuitstuk verbinden met het handspuitpistool.
- Sproeier zodanig op het spuitstuk monteren dat de markering bovenaan is.
- Wartelmoer stevig aanspannen.
- Hogedrukslang aan de hogedrukaansluiting van het apparaat monteren.

Wateraansluiting

- Aansluitwaarden zie Technische gegevens.
- Neem de voorschriften van het waterleidingbedrijf in acht. Volgens DIN 1988 mag het apparaat niet direct op de openbare waterleiding worden aangesloten. Een kortstondige aansluiting via een buisonderbreker (bestel-nr. 6.412-578) is toegestaan. De hogedrukreiniger dient na het beëindigen van de werkzaamheden van de waterleiding te worden losgekoppeld.
- Toevoerslang (minimumlengte 7,5 m, minimumdiameter 3/4") aan de wateraansluiting van het apparaat en aan de watertoevoer (bijvoorbeeld waterkraan) aansluiten.
- Watertoevoer openen.

Instructie

De toevoerslang behoort niet tot het leveringspakket.

Water uit reservoir zuigen

⚠ **Gevaar**

- Zuig nooit water uit een drinkwaterreservoir aan. Zuig nooit oplosmiddelhoudende vloeistoffen, zoals lakverduiners, benzine, olie of ongefilterd water aan. De afdichtingen in het apparaat zijn niet bestand tegen oplosmiddelen. De sproeiveel van oplosmiddelen is zeer licht ontvlambaar, explosief en giftig.*
- Zuigslang (diameter minimum 3/4") met filter (toebehoren) aansluiten aan de wateraansluiting.
 - Druk- en hoeveelheidsregeling op „MAX“ stellen (niet bij HD 801 B Cage).

- Reinigingsmiddel-doseerapparaat op „0“ stellen.
- Apparaat voor de werking ontluchten.

Apparaat ontluchten

- Watertoevoer openen.
- Motor overeenkomstig de gebruiksaanwijzing van de motorfabrikant starten.
- Voor de ontluchting van het apparaat de sproeier losschroeven en het apparaat laten draaien tot het water zonder luchtbelllen vrijkomt.
- Apparaat uitschakelen en sproeier opnieuw vastschroeven.

Bediening

⚠ Gevaar

- Apparaat op een vaste ondergrond stellen.
- De hogedrukreiniger mag niet gebruikt worden door kinderen (gevaar van ongevallen door onakkundig gebruik van het apparaat).
- Bij het gebruik van het apparaat creëert de hogedrukstraal een hoog geluidsniveau. Gevaar van gehoorschade. Bij het werken met het apparaat in elk geval een geschikte gehoorbescherming dragen.
- De waterstraal die uit de hogedruk-sproeier komt, veroorzaakt een reactiedruk van het pistool. Een gebogen spuitstuk kan een extra draaimoment veroorzaken. Daarom spuitstuk en pistool stevig met de handen vasthouden.
- Nooit waterstraal op personen, dieren, het apparaat zelf of elektrische componenten richten.
- Voertuigbanden/bandventielen mogen uitsluitend gereinigd worden vanop een minimum spuitafstand van 30 cm. Anders kan de voertuigband/het bandventiel beschadigd worden door de hogedrukstraal. Het eerste teken van een beschadiging is de verkleuring van de band. Beschadigde voertuigbanden zijn een bron van gevaar.

- *Asbesthoudende en andere materialen die gevaarlijke stoffen bevatten, mogen niet afgespoten worden.*
- *Ter bescherming van de exploitant tegen buiswater moet geschikte veiligheidskledij gedragen worden.*
- *Altijd letten op een vaste koppeling van alle aansluitslangen.*
- *De hefboom van het handspuitpistool mag tijdens de werking niet vastgeklemd worden.*
- *Geen brandbare vloeistoffen sproeien.*

Apparaat inschakelen



- Watertoevoer openen.
- Motor overeenkomstig de gebruiksaanwijzing van de motorfabrikant starten.
- Hefboom van het handspuitpistool bedienen.

Drievoudige sproeier

HD 801 B Cage

Ronde of vlakke straal selecteren door verdraaien van de behuizing:

- Handspuitpistool sluiten.
- Behuizing verdraaien om de gewenste straalsoort in te stellen.

	Ronde hogedrukstraal (0°) voor bijzonder hardnekkig vuil
	Vlakke lagedrukstraal (CHEM) voor de werking met reinigingsmiddel of reinigen met een lage druk
	Vlakke hogedrukstraal (25°) voor uitgestrekt vuil

HD 1050 B Cage, HD 1050 DE Cage

- Handspuitpistool sluiten.
- Behuizing van de sproeier draaien tot het gewenste symbool overeenstemt met de markering:
- Ronde of vlakke straal selecteren door contactloos omschakelen: De ongeveer 45° naar beneden gericht straalpijper naar links of rechts draaien.

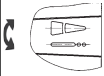
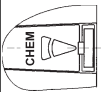
	Vlakke hogedrukstraal (25°) voor uitgestrekt vuil
	Ronde hogedrukstraal (0°) voor bijzonder hardnekkig vuil
	Vlakke lagedrukstraal (CHEM) voor de werking met reinigingsmiddel of reinigen met een lage druk

Waarschuwing

Hogedrukstraal altijd eerst van grotere afstand op het te reinigen object richten, om schade door te hoge druk te vermijden.

Werkdruk en volume instellen

HD 801 B Cage

Op dit apparaat zijn de waterdruk en de waterhoeveelheid vast ingesteld en kunnen niet veranderd worden.

HD 1050 B Cage, HD 1050 DE Cage

Dit apparaat is met een Servopress uitgerust. Werkdruk en volume worden traploos met het instelwiel van het handspuitpistool ingesteld.

Werkking met reinigingsmiddel

⚠ Waarschuwing

Ongeschikte reinigingsmiddelen kunnen het apparaat en het te reinigen object beschadigen. Alleen reinigingsmiddelen gebruiken die vrijgegeven zijn door Kärcher. Aanbevolen dosering en instructies bij de reinigingsmiddelen in acht nemen. Ter milieubescherming zuinig omspringen met reinigingsmiddelen.

Veiligheidsinstructies op de reinigingsmiddelen in acht nemen.

- Er mogen uitsluitend reinigingsmiddelen gebruikt worden die door de fabrikant zijn toegelaten.
- Kärcher-reinigingsmiddelen garanderen een storingsvrije werking. Laat u adviseren of vraag onze catalogus of informatiebladen van de reinigingsmiddelen aan.

- Reinigingsmiddel-zuigslang in een reservoir met reinigingsmiddel hangen.
- Sproeier op „CHEM“ stellen.
- Reinigingsmiddel-doseerapparaat op gewenste concentratie stellen.

Aanbevolen reinigingsmethode

- Vuil losmaken:
 - reinigingsmiddel zuinig verdelen en 1...5 minuten laten inwerken, maar niet laten drogen.
- Vuil verwijderen:
 - losgekomen vuil met hogedrukstraal afspoelen.

Na werking met reinigingsmiddel

- Reinigingsmiddel-doseerapparaat op „0“ stellen.
- Apparaat bij geopend handspuitpistool minimum 1 minuut schoonspoelen.

Werkking onderbreken

HD 801 B Cage

- Hefboom van het handspuitpistool loslaten.

Waarschuwing

Wanneer de hendel van het handspuitpistool losgelaten wordt, draait de motor verder in nullast. Daardoor circuleert het water in de pomp en warmt het op. Wanneer de cilinderkop op de pomp de max. toegestane temperatuur (80 °C) heeft bereikt, schakelt de veiligheidsthermostaat op de cilinderkop de motor uit. Nadat de temperatuur onder 50 °C is gezakt, kan het apparaat opnieuw in bedrijf genomen worden.

Bij werking met drukwater uit het leidingwaternet kan het afkoelen versneld worden:

- Hefboom van het handspuitpistool ongeveer 2–3 minuten aantrekken zodat het doorstromende water de cilinderkop afkoelt.
- Motor opnieuw starten.

HD 1050 B Cage, HD 1050 DE Cage

- Hefboom van het handspuitpistool loslaten.

Waarschuwing

Wanneer de hendel van het handspuitpistool losgelaten wordt, wordt het toerental van de motor en de geluidsemissie verminderd.

Apparaat uitschakelen

Na de werking met zouthoudend water (zeewater) het apparaat minimum 2–3 minuten met een geopend handspuitpistool met leidingwater schoonspoelen.

HD 801 B Cage, HD 1050 B Cage

- Apparaatschakelaar aan de motor op „OFF” stellen en brandstofkraan dichtdraaien.
- Watertoevoer sluiten.
- Handspuitpistool bedienen tot het apparaat drukvrij is.
- Handspuitpistool met veiligheidspal beveiligen tegen onbedoeld openen.
- Watertoevoerslang van het apparaat losschroeven.

HD 1050 DE Cage

- Hendel voor motorstop aantrekken tot de motor stilstaat.
- Watertoevoer sluiten.
- Handspuitpistool bedienen tot het apparaat drukvrij is.
- Handspuitpistool met veiligheidspal beveiligen tegen onbedoeld openen.
- Watertoevoerslang van het apparaat losschroeven.

Vervoer

Voorzichtig

Gevaar voor letsels en beschadigingen!
Houd bij het transport rekening met het gewicht van het apparaat.

- Voor het transport op lange trajecten het apparaat aan het greep optillen en achter zich aan trekken.
- Bij het transport in voertuigen moet het apparaat conform de geldige richtlijnen beveiligd worden tegen verschuiven en kantelen.

Opslag

Voorzichtig

Gevaar voor letsel en beschadiging! Het gewicht van het apparaat bij opbergen in acht nemen.

Het apparaat mag alleen binnen worden opgeborgen.

Zorg en onderhoud

Met uw handelaar kunt u een regelmatige veiligheidsinspectie afspreken of een onderhoudscontract afsluiten. Gelieve ons advies te vragen.

⚠ Gevaar

Verwondingsgevaar door onbedoeld starten van het apparaat. Voor werkzaamheden aan het apparaat de bougiestekker uittrekken.

Verbrandingsgevaar! Hete geluiddempers, cilinders of koelribben niet aanraken.

Hogedrukpomp

Wekelijks

- Oliepeil coontroleren.

Bij melkachtige olie (water in de olie) onmiddellijk de klantendienst contacteren.

Maandelijks

- Zeef in de wateraansluiting reinigen.
- Filter aan de reinigingsmiddel-zuigslang reinigen.

Na 500 bedrijfsuren, minimum jaarlijks

Olie vervangen:

- Opvangbak voor ongeveer 1 liter olie klaarstellen.
- Olieaflaatschroef uitdraaien.
- Olie in opvangbak aflaten.

Oude olie op milieuvriendelijke wijze verwijderen of bij een geautoriseerde instantie indienen.

- Olieaflaatschroef indraaien.
- HD 801 B:
Nieuwe olie langzaam tot markering MAX in de olietank bijvullen.

- HD 1050 B, HD 1050 DE:
Nieuwe olie langzaam tit het midden van de oliepeilindicatie vullen.

Instructie

Luchtbellen moeten kunnen ontsnappen.

Oliesoort en vulhoeveelheid zie Technische gegevens.

Motor

Onderhoudswerkzaamheden aan de motor overeenkomstig de gegevens in de gebruiksaanwijzing van de motorfabrikant uitvoeren.

Hogedrukslang

⚠ Gevaar

Verwondingsgevaar!

- Hogedrukslang controleren op beschadiging (barstgevaar).

Beschadigde hogedrukslang onmiddellijk vervangen.

Vorstbescherming

⚠ Waarschuwing

Beschadigingsgevaar! Bevriezend water in het apparaat kan onderdelen van het apparaat vernietigen.

Apparaat in de winter in een verwarmde ruimte bewaren of leegmaken. Bij langdurige stilstanden is het aanbevolen antivriesmiddel door het apparaat te pompen.

Water aflaten

- Watertoevoerslang en hogedrukslang losschroeven.
→ Apparaat max. 1 minuut laten draaien tot de pomp en de leidingen leeg zijn.

Apparaat met antivriesmiddel spoelen

Instructie

Behandelingsvoorschriften van de fabrikant van het antivriesmiddel in acht nemen.

- Gebruikelijk antivriesmiddel door het apparaat pompen.

Daardoor wordt ook een bepaalde corrosiebescherming bereikt.

Storingen

⚠ Gevaar

Verwondingsgevaar door onbedoeld starten van het apparaat. Voor werkzaamheden aan het apparaat de bougiestekker uittrekken.

Verbrandingsgevaar! Hete geluiddempers, cilinders of koelribben niet aanraken.

Apparaat draait niet

Instructies in de gebruiksaanwijzing van de motorfabrikant in acht nemen!

Enkel bij HD 801 Cage:

- Veiligheidsthermostaat aan de hogedrukpomp heeft het toestel na een lange circulatiewerking uitgeschakeld
- Apparaat laten afkoelen, vervolgens opnieuw inschakelen. Zie daartoe ook hoofdstuk „Werking onderbreken“.

Apparaat bouwt geen druk meer op

- Toerental van de motor te laag
- Toerental van de motor controleren (zie Technische gegevens).
- Sproeier is ingesteld op „CHEM“
- Sproeier op „Hogedruk“ stellen.
- Sproeier verstopt/geërodeerd
- Sproeier reinigen/vervangen.
- Zeef in de wateraansluiting vervuild.
- Zeef reinigen.
- Lucht in het systeem
- Apparaat ontluichten.
- Watertoevoerhoeveelheid te laag
- Watertoevoerhoeveelheid controleren (zie Technische gegevens).
- Toevoerleidingen naar de pomp on dicht of verstopt
- Alle toevoerleidingen naar de pomp controleren.

Apparaat lekt, water drupt onderaan uit het apparaat

- Pomp ondicht

Instructie

Toegelaten zijn 3 druppels/minuut.

- ➔ Bij sterkere ondichtheid het apparaat door de klantendienst laten controleren.

Pomp klopt

- Toevoerleidingen naar de pomp ondicht
- ➔ Alle toevoerleidingen naar de pomp controleren.
- Lucht in het systeem
- ➔ Apparaat ontluichten.

Reinigingsmiddel wordt niet aangezogen

- Sproeier is ingesteld op „Hogedruk“
- ➔ Sproeier op „CHEM“ stellen.
- Reinigingsmiddel-zuigslang met filter ondicht of verstopt
- ➔ Reinigingsmiddel-zuigslang met filter controleren/reinigen.
- Terugslagklep in de aansluiting van de reinigingsmiddel-zuigslang vastgekleefd
- ➔ Terugslagklep in de aansluiting van de reinigingsmiddel-zuigslang reinigen/vervangen.

Enkel HD 1050 B, HD 1050 DE:

- Reinigingsmiddel-doseerapparaat is gesloten of ondicht/verstopt
- ➔ Reinigingsmiddel-doseerapparaat openen of controleren/reinigen.

Indien de storing niet kan worden opgelost, moet het toestel door de klantendienst gecontroleerd worden.

Reserveonderdelen

- Er mogen uitsluitend toebehoren en reserveonderdelen gebruikt worden die door de fabrikant zijn vrijgegeven. Originale toebehoren en reserveonderdelen bieden de garantie van een veilig en storingsvrije werking van het apparaat.
- Een selectie van de meest frequent benodigde reserveonderdelen vindt u achteraan in de gebruiksaanwijzing.
- Verdere informatie over reserveonderdelen vindt u op www.kaercher.com bij Service.

Garantie

In ieder land zijn de door ons bevoegde verkoopkantoor uitgegeven garantiebepalingen van toepassing. Eventuele storingen aan het apparaat verhelpen wij zonder kosten binnen de garantietermijn, mits een materiaal of fabrieksfout de oorzaak van deze storing is. Neem bij klachten binnen de garantietermijn contact op met uw leverancier of de dichtstbijzijnde klantenservicewerkplaats en neem uw aankoopbewijs mee.

EG-conformiteitsverklaring

Hierbij verklaren wij dat de hierna vermelde machine door haar ontwerp en bouwwijze en in de door ons in de handel gebrachte uitvoering voldoet aan de betreffende fundamentele veiligheids- en gezondheidseisen, zoals vermeld in de desbetreffende EG-richtlijnen. Deze verklaring verliest haar geldigheid wanneer zonder overleg met ons veranderingen aan de machine worden aangebracht.

Product: Hogedrukreiniger

Type: 1.187-xxx

Type: 1.810-xxx

Van toepassing zijnde EG-richtlijnen

2006/42/EG (+2009/127/EG)

2004/108/EG

2000/14/EG

Toegepaste geharmoniseerde normen

EN 60335-1

EN 60335-2-79

EN 61000-6-2: 2007

Toegepaste landelijke normen

CISPR 12

Toegepaste conformiteitsbeoordelingsprocedure

2000/14/EG: Bijlage V

Geluidsvermogensniveau dB(A)

HD 801 B

Gemeten: 108

Gegarandeerd: 109

HD 1050 B

Gemeten: 106

Gegarandeerd: 108

HD 1050 DE

Gemeten: 109

Gegarandeerd: 110

De ondergetekenden handelen in opdracht en met volmacht van de bedrijfsleiding.



H. Jenner

CEO



S. Reiser

Head of Approbation

Gevolmachtigde voor de documentatie:

S. Reiser

Alfred Kärcher GmbH & Co. KG

Alfred Kärcher-Str. 28 - 40

71364 Winnenden (Germany)

Tel.: +49 7195 14-0

Fax: +49 7195 14-2212

Winnenden, 2013/03/01

Technische gegevens

Type		HD 801 B Cage	HD 1050 B Cage	HD 1050 DE Cage
Motor				
		Honda		Yanmar
		GX 160, 1 cilinder, 4 takt	GX 390, 1 cilinder, 4-takt	L 90 of L 100 AE-DE 1 cilinder, 4-takt
Nominaal vermogen bij 3600 1/min	kW/PK	4/5,5	9,5/13	6,6/9, 7,35/ 10
Nominaal toerental	1/min	3300	3300±100	
Brandstoftank	l	3,6	6,5	5,5
Brandstof		Benzine, loodvrij *		Diesel
* Apparaat is geschikt voor brandstof E10				
Beveiligingsklasse		IPX5		
Waters aansluiting				
Toevoertemperatuur (max.)	°C	60		
Toevoerhoeveelheid (min.)	l/h (l/min)	750 (12,5)	1000 (16,7)	
Toevoerdruk (max.)	MPa (bar)	1 (10)		
Zuighoogte uit open reservoir (20 °C)	m	1		
Pomp				
Werkdruk	MPa (bar)	14 (140)	4...23 (40...230)	
Volume	l/h (l/min)	600 (10)	400...900 (6,7...15)	
Formaat sproeier		038	047	
Max. bedrijfsoverdruk	MPa (bar)	16 (160)	25 (250)	
Oliehoeveelheid - pomp	l	0,3	0,35	
Oliesoort - pomp	Motorolie 15W40	best.-nr. 6.288-050.0		
Aanzuiging reinigingsmiddel	l/h (l/min)	0...45 (0...0,75)	0-50 (0-0,8)	
Reactiedruk van het handspuitpistool (max.)	N	28	51	
Maten en gewichten				
Lengte x breedte x hoogte	mm	660 x 680 x 745	975 x 790 x 870	
Gewicht	kg	42,2	91	119
Bepaalde waarden conform EN 60355-2-79				
Hand-arm vibratiewaarde				
Handspuitpistool	m/s ²	<2,5		
Staalbuis	m/s ²	<2,5		
Onzekerheid K	m/s ²	0,3		
Geluidsdrumniveau L _{pA}	dB(A)	93,5	91	94
Onzekerheid K _{pA}	dB(A)	2		
Geluidskrachtniveau L _{WA} + onveiligheid K _{WA}	dB(A)	109	108	110



Antes del primer uso de su aparato, lea este manual original, actúe de acuerdo a sus indicaciones y guárdelo para un uso posterior o para otro propietario posterior.

En caso de daños de transporte informe inmediatamente al fabricante.

Índice de contenidos

Elementos de mando	ES . . . 1
Para su seguridad	ES . . . 2
Protección del medio ambiente	ES . . . 3
Uso previsto	ES . . . 3
Dispositivos de seguridad	ES . . . 3
Puesta en marcha	ES . . . 4
Funcionamiento	ES . . . 5
Transporte	ES . . . 7
Almacenamiento	ES . . . 7
Conservación y mantenimiento	ES . . . 8
Averías	ES . . . 9
Piezas de repuesto	ES . . 10
Garantía	ES . . 10
Declaración de conformidad CE	ES . . 10
Datos técnicos	ES . . 11

Elementos de mando

HD 801 B Cage

- 1 Manguera de alta presión
- 2 Pistola pulverizadora manual
- 3 Lanza dosificadora
- 4 Recipiente de aceite
- 5 Depósito de combustible
- 6 boquilla
- 7 Mecanismo de inicio manual
- 8 Manguera de detergente con filtro y válvula dosificadora
- 9 Conexión de agua
- 10 Conexión de alta presión

HD 1050 B Cage

- 1 Manguera de alta presión
- 2 Pistola pulverizadora manual
- 3 Lanza dosificadora
- 4 Regulación de presión/cantidad
- 5 boquilla
- 6 Depósito de combustible
- 7 Mecanismo de inicio manual
- 8 Recipiente de aceite
- 9 Conexión de agua con filtro
- 10 Conexión de alta presión
- 11 Manómetro
- 12 Varilla (motor)
- 13 Válvula dosificadora de detergente
- 14 Manguera de detergente con filtro
- 15 Motor
- 16 bomba de alta presión

HD 1050 DE Cage

- 1 Manguera de alta presión
- 2 Pistola pulverizadora manual
- 3 Lanza dosificadora
- 4 Regulación de presión/cantidad
- 5 boquilla
- 6 Depósito de combustible
- 7 Mecanismo de inicio manual
- 8 Depósito de llenado de aceite
- 9 Conexión de agua con filtro
- 10 Conexión de alta presión
- 11 Manómetro
- 12 Batería
- 13 Interruptor de arranque
- 14 Varilla (motor)
- 15 Válvula dosificadora de detergente
- 16 Manguera de detergente con filtro
- 17 Palanca para parar el motor
- 18 Motor
- 19 bomba de alta presión

Identificación por colores

- Los elementos de control para el proceso de limpieza son amarillos.
- Los elementos de control para el mantenimiento y el servicio son de color gris claro.

Para su seguridad

¡Antes de la primera puesta en marcha lea sin falta las instrucciones de uso y las instrucciones de seguridad n.º 5.951-949.0!

Símbolos del manual de instrucciones

Peligro

Para un peligro inminente que acarrea lesiones de gravedad o la muerte.

Advertencia

Para una situación que puede ser peligrosa, que puede acarrear lesiones de gravedad o la muerte.

Precaución

Para una situación que puede ser peligrosa, que puede acarrear lesiones leves o daños materiales.

Símbolos en el aparato



Los chorros a alta presión pueden ser peligrosos si se usan indebidamente. No dirija el chorro hacia personas, animales o equipamiento eléctrico activo, ni apunte con él al propio aparato.



¡Peligro de intoxicación! No se deben respirar los gases de escape.



¡Peligro de quemaduras! Precaución con los módulos eléctricos.

Advertencia

Tenga en cuenta las normas de la empresa suministradora de agua.

De acuerdo con las normativas vigentes, está prohibido utilizar el aparato sin un separador de sistema en la red de agua potable. Se debe utilizar un separador de sistema apropiado de la empresa KÄRCHER o, alternativamente, un separador de sistema que cumpla la norma EN 12729 tipo BA. El agua que haya pasado por un separador del sistema será catalogada como no potable.



Precaución

Conectar el separador del sistema siempre a la toma de agua, nunca directamente al aparato!

Instrucciones de seguridad

Peligro

- No use la limpiadora a alta presión si se ha derramado combustible. Lleve el aparato a otro lugar para evitar que se formen chispas.
- No conserve no derrame ni use combustible cerca del fuego o de aparatos como hornos, calderas, calentadores de agua, etc., que tengan una llama o que puedan causar chispas.
- No utilizar ningún combustible inapropiado, puede ser peligroso.
- Mantenga al menos una separación de 2 metros entre los objetos y materiales y el amortiguador de sonido.
- No ponga en funcionamiento el motor sin el amortiguador de sonido, e inspeccione este último con regularidad, así como limpiarlo y cambiarlo si se da el caso.
- No use el motor en terreno con árboles, arbustos o hierba, sin que se haya dotado al escape de un parachispas.
- Excepto en trabajos de configuración, no permita que el motor funcione sobre el apoyo de aspiración sin el el filtro de aire o sin la cubierta.
- No cambie los ajustes en las lengüetas de regulación, las varillas de regulación u otros componentes que pudieran causar un aumento en la cantidad de revoluciones del motor.
- ¡Peligro de quemaduras! No toque el amortiguador de sonido, los cilindros o las costillas de ventilación estando calientes.
- No acerque ni los pies ni las manos a los componentes en movimiento o rotativos.
- ¡Peligro de intoxicación! No use el aparato en espacios cerrados.

General

- Respetar las normativas vigentes nacionales correspondientes para eyectores de líquidos.
- Respetar las normativas vigentes nacionales correspondientes de prevención de accidentes. Los eyectores de líquidos deben ser examinados regularmente y tiene que guardarse una copia escrita de la revisión.

Protección del medio ambiente



Los materiales de embalaje son reciclables. Por favor, no tire el embalaje a la basura doméstica; en vez de ello, entréguelo en los puntos oficiales de recogida para su reciclaje o recuperación.



Los aparatos viejos contienen materiales valiosos reciclables que deberían ser entregados para su aprovechamiento posterior. Las baterías y los acumuladores contienen sustancias que no deben entrar en contacto con el medio ambiente.

Por este motivo, entregue los aparatos usados, las baterías y acumuladores en los puntos de recogida previstos para su reciclaje.

Por favor, no deje que el aceite para motores, el aceite caliente y la gasolina dañen el medio ambiente. Evite que sustancias nocivas penetren en el suelo y elimine el aceite usado de forma que no dañe el medio ambiente.

Indicaciones sobre ingredientes (REACH)

Encontrará información actual sobre los ingredientes en:

www.kaercher.com/REACH

Uso previsto

Utilizar exclusivamente esta limpiadora a presión

- la limpieza con chorros a baja presión y detergente (p. ej., limpieza de máquinas, vehículos, edificios, herramientas),
- para limpiar con el chorro a alta presión sin detergente (p. ej. limpieza de fachadas, terrazas, herramientas de jardinería).

Recomendamos que use la fresadora de suciedad para la suciedad más resistente.

Peligro

¡Peligro de lesiones! Cuando se utilice en gasolineras u otras zonas de peligro deberán tenerse en cuenta las instrucciones de seguridad.

Las aguas residuales que contengan aceite no deben penetrar en el suelo ni verterse en aguas naturales o en el sistema de canalización. Por ello, el lavado de motores y el lavado de los bajos sólo debe realizarse en lugares adecuados con un separador de aceite.

Dispositivos de seguridad

La función de los dispositivos de seguridad es proteger al usuario y está prohibido ponerlos fuera de servicio y modificar o ignorar su funcionamiento.

Válvula de derivación

Si la pistola pulverizadora manual está cerrada, se abrirá una válvula de derivación y la bomba de alta presión volverá a llevar el agua hacia el lado de aspiración de la bomba. Con esto se evita que se sobrepase la presión de trabajo permitida.

La válvula de rebose ha sido ajustada y precintada en fábrica. El ajuste lo debe realizar solamente el servicio postventa.

Puesta en marcha

Peligro

Peligro de lesiones El aparato, los tubos de alimentación, la manguera de alta presión y las conexiones deben estar en perfecto estado. Si no está en perfecto estado, no debe utilizarse.

Conectar la batería (solo HD 1050 DE Cage)

La batería se suministra cargada.

Compruebe el nivel de aceite de la bomba de alta presión

HD 801 B Cage

- Comprobar el nivel de aceite en el depósito de aceite.
No use el aparato si el nivel de aceite se encuentra bajo "MIN".
- Si es necesario rellene con aceite (vea los datos técnicos).

HD 1050 B Cage, HD 1050 DE Cage

- Compruebe el nivel de aceite en la mirilla del nivel de aceite.
No use el aparato si el nivel de aceite se encuentra bajo "MIN".
- Si es necesario rellene con aceite (vea los datos técnicos).

Motor

¡Siga las indicaciones del apartado de "Indicaciones de seguridad!"

- Antes de usar el aparato lea las instrucciones del fabricante del motor, y preste especial atención a las indicaciones de seguridad.
- Llenar el depósito con el combustible predeterminado (véase Datos Técnicos).
No use ninguna mezcla de dos ciclos.
- Compruebe el nivel de aceite del motor.
No use el aparato si el nivel de aceite se encuentra bajo "MIN".
- Si es necesario rellene con aceite.

Montar la pistola pulverizadora manual

- Conecte la manguera de alta presión y la lanza dosificadora con la pistola pulverizadora manual.
- Monte las boquillas de tal forma en la lanza dosificadora que la muesca de la marca se encuentre arriba.
- Apriete bien la tuerca de racor.
- Montar la manguera de alta presión en la conexión de alta presión del aparato.

Conexión de agua

- Valores de conexión, ver datos técnicos.
- Tenga en cuenta las normas de la empresa suministradora de agua. Según DIN 1988 el aparato no debe conectarse directamente al abastecimiento de agua potable. Se permite una conexión durante un breve tiempo a través de un interruptor de tubería (Nº de pedido 6.412-578). La limpiadora a alta presión deberá separarse del abastecimiento de agua potable después de finalizar el trabajo.
- Conectar la tubería de abastecimiento (largo mín. 7,5m, diámetro mín. 3/4") a la conexión de agua del aparato y a la alimentación de agua (como el grifo).
- Abra el suministro de agua.

Nota

La tubería de abastecimiento de agua no está incluida en el volumen de suministro.

Aspirar agua del depósito

Peligro

- No aspire nunca agua de un depósito de agua potable. No aspire nunca líquidos que contengan disolventes como diluyente de laca, gasolina, aceite o agua sin filtrar. Las juntas en el aparato no son resistentes a los disolventes. La neblina pulverizada de los disolventes es altamente inflamable, explosiva y tóxica.
- Conectar la manguera de aspiración (diámetro mínimo 3/4" con filtro (accesorios) a la toma de agua.

- Configurar la regulación de presión y cantidad a "MAX" (no en la HD 801 B Cage).
- Poner la válvula dosificadora en la posición "0".
- Purgue el aire del aparato antes de su puesta en servicio.

Purgar el aparato

- Abra el suministro de agua.
- Arranque el motor siguiendo las instrucciones de uso del fabricante del motor.
- Para purgar el aparato de aire desatornille la boquilla y deje correr hasta que el agua salga sin burbujas.
- Desconecte el aparato y vuelva a atornillar la boquilla.

Funcionamiento

⚠ Peligro

- Coloque el aparato sobre una base firme.
- La limpiadora a alta presión no debe ser utilizada por niños. (Peligro de accidentes a causa del uso inapropiado del aparato).
- El chorro de agua de alta presión produce un elevado nivel acústico cuando se usa el aparato. Peligro de daños auditivos. Use siempre una protección auditiva cuando vaya a trabajar con el aparato.
- El chorro de agua que sale de la boquilla de alta presión provoca el retroceso de la pistola. Un chorro de agua acodillado puede provocar un momento de giro. Por lo tanto, sujete firmemente la lanza dosificadora y la pistola.
- Nunca apunte con el chorro de agua hacia personas, animales, hacia el mismo aparato o componentes eléctricos.
- No limpie los neumáticos ni las válvulas de los neumáticos a una distancia menor de 30° cm. De lo contrario podrá dañar los neumáticos o las válvulas de los neumáticos con el chorro de agua de alta presión. La primera señal de daño es el cambio de color del neumático.

Los neumáticos dañados de vehículos son una fuente de peligro.

- *Está prohibido rociar aquellos materiales que contengan asbesto u otros materiales con sustancias nocivas para la salud.*
- *El usuario deberá llevar ropa protectora apropiada para protegerse de salpicaduras.*
- *Compruebe siempre que los atornillamientos de las mangueras estén bien apretados.*
- *Durante el funcionamiento el gatillo de la pistola de pulverización manual no debe estar bloqueado.*
- *No pulverizar ningún líquido inflamable.*

Conexión del aparato



- Abra el suministro de agua.
- Arranque el motor siguiendo las instrucciones de uso del fabricante del motor.
- Accione el gatillo de la pistola pulverizadora manual.

Boquilla triple

HD 801 B Cage

Seleccionar chorro redondo o plano, para ello girar la carcasa:

- Cerrar la pistola de pulverización manual.
- Girar la carcasa para ajustar el tipo de chorro deseado.

	Chorro circular de alta presión (0°) para suciedad especialmente resistente
	Chorro plano de baja presión (CHEM) para el uso con detergentes o para limpiar a una tensión baja.
	Chorro plano de alta presión (25°) para áreas sucias muy amplias.

HD 1050 B Cage, HD 1050 DE Cage

- ➔ Cerrar la pistola de pulverización manual.
- ➔ Girar la carcasa de la boquilla hasta que coincida en símbolo deseado con la marca:
- ➔ Elija entre chorro circular o chorro plano cambiando sin contacto.
Girar hacia la izquierda o derecha la lanza dosificadora orientada 45° hacia abajo.

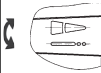
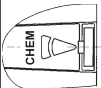
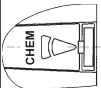
	Chorro plano de alta presión (25°) para áreas sucias muy amplias.
	Chorro circular de alta presión (0°) para suciedad especialmente resistente
	Chorro plano de baja presión (CHEM) para el uso con detergentes o para limpiar a una tensión baja.

Nota

Dirigir primero el chorro a alta presión desde una mayor distancia hacia el objeto a limpiar, con el fin de evitar causar daños por una presión demasiado alta.

Ajustar la presión de trabajo y el caudal

HD 801 B Cage

En este aparato está configurada la presión y la cantidad de agua y no se pueden modificar.

HD 1050 B Cage, HD 1050 DE Cage

El aparato está dotado de un dispositivo Servopress. La presión de trabajo y el caudal se ajustan paso a paso on la rosca de regulación de la pistola pulverizadora manual.

Funcionamiento con detergente

⚠ Advertencia

Todos aquellos detergentes inadecuados podrán dañar el aparato y el objeto a limpiar. Utilizar sólo detergentes que hayan sido autorizados por Kärcher. Tenga en cuenta la dosis recomendada y las indicaciones que incluyen los detergentes. Utilice los detergentes con moderación para no perjudicar el medio ambiente.

Tener en cuenta las indicaciones de seguridad de los detergentes.

- Sólo podrá usar detergentes que el fabricante del aparato haya aprobado.
- Los detergentes Kärcher aseguran un funcionamiento sin averías. Solicite el asesoramiento oportuno o pida nuestro catálogo o nuestra hoja informativa sobre detergentes.
- ➔ Cuelgue la manguera de detergente en un depósito que contenga una solución de detergente.
- ➔ Coloque la boquilla en la posición "CHEM".
- ➔ Coloque la válvula de dosificación del detergente en la concentración deseada.

Método de limpieza recomendado

- disolución de la suciedad
Rociar con detergente con moderación y dejar actuar 1...5 minutos pero sin dejar secar.
- eliminación de la suciedad
Aplicar el chorro de agua a alta presión sobre la suciedad disuelta para eliminarla.

Después del funcionamiento con detergente

- ➔ Poner la válvula dosificadora en la posición "0".
- ➔ Enjuagar el aparato con la pistola pulverizadora abierta durante al menos 1 minuto.

Interrupción del funcionamiento

HD 801 B Cage

- Suelte la palanca de la pistola pulverizadora manual.

Nota

Si se suelta la palanca de la pistola pulverizadora de mano, el motor seguirá funcionando con la velocidad de funcionamiento. De esta forma, el agua circula dentro del agua y se calienta. Si la culata del cilindro de la bomba alcanza la temperatura máxima permitida (80 °C), el termostato de seguridad de la culata del cilindro desconectará el motor. Una vez que el aparato se encuentre por debajo de los 50 °C podrá usarlo de nuevo.

Podrá acelerar el enfriamiento si usar agua a presión de la red de la cañería de agua.

- Tire del gatillo de la pistola de pulverización manual durante 2-3 min aprox. de manera que el agua que fluye enfríe la culata del cilindro.
- Arranque de nuevo el motor.

HD 1050 B Cage, HD 1050 DE Cage

- Suelte la palanca de la pistola pulverizadora manual.

Nota

Si se suelta la palanca de la pistola pulverizadora manual, se baja la velocidad del motor y el ruido.

Desconexión del aparato

Después de haber usado el aparato con agua salada (agua del mar) enjuague con agua corriente la pistola de pulverización manual cuando esté abierta durante 2-3 min aprox.

HD 801 B Cage, HD 1050 B Cage

- Coloque el interruptor del aparato en la posición "OFF" y cierre la llave.
- Cerrar el abastecimiento de agua.
- Poner en funcionamiento la pistola pulverizadora manual hasta que no quede presión en el aparato.

- Asegure la pistola pulverizadora manual con el dispositivo de bloqueo de seguridad contra una posible apertura involuntaria.
- Desatornille la manguera de abastecimiento de agua del aparato.

HD 1050 DE Cage

- Tirar de la palanca de parada del motor hasta que este se pare.
- Cerrar el abastecimiento de agua.
- Poner en funcionamiento la pistola pulverizadora manual hasta que no quede presión en el aparato.
- Asegure la pistola pulverizadora manual con el dispositivo de bloqueo de seguridad contra una posible apertura involuntaria.
- Desatornille la manguera de abastecimiento de agua del aparato.

Transporte

Precaución

¡Peligro de lesiones y daños! Respetar el peso del aparato para el transporte.

- Para transportar el aparato por trayectos largos, cójalo por el asa y desplácelo.
- Al transportar en vehículos, asegurar el aparato para evitar que resbale y vuelque conforme a las directrices vigentes.

Almacenamiento

Precaución

¡Peligro de lesiones y daños! Respetar el peso del aparato en el almacenamiento.

Este aparato sólo se puede almacenar en interiores.

Conservación y mantenimiento

Acuerde una inspección regular de seguridad con su distribuidor o cierre un contrato de mantenimiento. Solicite el asesoramiento oportuno.

⚠ Peligro

Riesgo de lesiones causadas por un aparato en funcionamiento sin vigilancia. Antes de realizar trabajos en el aparato extraer el conector de bujías.

¡Peligro de quemaduras! No toque el amortiguador de sonido, los cilindros o las costillas de ventilación estando calientes.

Bomba de alta presión

Todas las semanas

→ Controle el nivel de aceite.

En caso de aceite lechoso (agua en el aceite) informe de inmediato al servicio de atención al cliente.

Mensualmente

→ Limpie el tamiz en la conexión del agua.

→ Limpie el filtro en la manguera de aspiración de detergente.

Después de 500 horas de servicio, al menos cada año

Cambie el aceite:

→ Prepare un recipiente colector para aprox. 1 litro de aceite.

→ Desenrosque el tornillo purgador de aceite.

→ Suelte el aceite en el recipiente colector.

Elimine el aceite viejo sin dañar el medio ambiente o entregarlo en un punto de recogida de residuos autorizado.

→ Enrosque el tornillo purgador de aceite.

→ HD 801 B:
Rellenar con aceite nuevo hasta la marca MAX del recipiente.

→ HD 1050 B, HD 1050 DE:
Rellenar aceite nuevo lentamente hasta el medio del indicador del nivel de aceite.

Nota

Las burbujas de aire deben poder desaparecer.

Tipo de aceite y cantidad de llenado, ver datos técnicos.

Motor

Realice los trabajos de mantenimiento en el motor siguiendo las indicaciones de las instrucciones de uso del fabricante del motor.

Manguera de alta presión

⚠ Peligro

Peligro de lesiones

→ Compruebe que no haya daños en la manguera de alta presión (riesgo de estallido).

Si la manguera de alta presión presenta daños, debe sustituirla inmediatamente.

Protección antiheladas

⚠ Advertencia

¡Peligro de daños en la instalación! El agua congelada puede destruir componentes del aparato.

En invierno mantenga el aparato en un local calentado. Si no va a usar el aparato durante intervalos prolongados recomendamos que bombee anticongelante en el aparato.

Dejar salir agua

→ Destornillar la manguera de abastecimiento de agua y la manguera a alta presión.

→ Dejar en marcha el aparato durante 1 minuto como máximo hasta que la bomba y los conductos estén vacíos.

Enjuagar el aparato con anticongelante.

Nota

Tener en cuenta las instrucciones de uso del fabricante del anticongelante.

→ Bombee anticongelante de los habituales en el mercado en el aparato.

De este modo se conseguirá una protección segura contra la corrosión.

Averías

⚠ Peligro

Riesgo de lesiones causadas por un aparato en funcionamiento sin vigilancia. Antes de realizar trabajos en el aparato extraer el conector de bujías.

¡Peligro de quemaduras! No toque el amortiguador de sonido, los cilindros o las costillas de ventilación estando calientes.

El aparato no funciona

¡Tenga en cuenta las indicaciones de las instrucciones de uso del fabricante del motor!

Solo para la HD 801 Cage:

- El termostato de seguridad en el cabezal de la bomba habrá desconectado el aparato tras un uso prolongado en circuito cerrado.
- ➔ Deje enfriar el aparato. A continuación, vuelva a encenderlo. Vea el apartado "Interrupción del funcionamiento".

El aparato no genera presión

- La cantidad de revoluciones del motor es demasiado baja.
- ➔ Verifique la cantidad de revoluciones del motor (ver datos técnicos).
- La boquilla está colocada en "CHEM".
- ➔ Coloque la boquilla en la posición "presión alta".
- La boquilla está obstruida o desgastada
- ➔ Limpie la boquilla o cámbiela
- Limpie el tamiz en la conexión del agua.
- ➔ Limpie el tamiz.
- Aire en el sistema
- ➔ Purgar el aparato.
- La cantidad de abastecimiento de agua es escasa
- ➔ Verifique la cantidad de abastecimiento de agua (ver datos técnicos).
- Los tubos de abastecimiento hacia la bomba presentan fugas o están obstruidos
- ➔ Compruebe todos los tubos de abastecimiento hacia la bomba.

El aparato tiene fugas, el agua gotea del aparato por abajo

- La bomba no es estanca

Nota

Lo permitido es 3 gotas por minuto.

- ➔ En caso de fuga de mayor envergadura deje que el servicio técnico revise el aparato.

La bomba da golpes

- Los tubos de abastecimiento hacia la bomba presentan fugas
- ➔ Compruebe todos los tubos de abastecimiento hacia la bomba.
- Aire en el sistema
- ➔ Purgar el aparato.

El detergente no se aspira

- La boquilla está colocada en "presión alta".
- ➔ Coloque la boquilla en la posición "CHEM".
- La manguera de aspiración del detergente presenta fugas o está obstruida
- ➔ Compruebe o limpie la manguera de detergente con filtro.
- La válvula de retención en la conexión de la manguera de aspiración del detergente se pega
- ➔ Limpie o cambie la válvula de retención en la conexión de la manguera de aspiración del detergente.

Solo para la HD 1050 B, HD 1050 DE:

- La válvula dosificadora de detergente está cerrada o presenta fugas o está obstruida
- ➔ Abra o compruebe o limpie la válvula dosificadora de detergente.

Si la avería no se puede solucionar el aparato debe ser revisado por el servicio técnico.

Piezas de repuesto

- Sólo deben emplearse accesorios y piezas de repuesto originales o autorizados por el fabricante. Los accesorios y piezas de repuesto originales garantizan el funcionamiento seguro y sin averías del aparato.
- Podrá encontrar una selección de las piezas de repuesto usadas con más frecuencia al final de las instrucciones de uso.
- En el área de servicios de www.kaercher.com encontrará más información sobre piezas de repuesto.

Garantía

En todos los países rigen las condiciones de garantía establecidas por nuestra empresa distribuidora. Las averías del aparato serán subsanadas gratuitamente dentro del periodo de garantía, siempre que se deban a defectos de material o de fabricación. En un caso de garantía, le rogamos que se dirija con el comprobante de compra al distribuidor donde adquirió el aparato o al servicio al cliente autorizado más próximo a su domicilio.

Declaración de conformidad CE

Por la presente declaramos que la máquina designada a continuación cumple, tanto en lo que respecta a su diseño y tipo constructivo como a la versión puesta a la venta por nosotros, las normas básicas de seguridad y sobre la salud que figuran en las directivas comunitarias correspondientes. La presente declaración perderá su validez en caso de que se realicen modificaciones en la máquina sin nuestro consentimiento explícito.

Producto: Limpiadora a alta presión

Modelo: 1.187-xxx

Modelo: 1.810-xxx

Directivas comunitarias aplicables

2006/42/CE (+2009/127/CE)

2004/108/CE

2000/14/CE

Normas armonizadas aplicadas

EN 60335-1

EN 60335-2-79

EN 61000-6-2: 2007

Normas nacionales aplicadas

CISPR 12

Procedimiento de evaluación de la conformidad aplicado

2000/14/CE: Anexo V

Nivel de potencia acústica dB(A)

HD 801 B

Medido: 108

Garantizado: 109

HD 1050 B

Medido: 106

Garantizado: 108

HD 1050 DE

Medido: 109

Garantizado: 110

Los abajo firmantes actúan con plenos poderes y con la debida autorización de la dirección de la empresa.

H. Jenner
CEO

S. Reiser
Head of Approbation

Persona autorizada para la documentación:
S. Reiser

Alfred Kärcher GmbH & Co. KG

Alfred-Kärcher-Str. 28 - 40

71364 Winnenden (Germany)

Tele.: +49 7195 14-0

Fax: +49 7195 14-2212

Winnenden, 2013/03/01

Datos técnicos

Modelo		HD 801 B Cage	HD 1050 B Cage	HD 1050 DE Cage
Motor				
		Honda		Yanmar
		GX 160, 1 cilindro, 4 ci- clos	GX 390, 1 cilindro, 4 ciclos	L 90 o L 100 AE-DE 1 cilindro, 4 ciclos
Potencia nominal de 3600 1/min	kW/HP	4/5,5	9,5/13	6,6/9, 7,35/ 10
Cantidad de revoluciones	1/min	3300	3300±100	
Depósito de combustible	l	3,6	6,5	5,5
Combustible		Gasolina, sin plomo *		diesel
* El aparato es apto para combustible E10				
Categoría de protección		IPX5		
Conexión de agua				
Temperatura de entrada (máx.)	°C	60		
Velocidad de alimentación (mín.)	l/h (l/min)	750 (12,5)	1000 (16,7)	
Presión de entrada (máx.)	MPa (bar)	1 (10)		
Altura de aspiración desde el depósito abierto (20 °C)	m	1		
Bomba				
Presión de trabajo	MPa (bar)	14 (140)	4...23 (40...230)	
Caudal	l/h (l/min)	600 (10)	400...900 (6,7...15)	
Tamaño de la boquilla		038	047	
Sobrepresión de servicio máxima	MPa (bar)	16 (160)	25 (250)	
Cantidad de aceite - bomba	l	0,3	0,35	
Tipo de aceite - bomba	Aceite para motor 15W40	N.º de pedido 6.288-050.0		
Aspiración de detergente	l/h (l/min)	0...45 (0...0,75)	0-50 (0-0,8)	
Fuerza de retroceso de la pistola pulverizadora manual (máx.)	N	28	51	
Medidas y pesos				
Longitud x anchura x altura	mm	660 x 680 x 745	975 x 790 x 870	
Peso	kg	42,2	91	119
Valores calculados conforme a la norma EN 60355-2-79				
Valor de vibración mano-brazo				
Pistola pulverizadora manual	m/s ²		<2,5	
Lanza dosificadora	m/s ²		<2,5	
Inseguridad K	m/s ²		0,3	
Nivel de presión acústica L _{pA}	dB(A)	93,5	91	94
Inseguridad K _{pA}	dB(A)		2	
Nivel de potencia acústica L _{WA} + inseguridad K _{WA}	dB(A)	109	108	110



Leia o manual de manual original antes de utilizar o seu aparelho. Proceda conforme as indicações no manual e guarde o manual para uma consulta posterior ou para terceiros a quem possa vir a vender o aparelho. No caso de danos provocados pelo transporte, informe imediatamente o revendedor.

Índice

Elementos de manuseamento	PT	.. 1
Para a sua segurança	PT	.. 2
Proteção do meio-ambiente	PT	.. 3
Utilização conforme o fim a que se destina a máquina	PT	.. 3
Equipamento de segurança	PT	.. 3
Colocação em funcionamento	PT	.. 4
Manuseamento	PT	.. 5
Transporte	PT	.. 7
Armazenamento	PT	.. 7
Conservação e manutenção	PT	.. 8
Avarias	PT	.. 9
Peças sobressalentes	PT	.. 10
Garantia	PT	.. 10
Declaração de conformidade CE	PT	.. 10
Dados técnicos	PT	.. 11

Elementos de manuseamento

HD 801 B Cage

- 1 Mangueira de alta pressão
- 2 Pistola pulverizadora manual
- 3 Lança
- 4 Recipiente do óleo
- 5 Depósito de combustível
- 6 Bocal
- 7 Dispositivo de arranque manual
- 8 Mangueira de aspiração do detergente com filtro e válvula de dosagem
- 9 Ligação de água
- 10 Ligação de alta pressão

HD 1050 B Cage

- 1 Mangueira de alta pressão
- 2 Pistola pulverizadora manual
- 3 Lança
- 4 Regulação de pressão/débito
- 5 Bocal
- 6 Depósito de combustível
- 7 Dispositivo de arranque manual
- 8 Recipiente do óleo
- 9 Conexão de água com peneira
- 10 Ligação de alta pressão
- 11 Manómetro
- 12 Vareta indicadora do nível do óleo (motor)
- 13 Válvula de dosagem do detergente
- 14 Mangueira de aspiração do detergente com filtro
- 15 Motor
- 16 Bomba de alta pressão

HD 1050 DE Cage

- 1 Mangueira de alta pressão
- 2 Pistola pulverizadora manual
- 3 Lança
- 4 Regulação de pressão/débito
- 5 Bocal
- 6 Depósito de combustível
- 7 Dispositivo de arranque manual
- 8 Recipiente de enchimento do óleo
- 9 Conexão de água com peneira
- 10 Ligação de alta pressão
- 11 Manómetro
- 12 Bateria
- 13 Interruptor de arranque
- 14 Vareta indicadora do nível do óleo (motor)
- 15 Válvula de dosagem do detergente
- 16 Mangueira de aspiração do detergente com filtro
- 17 Alavanca para a paragem do motor
- 18 Motor
- 19 Bomba de alta pressão

Identificação da cor

- Os elementos de comando para o processo de limpeza são amarelos.
- Os elementos de comando para a manutenção e o serviço são cinza claros.

Para a sua segurança

Antes de colocar em funcionamento pela primeira vez é imprescindível ler atentamente as indicações de segurança n.º 5.951-949.0!

Símbolos no Manual de Instruções

Perigo

Para um perigo eminente que pode conduzir a graves ferimentos ou à morte.

Advertência

Para uma possível situação perigosa que pode conduzir a graves ferimentos ou à morte.

Atenção

Para uma possível situação perigosa que pode conduzir a ferimentos leves ou danos materiais.

Símbolos no aparelho



Os jactos de alta pressão podem ser perigosos em caso de uso incorrecto. O jacto não deve ser dirigido contra pessoas, animais, equipamento eléctrico activo ou contra o próprio aparelho.



*Perigo de envenenamento!
Não inalar os gases de escape.*



Perigo de queimaduras! Advertência de módulos quentes.

Advertência

Respeite as normas da companhia de abastecimento de água.

De acordo com as prescrições em vigor o aparelho nunca pode ser ligado à rede de água potável sem



separador de sistema.

Deve-se utilizar um separador de sistema adequado da firma KÄRCHER ou, alternativamente, um separador de sistema segundo EN 12729 tipo BA. A água que tenha entrado no separador de sistema é considerada imprópria para consumo.

Atenção

Ligar o separador de sistema sempre à alimentação da água e nunca directamente ao aparelho!

Avisos de segurança

Perigo

- *Não utilizar a máquina de limpeza de alta pressão se tiver existido um derrame de combustível, deslocar o aparelho para outro local e evitar qualquer formação de faíscas.*
- *Não guardar, derramar, nem utilizar combustível nas proximidades de chamas livres ou aparelhos como fogões, caldeiras, esquentadores, etc., que possuam uma chama piloto ou que possam produzir faíscas.*
- *Não utilizar combustíveis inadequados, visto que estes podem ser perigosos.*
- *Manter afastados do silenciador objectos e materiais inflamáveis (mín. 2m).*
- *Não utilizar o motor sem silenciador e, regularmente, controlar, limpar e, se necessário, substituí-lo.*
- *Não utilizar o motor em campos de florestas, arbustos ou de pastagens sem que o escape esteja equipado com um captador de faíscas.*
- *Excepto em trabalhos de afinação do motor, este não deve funcionar sem o filtro de ar nem sem a cobertura de protecção sobre o bocal de aspiração aplicados.*
- *Não executar quaisquer alterações em molas de regulação, nem em tirantes de reguladores ou outros componentes, que possam provocar um aumento das rotações do motor.*

- *Perigo de queimaduras! Não tocar em silenciadores, cilindros ou alhetas de refrigeração muito quentes. Perigo de queimaduras.*
- *Não pôr as mãos ou pés na proximidade de componentes móveis ou rotativos.*
- *Perigo de envenenamento! O aparelho não pode funcionar em locais fechados.*

Generalidades

- Respeitar as respectivas disposições nacionais do legislador referentes a projectores de jactos líquidos.
- Respeitar as respectivas disposições nacionais do legislador referentes à prevenção de acidentes. Os projectores de jactos líquidos têm que ser controlados regularmente e o resultado do controlo registado por escrito.

Proteção do meio-ambiente



Os materiais de embalagem são recicláveis. Não coloque as embalagens no lixo doméstico, envie-as para uma unidade de reciclagem.



Os aparelhos velhos contêm materiais preciosos e recicláveis e deverão ser reutilizados. Pilhas e baterias acumuladoras contêm materiais que não devem entrar em contacto com o meio-ambiente. Por isso, elimine os aparelhos velhos, as pilhas e baterias acumuladoras (recarregáveis) através de sistemas de recolha de lixo adequados.

Por favor, não deposite o óleo de motor, o gasóleo ou a gasolina no ambiente. Faça favor de proteger o solo e eliminar óleo velho sem prejudicar o ambiente.

Avisos sobre os ingredientes (REACH)
 Informações actuais sobre os ingredientes podem ser encontradas em:
www.kaercher.com/REACH

Utilização conforme o fim a que se destina a máquina

Utilizar exclusivamente esta lavadora de alta pressão

- limpeza com jacto de baixa pressão e detergente (p. ex. limpeza de máquinas, veículos, construções, ferramentas),
- limpeza com jacto de alta pressão sem detergente (p. ex. limpeza de fachadas, terraços, aparelhos de jardim).

No caso de sujidade de difícil remoção, recomendamos a utilização da fresadora de sujidade, como acessório especial.

⚠ Perigo

Perigo de lesões! Ao utilizar a máquina em estações de serviço ou noutros locais de perigo, observe as respectivas disposições em matéria de segurança.

Evite que efluentes poluídas com óleo mineral entrem no solo, na água ou na canalização. Por isso, faça lavagens de motor e do chassis inferior somente em locais adequados para este fim e equipados com separador de óleo.

Equipamento de segurança

Os dispositivos de segurança servem para protecção do utilizador e não podem ser colocados fora de serviço nem sofrer alterações no seu funcionamento.

Válvula de descarga

Se a pistola pulverizadora manual estiver fechada, a válvula de descarga abre e a bomba de alta pressão conduz a água de retorno para o lado de aspiração da bomba. Assim, se evita a ultrapassagem da pressão de serviço permitida.

A válvula de descarga vem regulada e selada da fábrica. A regulação só pode ser efectuada pelo serviço de assistência técnica.

Colocação em funcionamento

⚠ Perigo

Perigo de lesões! O aparelho, os tubos, a mangueira de alta pressão e os acoplamentos têm que se encontrar em estado impecável. Se tiver dúvidas quanto ao bom estado do aparelho não o utilize.

Conectar a bateria (só no modelo HD 1050 DE Cage)

A bateria é fornecida já carregada.

Controlar o nível de óleo da bomba de alta pressão

HD 801 B Cage

- Controlar o nível do óleo no depósito. Não coloque o aparelho em funcionamento se o nível do óleo tiver descido abaixo da marca "MIN".
- Em caso de necessidade adicionar óleo (ver dados técnicos).

HD 1050 B Cage, HD 1050 DE Cage

- Controlar o nível do óleo na bomba de alta pressão através do óculo de inspeção do óleo. Não coloque o aparelho em funcionamento se o nível do óleo tiver descido abaixo da marca "MIN".
- Em caso de necessidade adicionar óleo (ver dados técnicos).

Motor

Observe a secção dos "Avisos de segurança"!

- Antes de colocar o aparelho em funcionamento, ler o manual de instruções do fabricante do motor e dar especial atenção aos avisos de segurança.
- Encher o depósito com o combustível recomendado (ver dados técnicos). Não utilizar qualquer mistura de dois tempos.
- Controlar o nível de óleo do motor. Não coloque o aparelho em funcionamento se o nível do óleo tiver descido abaixo da marca "MIN".
- Em caso de necessidade adicionar óleo.

Montar a pistola manual

- Ligar a mangueira de alta pressão com a lança e a pistola pulverizadora manual.
- Montar o bocal na lança de forma que a marca com o entalhe fique na parte de cima.
- Apertar bem a porca de capa.
- Ligar a mangueira de alta pressão na ligação de alta pressão do aparelho.

Ligação de água

- Valores de conexão, vide dados técnicos.
- Respeite as normas da companhia de abastecimento de água. Segundo a DIN 1988, a máquina não pode ser ligada directamente à rede pública de abastecimento de água potável. É permitida, no entanto, uma ligação por pouco tempo através duma válvula anti-retorno (N.º. de Encomenda 6.412-578). A máquina de lavar a alta pressão deverá ser separada da rede de abastecimento de água potável depois de terminados os trabalhos.
- Ligar a mangueira de admissão da água (comprimento mínimo 7,5m, diâmetro mínimo 3/4") na ligação da água do aparelho no ponto de admissão da água (por exemplo, torneira de água).
- Abrir a admissão de água.

Aviso

A mangueira de alimentação não está incluída no volume de fornecimento.

Aspirar água a partir do reservatório

⚠ Perigo

Nunca aspire água a partir de um reservatório de água potável. Nunca aspire líquidos que contenham solventes tais como diluentes de verniz, gasolina, óleo ou água não filtrada. As vedações na máquina não são resistentes a solventes. A névoa de pulverização de solventes é altamente inflamável, explosiva e tóxica.

- Ligar a mangueira de aspiração (diâmetro mínimo de 3/4") com o filtro (acessório) na ligação da água.
- Ajustar a regulação da pressão e de débito em "MAX" (excepto no modelo HD 801 B Cage).
- Colocar a válvula doseadora do detergente em "0".
- Purgar o ar do aparelho, antes deste entrar em funcionamento.

Purgar o ar do aparelho

- Abrir a admissão de água.
- Pôr o motor em funcionamento, em conformidade com as instruções de serviço do fabricante.
- Para purgar o ar do aparelho, desenroscar o bocal e deixar o aparelho funcionar até que a água saia isenta de bolhas de ar.
- Desligar o aparelho e voltar a apertar o bocal.

Manuseamento

⚠ Perigo

- Colocar o aparelho sobre uma base sólida.
- A máquina de limpeza de alta pressão não pode ser utilizada por crianças. (Perigo de acidentes devido a uma utilização deficiente do aparelho).
- O jacto de pressão máxima produz um elevado nível de ruído, quando o aparelho está em funcionamento. Perigo de danos no aparelho auditivo. Nos trabalhos com este aparelho é imprescindível a utilização de uma protecção adequada para os ouvidos.
- O jacto saído do bocal de alta pressão provoca um retrocesso da pistola. Uma lança em ângulo pode provocar um momento angular suplementar. Por isso, segurar bem, com as mãos, a lança com a pistola.
- Nunca dirigir o jacto de água contra pessoas, animais, para o próprio aparelho, nem para componentes eléctricos

- Pneus de veículos/válvulas dos pneus só podem ser lavados a uma distância de aspersão de 30 cm. Caso contrário, os pneus/a válvula dos pneus podem sofrer danos provocados pelo jacto de alta pressão. O primeiro sinal de danos é a alteração da cor dos pneus. Os pneus de veículos danificados são uma fonte de perigos.
- Materiais com teor de amianto e outros, que contém substâncias prejudiciais à saúde, não podem ser lavados.
- Para protecção do utilizador contra o jacto de água, o mesmo deve usar vestuário de protecção adequado.
- Ter sempre em atenção a fixação perfeita de todas as mangueiras de ligação.
- A alavanca da pistola pulverizadora manual não deve ser prendida quando o aparelho estiver em funcionamento.
- Não pulverizar líquidos inflamáveis.

Ligar a máquina



- Abrir a admissão de água.
- Pôr o motor em funcionamento, em conformidade com as instruções de serviço do fabricante.
- Accionar a alavanca da pistola pulverizadora manual.

Bocal de triplo efeito

HD 801 B Cage

Seleccionar o jacto circular ou o jacto plano através da rotação da carcaça:

- Fechar a pistola pulverizadora manual.
- Rodar a carcaça para ajustar o tipo de jacto pretendido.

	Jacto circular de alta pressão (0°) para sujidade de remoção particularmente difícil
	Jacto plano de baixa pressão (CHEM) para funcionamento com detergentes ou para limpeza com uma pressão reduzida.
	Jacto plano de alta pressão (25°) para sujidade de grande superfície

HD 1050 B Cage, HD 1050 DE Cage

- Fechar a pistola pulverizadora manual.
- Rodar a estrutura do injectador até que o símbolo desejado coincida com a marcação:
- Seleccionar o jacto circular ou o jacto plano através de comutação sem contacto:
Rodar para a esquerda ou para a direita o tubo de injeção dirigido aprox. 45 ° para baixo.

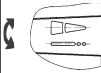
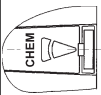
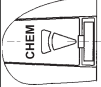
	Jacto plano de alta pressão (25°) para sujidade de grande superfície
	Jacto circular de alta pressão (0°) para sujidade de remoção particularmente difícil
	Jacto plano de baixa pressão (CHEM) para funcionamento com detergentes ou para limpeza com uma pressão reduzida.

Aviso

Para começar, dirija o jacto de alta pressão com um distância maior ao objecto a ser limpo, para evitar possíveis danos causados pela pressão alta.

Ajustar a pressão de serviço e o débito

HD 801 B Cage

Neste aparelho, a pressão e o débito de água são fixos e não podem ser alterados.

HD 1050 B Cage, HD 1050 DE Cage

Este aparelho está equipado com um sistema de pressão assistida. A pressão de serviço e o débito são regulados, sem escalonamento, na roda de regulação da pistola de injeção manual.

Funcionamento com detergente

⚠ Advertência

Detergentes inadequados podem provocar danos no aparelho ou no objecto a limpar. Utilizar somente detergentes homologados pelo fabricante do aparelho - Kärcher. Ter em atenção as recomendações sobre dosagem e indicações que acompanham o detergente. Não utilize mais detergente do que necessário para não prejudicar inutilmente o ambiente.

Ter atenção aos avisos de segurança nos detergentes.

- Só podem ser utilizados detergentes que tenham sido aprovados pelo fabricante.
 - Os detergentes Kärcher garantem o trabalhar sem perturbações. Por favor, informe-se pedindo o nosso catálogo ou as nossas folhas de informação sobre detergentes.
- Pendurar a mangueira de aspiração do detergente num recipiente com o produto.
 - Regular o bocal em "CHEM".
 - Colocar a válvula de dosagem do detergente na concentração desejada.

Métodos de limpeza recomendados

- Soltar a sujidade:
Borrifar um pouco de detergente e deixar actuar 1..5 minutos evitando, porém, que seque.
- Remover a sujidade:
Remover a sujidade solta com o jacto de alta pressão.

Depois de trabalhar com detergente

- Colocar a válvula doseadora do detergente em "0".
- Lavar o aparelho pelo menos durante um minuto com a pistola pulverizadora aberta.

Interromper o funcionamento

HD 801 B Cage

- Soltar a alavanca da pistola pulverizadora manual.

Aviso

Se a alavanca da pistola pulverizadora manual for libertada, o motor continua a funcionar com as rotações de serviço. A água circula dentro da bomba e aquece. Quando o cilindro, na cabeça da bomba, atinge a temperatura máxima (80°C), o termostato de segurança, na cabeça do cilindro, desliga o motor. Depois de um arrefecimento para menos de 50 °C, o aparelho pode ser novamente colocado em funcionamento.

No caso de funcionamento com água de pressão da rede, o arrefecimento pode ser acelerado:

- Manter a alavanca da pistola pulverizadora manual puxada durante ca. de 2-3 minutos para que a água corrente possa arrefecer a cabeça do cilindro.
- Colocar o motor novamente em funcionamento.

HD 1050 B Cage, HD 1050 DE Cage

- Soltar a alavanca da pistola pulverizadora manual.

Aviso

Se libertar a alavanca da pistola pulverizadora manual, é reduzida a rotação do motor e a emissão de ruído.

Desligar o aparelho

Depois do aparelho ter funcionado com água salgada (água do mar) passar o aparelho, no mínimo, durante 2—3 minutos por água da rede, mantendo a pistola pulverizadora manual aberta.

HD 801 B Cage, HD 1050 B Cage

- Ajustar o interruptor do aparelho no motor na posição "OFF" e fechar a torneira do combustível.
- Fechar a alimentação de água.
- Accionar a pistola manual até a máquina ficar sem pressão.

- Proteger a pistola pulverizadora manual contra uma abertura inadvertida através do bloqueio de segurança.
- Desenroscar a mangueira de admissão da água do aparelho.

HD 1050 DE Cage

- Puxar a alavanca de paragem do motor até este ficar totalmente imobilizado.
- Fechar a alimentação de água.
- Accionar a pistola manual até a máquina ficar sem pressão.
- Proteger a pistola pulverizadora manual contra uma abertura inadvertida através do bloqueio de segurança.
- Desenroscar a mangueira de admissão da água do aparelho.

Transporte

Atenção

Perigo de ferimentos e de danos! Ter atenção ao peso do aparelho durante o transporte.

- Para transportar o aparelho sobre longas distâncias deve-se levantá-lo na pega e empurrar.
- Durante o transporte em veículos, proteger o aparelho contra deslizos e tombamentos, de acordo com as directivas em vigor.

Armazenamento

Atenção

Perigo de ferimentos e de danos! Ter atenção ao peso do aparelho durante o armazenamento.

Este aparelho só pode ser armazenado em espaços fechados e cobertos.

Conservação e manutenção

Pode acordar com o seu Agente vendedor, uma inspecção regular de segurança ou assinar um contrato de manutenção. Por favor, peça informações sobre este tema.

⚠ Perigo

Perigo de ferimentos motivado pela activação inadvertida do aparelho. Retirar o conector da vela de ignição antes de realizar trabalhos no aparelho.

Perigo de queimaduras! Não tocar em silenciadores, cilindros ou alhetas de refrigeração muito quentes. Perigo de queimaduras.

Bomba de alta pressão

Semanalmente

→ Controlar o nível do óleo.

Se o óleo apresentar um aspecto leitoso (água misturada com o óleo), peça a imediata intervenção dos Serviços Técnicos.

Mensalmente

→ Limpar o coador na conexão de água.

→ Limpar o filtro na mangueira de aspiração do detergente.

Após 500 horas de serviço, pelo menos uma vez por ano

Mudar o óleo:

→ Preparar um recipiente adequado para recolher aprox. 1 litro de óleo.

→ Desenroscar o parafuso de descarga da água.

→ Recolher o óleo num recipiente colector.

Eliminar o óleo residual sem prejudicar o meio ambiente ou entregá-lo num centro de recolha de óleo residual devidamente autorizado.

→ Enroscar o parafuso de descarga da água.

→ HD 801 B:

Encher o novo óleo lentamente até à marca MAX, situada no depósito do óleo.

→ HD 1050 B, HD 1050 DE:

Encher o novo óleo lentamente até metade do indicador do nível do óleo.

Aviso

Tenha cuidado para que as bolhas de ar possam sair.

Para saber qual o tipo de óleo e o volume de enchimento, consulte os dados técnicos.

Motor

Realizar os trabalhos de manutenção no motor conforme as instruções no manual de instruções do fabricante do motor.

Mangueira de alta pressão

⚠ Perigo

Perigo de lesões!

→ Controlar a mangueira de alta pressão quanto a eventuais danos (perigo de re-bentamento).

Substituir imediatamente uma mangueira de alta pressão danificada.

Protecção contra o congelamento

⚠ Advertência

Perigo de danos! Água congelada dentro do aparelho pode danificar alguns dos seus componentes.

Durante o inverno, guardar o aparelho numa zona aquecida ou esvaziar totalmente a água. No caso de longas interrupções de funcionamento, recomenda-se a passagem do líquido anticongelante por dentro do aparelho.

Escoar a água

→ Desmontar a mangueira de alimentação de água e a mangueira de alta pressão.

→ Deixar funcionar a máquina durante, no máx., 1 minuto até que toda a água tenha saído da bomba e das mangueiras.

Enxaguar a máquina com anti-congelante

Aviso

Respeitar as instruções de manipulação do fabricante do anticongelante.

→ Bombear um líquido anticongelante comum pelo aparelho.

Desse modo, obtém-se assim uma protecção contra corrosão.

Avarias

⚠ Perigo

Perigo de ferimentos motivado pela activação inadvertida do aparelho. Retirar o conector da vela de ignição antes de realizar trabalhos no aparelho.

Perigo de queimaduras! Não tocar em silenciadores, cilindros ou alhetas de refrigeração muito quentes. Perigo de queimaduras.

A máquina não funciona

Observar os avisos e indicações no manual de instruções do fabricante do motor!

Apenas para HD 801 Cage:

- O termóstato de segurança na bomba de alta pressão desactivou o aparelho após um longo funcionamento de circulação
- Aguardar que o aparelho arrefeça e voltar a colocá-lo em funcionamento. Consulte igualmente a secção "Interromper o funcionamento".

A máquina não gera pressão

- Rotação de operação do motor demasiado baixa
- Testar a rotação de operação do motor (ver dados técnicos).
- O bocal está ajustado em "CHEM"
- Ajustar o bocal em "Alta pressão".
- Bocal entupido/lavado
- Limpar / substituir o bocal.
- O coador na conexão de água está sujo.
- Limpar o coador.
- Ar no sistema
- Eliminar o ar da máquina.

- Quantidade de abastecimento de água demasiado baixa
- Controlar quantidade de água de alimentação (veja Dados Técnicos).
- Linhas de admissão (adutoras) da bomba com fugas ou entupidas
- Controlar todas as linhas de admissão (adutoras) da bomba.

A máquina apresenta fugas, vertendo gotas de água

- A bomba tem fugas.

Aviso

São permitidas 3 gotas/min.

→ Se a fuga for maior, mande o serviço de assistência técnica verificar a máquina.

A bomba provoca ruídos

- Linhas de admissão da bomba com fugas
- Controlar todas as linhas de admissão (adutoras) da bomba.
- Ar no sistema
- Eliminar o ar da máquina.

O detergente não é aspirado

- O bocal está ajustado em "alta pressão"
- Regular o bocal em "CHEM".
- Mangueira de aspiração de detergente com filtro tem fugas ou está entupida
- Limpar / verificar a mangueira de aspiração de detergente com filtro.
- A válvula anti-retorno na ligação da mangueira de aspiração do detergente está colada
- Controlar e, se necessário, substituir a válvula anti-retorno na ligação da mangueira de aspiração do detergente.

Apenas HD 1050 B, HD 1050 DE:

- A válvula doseadora do detergente está fechada ou entupida/tem fugas
- Abrir a válvula doseadora do detergente ou controlar/limpar.

Quando o defeito não puder ser consertado, a máquina deverá ser verificada pelo serviço de assistência técnica.

Peças sobressalentes

- Só devem ser utilizados acessórios e peças de reposição autorizados pelo fabricante do aparelho. Acessórios e Peças de Reposição Originais - fornecem a garantia para que o aparelho possa ser operado em segurança e isento de falhas.
- No final das instruções de Serviço encontra uma lista das peças de substituição mais necessárias.
- Para mais informações sobre peças sobressalentes, consulte na página www.kaercher.com o ponto dos serviços.

Garantia

Em cada país vigem as respectivas condições de garantia estabelecidas pelas nossas Empresas de Comercialização.

Eventuais avarias no aparelho durante o período de garantia serão reparadas, sem encargos para o cliente, desde que se trate dum defeito de material ou de fabricação.

Em caso de garantia, dirija-se, munido do documento de compra, ao seu revendedor ou ao Serviço Técnico mais próximo.

Declaração de conformidade CE

Declaramos que a máquina a seguir designada corresponde às exigências de segurança e de saúde básicas estabelecidas nas Directivas CE por quanto concerne à sua concepção e ao tipo de construção assim como na versão lançada no mercado. Se houver qualquer modificação na máquina sem o nosso consentimento prévio, a presente declaração perderá a validade.

Produto: Lavadora de alta pressão
Tipo: 1.187-xxx
Tipo: 1.810-xxx

Respectivas Directrizes da CE
2006/42/CE (+2009/127/CE)
2004/108/CE
2000/14/CE

Normas harmonizadas aplicadas
EN 60335-1
EN 60335-2-79
EN 61000-6-2: 2007

Normas nacionais aplicadas
CISPR 12

Processo aplicado de avaliação de conformidade

2000/14/CE: Anexo V

Nível de potência acústica dB(A)

HD 801 B

Medido: 108
Garantido: 109

HD 1050 B

Medido: 106
Garantido: 108

HD 1050 DE

Medido: 109
Garantido: 110

Os abaixo assinados têm procuração para agirem e representarem a gerência.

H. Jenner
CEO

S. Reiser
Head of Approbation

Responsável pela documentação:
S. Reiser

Alfred Kärcher GmbH & Co. KG
Alfred-Kärcher-Str. 28 - 40
71364 Winnenden (Germany)
Tel.: +49 7195 14-0
Fax: +49 7195 14-2212
Winnenden, 2013/03/01

Dados técnicos

Tipo		HD 801 B Cage	HD 1050 B Cage	HD 1050 DE Cage
Motor				
		Honda		Yanmar
		GX 160, 1 cilindro, 4 tempos	GX 390, 1 cilindro, 4 tempos	L 90 ou L 100 AE-DE 1 cilindro, 4 tempos
Potência nominal a 3600 1/min	kW/CV	4/5,5	9,5/13	6,6/9, 7,35/ 10
Rotações de serviço	1/min	3300	3300±100	
Depósito de combustível	l	3,6	6,5	5,5
Combustível		Gasolina, sem chumbo *		Gasóleo
* Aparelho compatível com combustível E10				
Tipo de protecção		IPX5		
Ligação de água				
Temperatura de admissão (máx.)	°C	60		
Quantidade de admissão (mín.)	l/h (l/min)	750 (12,5)	1000 (16,7)	
Pressão de admissão (máx.)	MPa (bar)	1 (10)		
Altura de aspiração dum recipiente aberto (20 °C).	m	1		
Bomba				
Pressão de serviço	MPa (bar)	14 (140)	4...23 (40...230)	
Débito	l/h (l/min)	600 (10)	400...900 (6,7...15)	
Tamanho do bocal		038	047	
Máx. pressão de serviço	MPa (bar)	16 (160)	25 (250)	
Quantidade de óleo da bomba	l	0,3	0,35	
Tipo de óleo - bomba	Óleo do motor 15W40	N.º de encomenda: 6.288-050.0		
Aspiração de detergente	l/h (l/min)	0...45 (0...0,75)	0-50 (0-0,8)	
Força de recuo (máx.) da pistola manual	N	28	51	
Medidas e pesos				
Comprimento x Largura x Altura	mm	660 x 680 x 745	975 x 790 x 870	
Peso	kg	42,2	91	119
Valores obtidos segundo EN 60355-2-79				
Valor de vibração mão/braço				
Pistola pulverizadora manual	m/s ²	<2,5		
Lança	m/s ²	<2,5		
Insegurança K	m/s ²	0,3		
Nível de pressão acústica L _{pA}	dB(A)	93,5	91	94
Insegurança K _{pA}	dB(A)	2		
Nível de potência acústica L _{WA} + Insegurança K _{WA}	dB(A)	109	108	110



Πριν χρησιμοποιήσετε τη συσκευή σας για πρώτη φορά, διαβάστε αυτές τις πρωτότυπες οδηγίες χρήσης, ενεργήστε σύμφωνα με αυτές και κρατήστε τις για μελλοντική χρήση ή για τον επόμενο ιδιοκτήτη.

Σε περίπτωση βλαβών κατά τη μεταφορά ειδοποιήστε αμέσως τον αντιπρόσωπό σας.

Πίνακας περιεχομένων

Στοιχεία χειρισμού	EL . . . 1
Σχετικά με την ασφάλειά σας	EL . . . 2
Προστασία περιβάλλοντος .	EL . . . 3
Αρμόζουσα χρήση	EL . . . 3
Μηχανισμοί ασφάλειας	EL . . . 3
Ενεργοποίηση	EL . . . 4
Χειρισμός	EL . . . 5
Μεταφορά	EL . . . 7
Αποθήκευση	EL . . . 8
Φροντίδα και συντήρηση . .	EL . . . 8
Βλάβες	EL . . . 9
Ανταλλακτικά	EL . . 10
Εγγύηση	EL . . 10
Δήλωση Συμμόρφωσης των Ε.Κ.	EL . . 11
Τεχνικά χαρακτηριστικά . . .	EL . . 12

Στοιχεία χειρισμού

HD 801 B Cage

- 1 Ελαστικός σωλήνας υψηλής πίεσης
- 2 Πιστολέτο χειρός
- 3 σωλήνας εκτόξευσης
- 4 Δοχείο λαδιού
- 5 Δεξαμενή καυσίμων
- 6 Ακροφύσιο
- 7 Μηχανισμός χειροκίνητης εκκίνησης
- 8 Ελαστικός σωλήνας αναρρόφησης απορρυπαντικού με φίλτρο και δοσομετρική βαλβίδα
- 9 Υδραυλική σύνδεση
- 10 Σύνδεση υψηλής πίεσης

HD 1050 B Cage

- 1 Ελαστικός σωλήνας υψηλής πίεσης
- 2 Πιστολέτο χειρός
- 3 σωλήνας εκτόξευσης
- 4 Ρύθμιση πίεσης/ποσότητας
- 5 Ακροφύσιο
- 6 Δεξαμενή καυσίμων
- 7 Μηχανισμός χειροκίνητης εκκίνησης
- 8 Δοχείο λαδιού
- 9 Σύνδεση νερού με φίλτρο
- 10 Σύνδεση υψηλής πίεσης
- 11 Μανόμετρο
- 12 Ράβδος ένδειξης στάθμης λαδιού (κινητήρας)
- 13 Βαλβίδα ρύθμισης δόσης απορρυπαντικού
- 14 Ελαστικός σωλήνας αναρρόφησης απορρυπαντικού με φίλτρο
- 15 Κινητήρας
- 16 Αντλία υψηλής πίεσης

HD 1050 DE Cage

- 1 Ελαστικός σωλήνας υψηλής πίεσης
- 2 Πιστολέτο χειρός
- 3 σωλήνας εκτόξευσης
- 4 Ρύθμιση πίεσης/ποσότητας
- 5 Ακροφύσιο
- 6 Δεξαμενή καυσίμων
- 7 Μηχανισμός χειροκίνητης εκκίνησης
- 8 Δοχείο πλήρωσης λαδιού
- 9 Σύνδεση νερού με φίλτρο
- 10 Σύνδεση υψηλής πίεσης
- 11 Μανόμετρο
- 12 Μπαταρία
- 13 Διακόπτης εκκίνησης
- 14 Ράβδος ένδειξης στάθμης λαδιού (κινητήρας)
- 15 Βαλβίδα ρύθμισης δόσης απορρυπαντικού
- 16 Ελαστικός σωλήνας αναρρόφησης απορρυπαντικού με φίλτρο
- 17 Μοχλός για σταμάτημα κινητήρα
- 18 Κινητήρας
- 19 Αντλία υψηλής πίεσης

Αναγνωριστικό χρώματος

- Τα χειριστήρια για τη διαδικασία καθαρισμού είναι κίτρινα.
- Τα χειριστήρια για τη συντήρηση και το σέρβις είναι ανοικτά γκριζα.

Σχετικά με την ασφάλειά σας

Πριν από την πρώτη χρήση διαβάστε οπωσδήποτε τις υποδείξεις ασφαλείας αρ. 5.951-949.0!

Σύμβολα στο εγχειρίδιο οδηγιών

⚠ Κίνδυνος

Για άμεσα επαπειλούμενο κίνδυνο, ο οποίος μπορεί να οδηγήσει σε σοβαρό τραυματισμό ή θάνατο.

⚠ Προειδοποίηση

Για ενδεχόμενη επικίνδυνη κατάσταση, η οποία μπορεί να οδηγήσει σε σοβαρό τραυματισμό ή θάνατο.

Προσοχή

Για ενδεχόμενη επικίνδυνη κατάσταση, η οποία μπορεί να οδηγήσει σε ελαφρό τραυματισμό ή υλικές βλάβες.

Σύμβολα στην συσκευή



Ο ψεκασμός με υψηλή πίεση μπορεί να αποδειχτεί επικίνδυνος σε περίπτωση μη προσήκουσας χρήσης. Η δέσμη δεν πρέπει να κατευθύνεται πάνω σε άτομα, ζώα, ενεργοποιημένο ηλεκτρικό εξοπλισμό ή στην ίδια τη συσκευή.



Κίνδυνος δηλητηρίασης! Μην εισπνέετε τα καυσαέρια.



Κίνδυνος εγκαυμάτων! Προειδοποίηση για καυτά δομικά στοιχεία.

⚠ Προειδοποίηση

Τηρείτε τους κανονισμούς της επιχείρησης υδροδότησης.

Σύμφωνα με τους ισχύοντες κανονισμούς, το μηχάνημα δεν πρέπει να λειτουργεί στο δίκτυο πόσιμου



νερού χωρίς διαχωριστή συστήματος. Να χρησιμοποιείται ένας κατάλληλος διαχωριστής συστήματος της εταιρείας KARCHER ή εναλλακτικά ένας διαχωριστής συστήματος κατά το EN 12729 τύπος BA. Το νερό που ρέει μέσα από ένα διαχωριστή συστήματος θεωρείται μη πόσιμο.

Προσοχή

Συνδέετε πάντα το διαχωριστή συστήματος στο δίκτυο παροχής νερού και ποτέ απευθείας στη συσκευή!

Υποδείξεις ασφαλείας

⚠ Κίνδυνος

- Μη χρησιμοποιείτε τη συσκευή καθαρισμού με υψηλή πίεση, όταν έχει χυθεί καύσιμο. Να μεταφερθεί η συσκευή σε ασφαλές μέρος και να αποφευχθεί κάθε σχηματισμός σπινθήρων.
- Να μη φυλάγονται, χύνονται ή χρησιμοποιούνται καύσιμα κοντά σε φωτιά χωρίς προστατευτικό εξοπλισμό ή κοντά σε συσκευές, π.χ. θερμάστρες, λέβητες θέρμανσης, μπόϊλερ κλπ., από τις οποίες υπάρχει κίνδυνος φλόγας ανάφλεξης ή σχηματισμός σπινθήρων.
- Μην χρησιμοποιείτε ακατάλληλα καύσιμα, επειδή μπορεί να αποδειχθούν επικίνδυνα.
- Κρατάτε τα εύφλεκτα υλικά και αντικείμενα μακριά από τον σιγαστήρα (τουλάχιστον 2 m).
- Να μη λειτουργεί ο κινητήρας χωρίς σιγαστήρα και να ελέγχεται τακτικά, να καθαρίζεται και, αν χρειάζεται, να αντικατασταθεί.
- Μη χρησιμοποιείτε τον κινητήρα σε δασώδεις, θαμνώδεις εκτάσεις ή σε χορτάρια, όταν η εξάτμιση δεν είναι εξοπλισμένη με συλλέκτη σπινθήρων.
- Ο κινητήρας επιτρέπεται να λειτουργεί χωρίς φίλτρο αέρα ή χωρίς κάλυμμα πάνω από τους συνδέσμους αναρρόφησης μόνον κατά την εκτέλεση εργασιών ρύθμισης.

- Να μην εκτελούνται αλλαγές ρυθμίσεων σε ελατήρια, ράβδους ρυθμίσεων ή άλλα εξαρτήματα, όταν αποτέλεσμα θα είναι η αύξηση των στροφών του κινητήρα.
- Κίνδυνος εγκαυμάτων!! Μην αγγίζετε τους σιγαστήρες, τους κυλίνδρους ή τις περσίδες εξερισμού, όταν η θερμοκρασία τους είναι πολύ υψηλή.
- Κρατάτε μακριά τα πόδια και τα χέρια σας από κινούμενα ή περιστρεφόμενα μέρη.
- Κίνδυνος ασφυξίας!! Απαγορεύεται η λειτουργία του μηχανήματος σε κλειστούς χώρους.

Γενικά

- Δώστε προσοχή στις εκάστοτε προδιαγραφές της εθνικής νομοθεσίας σχετικά με τις εκπομπές υγρών.
- Δώστε προσοχή στις εκάστοτε διατάξεις της εθνικής νομοθεσίας σχετικά με την αποτροπή ατυχημάτων. Οι συσκευές εκπομπής υγρών θα πρέπει να υποβάλλονται σε έλεγχο σε τακτικά διαστήματα και τα αποτελέσματα του ελέγχου θα πρέπει να καταγράφονται και να φυλάσσονται.

Προστασία περιβάλλοντος



Τα υλικά συσκευασίας είναι ανακυκλώσιμα. Μην πετάτε τη συσκευασία στα οικιακά απορρίμματα, αλλά παραδώστε την προς ανακύκλωση.



Οι παλιές συσκευές περιέχουν ανακυκλώσιμα υλικά, τα οποία θα πρέπει να μεταφέρονται σε σύστημα επαναχρησιμοποίησης. Οι μπαταρίες και οι συσσωρευτές περιέχουν υλικά, τα οποία δεν επιτρέπεται να καταλήξουν στο περιβάλλον. Για τον λόγο αυτόν, διαθέστε τις άχρηστες συσκευές, τις μπαταρίες και τους συσσωρευτές μέσω του κατάλληλου συστήματος διαχείρισης απορριμμάτων.

Το μηχανέλαιο, το πετρέλαιο θέρμανσης, το καύσιμο ντίζελ και η βενζίνη δεν πρέπει να καταλήγουν στο περιβάλλον. Προστατέψτε το έδαφος και αποσύρετε παλιά λάδια με οικολογικό τρόπο.

Υποδείξεις για τα συστατικά (REACH)

Ενημερωμένες πληροφορίες για τα συστατικά μπορείτε να βρείτε στη διεύθυνση:

www.kaercher.com/REACH

Αρμόζουσα χρήση

Η παρούσα συσκευή καθαρισμού υψηλής πίεσης να χρησιμοποιείται αποκλειστικά για

- καθαρισμό με δέσμη χαμηλής πίεσης και απορρυπαντικό (π.χ. καθαρισμός μηχανημάτων, οχημάτων, οικοδομών, εργαλείων),
- καθαρισμό με δέσμη υψηλής πίεσης χωρίς απορρυπαντικό (π.χ. καθαρισμός προσόψεων κτιρίων, ταρασών, συσκευών κηπουρικής).

Για την αφαίρεση δύσκολων ρύπων, συνιστούμε ως πρόσθετο εξάρτημα τη φρέζα ρύπων.

⚠ Κίνδυνος

Κίνδυνος τραυματισμού! Σε περίπτωση λειτουργίας σε πρατήρια βενζίνης ή άλλους επικίνδυνους χώρους, να τηρούνται οι ανάλογες προδιαγραφές ασφαλείας.

Λύματα που περιέχουν ορυκτέλαια δεν επιτρέπεται να καταλήγουν στο υπέδαφος, στα ύδατα ή στο σύστημα αποχέτευσης. Συνεπώς το πλύσιμο κινητήρων ή της κάτω πλευράς οχημάτων επιτρέπεται μόνο σε κατάλληλους χώρους που διαθέτουν διαχωριστή λαδιών.

Μηχανισμοί ασφάλειας

Τα συστήματα ασφαλείας χρησιμεύουν για την προστασία του χρήστη και δεν επιτρέπεται να τεθούν εκτός λειτουργίας ή να αγνοηθεί η λειτουργία τους.

Βαλβίδα υπερχειλίσης

Αν το πιστολέτο χειρός είναι κλειστό, ανοίγει η βαλβίδα υπερχειλίσης και η αντλία υψηλής πίεσης οδηγεί το νερό πίσω προς την πλευρά αναρρόφησης της αντλίας.

Έτσι εμποδίζεται η υπέρβαση της επιτρεπτής πίεσης εργασίας.

Η βαλβίδα υπερπλήρωσης ρυθμίζεται και μολυβδοσφραγίζεται στο εργοστάσιο. Η ρύθμιση της γίνεται αποκλειστικά από την υπηρεσία εξυπηρέτησης πελατών.

Ενεργοποίηση

⚠ Κίνδυνος

Κίνδυνος τραυματισμού! Η συσκευή, οι αγωγοί προσαγωγής, το λάστιχο υψηλής πίεσης και οι συνδέσεις πρέπει να είναι σε άψογη κατάσταση. Σε περίπτωση που δεν βρίσκονται σε άψογη κατάσταση, η συσκευή δεν επιτρέπεται να χρησιμοποιηθεί.

Σύνδεση μπαταρίας (μόνο για το HD 1050 DE Cage)

Η μπαταρία παραδίδεται φορτισμένη.

Ελέγξτε τη στάθμη λαδιού της αντλίας υψηλής πίεσης

HD 801 B Cage

→ Ελέγξτε τη στάθμη του λαδιού στο δοχείο λαδιού.

Το μηχάνημα δεν πρέπει να τεθεί σε λειτουργία, αν η στάθμη λαδιού είναι κάτω από την ένδειξη "MIN".

→ Αν χρειάζεται, συμπληρώστε λάδι (βλέπε Τεχνικά χαρακτηριστικά).

HD 1050 B Cage, HD 1050 DE Cage

→ Ελέγξτε τη στάθμη λαδιού της αντλίας υψηλής πίεσης στον υαλοδείκτη.

Το μηχάνημα δεν πρέπει να τεθεί σε λειτουργία, αν η στάθμη λαδιού είναι κάτω από την ένδειξη "MIN".

→ Αν χρειάζεται, συμπληρώστε λάδι (βλέπε Τεχνικά χαρακτηριστικά).

Κινητήρας

Τηρείτε οπωσδήποτε τις "Υποδείξεις ασφαλείας"!

→ Πριν από την αρχική ενεργοποίηση, διαβάστε τις οδηγίες χειρισμού του κατασκευαστή του κινητήρα και τηρείτε οπωσδήποτε τις υποδείξεις ασφαλείας.

→ Γεμίστε το ρεζερβουάρ με τα προβλεπόμενα καύσιμα (βλ. Τεχνικά χαρακτηριστικά).

Μη χρησιμοποιείτε μίγμα καυσίμων για 2χρονους κινητήρες.

→ Ελέγξτε τη στάθμη λαδιού στο δοχείο λαδιού.

Το μηχάνημα δεν πρέπει να τεθεί σε λειτουργία, αν η στάθμη λαδιού είναι κάτω από την ένδειξη "MIN".

→ Αν χρειάζεται, συμπληρώστε λάδι.

Συνδέστε το πιστολέτο χειρός

→ Συνδέστε τον εύκαμπτο σωλήνα υψηλής πίεσης και τον σωλήνα εκτόξευσης με το πιστολέτο.

→ Συναρμολογήστε το ακροστόμιο στον σωλήνα εκτόξευσης, έτσι ώστε η εγκοπή της ένδειξης να βρίσκεται επάνω.

→ Σφίξτε το ρικνωτό παξιμάδι καλά με το χέρι.

→ Συνδέστε το λάστιχο υψηλής πίεσης στη σύνδεση υψηλής πίεσης της συσκευής.

Σύνδεση νερού

- Σχετικά με τις τιμές σύνδεσης, βλέπε Τεχνικά χαρακτηριστικά.
- Τηρείτε τους κανονισμούς της εταιρίας ύδρευσης. Σύμφωνα με το πρότυπο DIN 1988, η συσκευή δεν επιτρέπεται να συνδεθεί άμεσα στη δημόσια παροχή πόσιμου νερού. Επιτρέπεται μόνο η βραχυχρόνια σύνδεση μέσω σωλήνα με βαλβίδα ασφαλείας (κωδ. παραγγελίας 6.412-578). Μετά το πέρας της εργασίας αποσυνδέστε τη συσκευή καθαρισμού υψηλής πίεσης από την παροχή πόσιμου νερού.

→ Συνδέστε έναν ελαστικό σωλήνα προσαγωγής (ελάχιστο μήκος 7,5 μέτρα, ελάχιστη διάμετρος 3/4") στη σύνδεση νερού του μηχανήματος και στην προσαγωγή νερού (π.χ. στην κάνουλα της βρύσης).

→ Ανοίξτε την προσαγωγή νερού.

Υπόδειξη

Ο εύκαμπτος σωλήνας τροφοδοσίας δεν συμπεριλαμβάνεται στο υλικό που παραδίδεται μαζί με τη συσκευή.

Αναρροφήστε νερό από το δοχείο

⚠ Κίνδυνος

Μην αναρροφάτε ποτέ νερό από δοχείο πόσιμου νερού. Μην αναρροφάτε ποτέ υγρά που περιέχουν διαλύτες όπως αραιωτικά χρωμάτων, βενζίνη, λάδια ή αφιλτράριστο νερό. Οι στεγανοποιητικές φλάντζες της συσκευής δεν είναι ανθεκτικές στους διαλύτες. Το ψεκαζόμενο εκνέφωμα διαλύτη είναι πολύ εύφλεκτο, εκρηκτικό και τοξικό.

→ Συνδέστε τον εύκαμπτο σωλήνα αναρρόφησης (διάμετρος τουλάχιστον 3/4") με το φίλτρο (εξάρτημα) στο υδραυλικό σύστημα.

→ Ρυθμίστε την πίεση και την ποσότητα στο "MAX" (όχι για το HD 801 B Cage).

→ Ρυθμίστε τη βαλβίδα ρύθμισης δόσης απορρυπαντικού στο "0".

→ Εξαέρωση της συσκευής πριν από τη λειτουργία.

Εξαέρωση της συσκευής

→ Ανοίξτε την προσαγωγή νερού.

→ Θέστε τον κινητήρα σε λειτουργία σύμφωνα με τις οδηγίες χειρισμού του κατασκευαστή του κινητήρα.

→ Για την εξαέρωση του μηχανήματος, ξεβιδώστε το ακροστόμιο (μπεκ) και αφήστε το μηχανήμα να λειτουργήσει, μέχρις ότου να εξέρχεται το νερό χωρίς φυσαλίδες.

→ Θέστε το μηχανήμα εκτός λειτουργίας και ξαναβιδώστε το ακροστόμιο (μπεκ).

Χειρισμός

⚠ Κίνδυνος

– Στήστε το μηχανήμα σε σταθερό έδαφος.

– Δεν επιτρέπεται η χρήση της συσκευής καθαρισμού υψηλής πίεσης από παιδιά. (Κίνδυνος ατυχημάτων λόγω μη ενδεδειγμένης χρήσης της συσκευής).

– Η ακτίνα υψηλής πίεσης παράγει κατά τη χρήση της συσκευής υψηλή ακουστική πίεση. Κίνδυνος βλαβών στα όργανα ακοής. Κατά την εργασία με τη συσκευή, να φοράτε οπωσδήποτε κατάλληλες ωτοασπίδες.

– Η δέσμη νερού που εξέρχεται από το ακροστόμιο υψηλής πίεσης, προξενεί αντεπιστροφή στο πιστολέτο. Ένας σωλήνας εκτόξευσης με γωνία μπορεί να προεξήκει επιπλέον ροπή στρέψης. Γι' αυτό κρατάτε τον σωλήνα εκτόξευσης και το πιστολέτο γερά στα χέρια σας.

– Μην κατευθύνετε ποτέ τη δέσμη νερού σε πρόσωπα, ζώα, την ίδια τη συσκευή ή σε ηλεκτρικά λειτουργικά μέρη.

– Ελαστικά/βαλβίδες οχημάτων επιτρέπεται να καθαρίζονται με το μηχανήμα αυτό τηρώντας μία απόσταση τουλάχιστον 30 cm. Διαφορετικά υπάρχει κίνδυνος πρόκλησης βλαβών στα/στις ελαστικά/βαλβίδες οχημάτων από τη δέσμη υψηλής πίεσης. Η πρώτη ένδειξη ζημιάς είναι η χρωματική μεταβολή του ελαστικού. Ελαστικά οχημάτων με βλάβες, αποτελούν πηγή κινδύνου.

– Δεν επιτρέπεται ο ψεκασμός υλικών που περιέχουν αμίαντο και αυτών που είναι βλαβερά για την υγεία.

– Για την προστασία του χρήστη από πισιλίσματα, πρέπει αυτός να φοράει κατάλληλη προστατευτική ενδυμασία.

– Όλες οι συνδέσεις των εύκαμπτων σωλήνων να είναι πάντα γερά βιδωμένες.

– Η σκανδάλη του πιστολέτου δεν πρέπει να είναι κλειδωμένη κατά τη λειτουργία.

– Μην ψεκάσετε εύφλεκτα υγρά.

Ενεργοποίηση της μηχανής



- ➔ Ανοίξτε την προσαγωγή νερού.
- ➔ Θέστε τον κινητήρα σε λειτουργία σύμφωνα με τις οδηγίες χειρισμού του κατασκευαστή του κινητήρα.
- ➔ Χρησιμοποιήστε τη σκανδάλη του πιστολέτου.

Τριπλό ακροστόμιο (μπεκ)

HD 801 B Cage



Επιλογή στρογγυλής ή επίπεδης δέσμης με μετατόπιση του περιβλήματος:

- ➔ Κλείστε το πιστολέτο χειρός.
- ➔ Μετατοπίστε το περίβλημα για να ρυθμίσετε τον επιθυμητό τύπο δέσμης.

	Στρογγυλή δέσμη υψηλής πίεσης (0°) για ιδιαίτερα δύσκολους ρύπους
	Επίπεδη δέσμη χαμηλής πίεσης (CHEM) για τη λειτουργία με απορρυπαντικό ή για τον καθαρισμό με ελάχιστη πίεση
	Επίπεδη δέσμη υψηλής πίεσης (25°) για ρύπους σε μεγάλες επιφάνειες

HD 1050 B Cage, HD 1050 DE Cage

- ➔ Κλείστε το πιστολέτο χειρός.
- ➔ Περιστρέψτε το περίβλημα του ακροστομίου έτσι, ώστε να συμπίπτει το επιθυμητό σύμβολο με το σημάδι:
- ➔ Επιλογή στρογγυλής ή επίπεδης δέσμης με ρύθμιση χωρίς άγγιγμα: Περιστρέψτε τον κατά περ.45° προς τα κάτω στραμμένο σωλήνα εκτόξευσης προς τ' αριστερά ή προς τα δεξιά.

	Επίπεδη δέσμη υψηλής πίεσης (25°) για ρύπους σε μεγάλες επιφάνειες
	Στρογγυλή δέσμη υψηλής πίεσης (0°) για ιδιαίτερα δύσκολους ρύπους
	Επίπεδη δέσμη χαμηλής πίεσης (CHEM) για τη λειτουργία με απορρυπαντικό ή για τον καθαρισμό με ελάχιστη πίεση

Υπόδειξη

Κατευθύνετε αρχικά τη ριπή υψηλής πίεσης από μεγαλύτερη απόσταση στο προς καθαρισμό αντικείμενο για να αποφύγετε ζημιές που μπορεί να προκληθούν λόγω της υψηλής πίεσης.

Ρύθμιση πίεσης εργασίας και ποσότητας μεταφοράς

HD 801 B Cage

Στη συσκευή αυτή, η πίεση και η ποσότητα νερού αυτή είναι ρυθμισμένες σε σταθερές τιμές και δεν μπορούν να αλλαχθούν.

HD 1050 B Cage, HD 1050 DE Cage

Η συσκευή αυτή είναι εξοπλισμένη με Servopress. Η πίεση εργασίας και η μεταφερόμενη ποσότητα ρυθμίζονται χωρίς διαβαθμίσεις στον τροχό ρύθμισης του πιστολέτου χειρός.

Λειτουργία με απορρυπαντικό

⚠ Προειδοποίηση

Ακατάλληλα απορρυπαντικά μπορεί να προκαλέσουν βλάβες στο μηχανήμα και στα αντικείμενα που καθαρίζονται. Χρησιμοποιείτε μόνον απορρυπαντικά που έχουν εγκριθεί από τον Οίκο Kärcher. Τηρείτε τις συστάσεις περί δοσολογίας και τις υποδείξεις που συνοδεύουν τα απορρυπαντικά. Προστατέψτε το περιβάλλον κάνοντας οικονομία στη χρήση των απορρυπαντικών. Λάβετε υπόψη τις υποδείξεις ασφαλείας στο απορρυπαντικό.

- Επιτρέπεται να χρησιμοποιούνται μόνον απορρυπαντικά που έχουν εγκριθεί από τον κατασκευαστή της συσκευής.
- Τα απορρυπαντικά Kärcher εγγυώνται απρόσκοπτη εργασία. Δεχθείτε τις συμβουλές ή ζητήστε τον κατάλογό μας ή αντίστοιχα τα ενημερωτικά φυλλάδια περί απορρυπαντικών.
- ➔ Κρεμάστε τον εύκαμπτο σωλήνα αναρρόφησης απορρυπαντικού σε δοχείο με απορρυπαντικό.
- ➔ Ρυθμίστε το ακροστόμιο (μπεκ) στη θέση "CHEM".
- ➔ Ρυθμίστε τη βαλβίδα ρύθμισης δόσης απορρυπαντικού στην επιθυμητή συγκέντρωση.

Προτεινόμενη μέθοδος καθαρισμού

- Διάλυση ρύπων:
Ψεκάστε μικρή ποσότητα απορρυπαντικού και αφήστε το να δράσει για 1...5 λεπτά χωρίς να στεγνώσει.
- Αφαίρεση ρύπων:
Ξεπλένετε τους διαλυμένους ρύπους, ψεκάζοντας με ριπή υψηλής πίεσης.

Μετά τη λειτουργία με απορρυπαντικό

- ➔ Ρυθμίστε τη βαλβίδα ρύθμισης δόσης απορρυπαντικού στο "0".
- ➔ Ξεπλύνετε καλά τη συσκευή για τουλάχιστον 1 λεπτό με ανοικτό το πιστολέτο χειρός.

Διακοπή λειτουργίας

HD 801 B Cage

- ➔ Ελευθερώστε τον μοχλό του πιστολέτου.

Υπόδειξη

Όταν απελευθερώνεται η σκανδάλη του πιστολέτου, εξακολουθεί να λειτουργεί ο κινητήρας με κανονική ταχύτητα. Έτσι, το νερό κυκλοφορεί μέσα στην αντλία και θερμαίνεται. Όταν η θερμοκρασία στην κυλινδροκεφαλή της αντλίας ανέλθει στη μέγιστη επιτρεπτή θερμοκρασία (80 °C), ο θερμοστάτης ασφαλείας θέτει τον κινητήρα εκτός λειτουργίας. Όταν η θερμοκρασία πέσει κάτω από τους 50 °C, μπορεί να τεθεί η συσκευή πάλι σε λειτουργία.

Κατά τη λειτουργία με νερό πίεσης από το δίκτυο παροχής νερού η ψύξη μπορεί να επιταχυνθεί ως εξής:

- ➔ Κρατήστε πατημένη τη σκανδάλη του πιστολέτου επί 2–3 λεπτά περίπου, για να κρυώσει η κυλινδροκεφαλή από το διερχόμενο νερό.
- ➔ Θέστε ξανά σε λειτουργία τον κινητήρα.

HD 1050 B Cage, HD 1050 DE Cage

- ➔ Ελευθερώστε τον μοχλό του πιστολέτου.

Υπόδειξη

Όταν αφήνετε ελεύθερη τη σκανδάλη του πιστολέτου, μειώνεται ο αριθμός στροφών του κινητήρα και η εκπομπή θορύβου.

Απενεργοποίηση της συσκευής

Μετά τη λειτουργία με αλμυρό νερό (νερό της θάλασσας) να ξεπλυθεί η συσκευή τουλάχιστον επί 2-3 λεπτά με νερό από το δίκτυο ύδρευσης, ενώ το πιστολέτο είναι ανοιχτό.

HD 801 B Cage, HD 1050 B Cage

- ➔ Ρυθμίστε τον διακόπτη στον κινητήρα στο "OFF" και κλείστε τον κρουνού καυσίμων.
- ➔ Κλείστε την προσαγωγή νερού.
- ➔ Ενεργοποιήστε το πιστολέτο χειρός, έως ότου διαπιστώσετε ότι η συσκευή δεν βρίσκεται υπό πίεση.
- ➔ Ασφαλίστε τη σκανδάλη του πιστολέτου με το κούμπωμα, ώστε να μην ανοίξει κατά λάθος.
- ➔ Σύνδεση του εύκαμπτου σωλήνα παροχής νερού στο μηχάνημα.

HD 1050 DE Cage

- ➔ Τραβήξτε τον μοχλό για το σταμάτημα του κινητήρα, μέχρι να ακινητοποιηθεί ο κινητήρας.
- ➔ Κλείστε την προσαγωγή νερού.
- ➔ Ενεργοποιήστε το πιστολέτο χειρός, έως ότου διαπιστώσετε ότι η συσκευή δεν βρίσκεται υπό πίεση.
- ➔ Ασφαλίστε τη σκανδάλη του πιστολέτου με το κούμπωμα, ώστε να μην ανοίξει κατά λάθος.
- ➔ Σύνδεση του εύκαμπτου σωλήνα παροχής νερού στο μηχάνημα.

Μεταφορά

Προσοχή

Κίνδυνος τραυματισμού και βλάβης! Κατά τη μεταφορά λάβετε υπόψη το βάρος της συσκευής.

- ➔ Για τη μεταφορά της συσκευής σε μεγαλύτερες αποστάσεις, ανασηκώστε την από τη λαβή και σπρώξτε την.
- ➔ Κατά τη μεταφορά με οχήματα, ασφαλίστε τη συσκευή έναντι ενδεχόμενης ολίσθησης και ανατροπής, σύμφωνα με τις εκάστοτε ισχύουσες κατευθυντήριες οδηγίες.

Αποθήκευση

Προσοχή

Κίνδυνος τραυματισμού και βλάβης! Κατά την αποθήκευση λάβετε υπόψη το βάρος της συσκευής.

Η συσκευή αυτή μπορεί να αποθηκεύεται μόνο σε εσωτερικούς χώρους.

Φροντίδα και συντήρηση

Με το κατάστημα, από το οποίο αγοράσατε το μηχάνημα, μπορείτε να συμφωνήσετε τακτική επιθεώρηση ασφαλείας ή να συνάψετε συμβόλαιο συντήρησης του μηχανήματος. Δεχθείτε σχετική ενημέρωση.

⚠ Κίνδυνος

Κίνδυνος τραυματισμού από την ακούσια ενεργοποίηση της συσκευής. Πριν τις εργασίες στη συσκευή αποσυνδέστε το βύσμα του μπουζιού.

Κίνδυνος εγκαυμάτων!! Μην αγγίζετε τους σιγαστήρες, τους κυλίνδρους ή τις περσίδες εξασρισμού, όταν η θερμοκρασία τους είναι πολύ υψηλή.

Αντλία υψηλής πίεσης

Εβδομαδιαίως

→ Έλεγχος στάθμης λαδιού

Αν το λάδι έχει γαλακτώδη υφή (νερό στο λάδι), καλέστε αμέσως την υπηρεσία τεχνικής εξυπηρέτησης πελατών.

Μηνιαίως

→ Καθαρισμός του φίλτρου παροχής νερού.

→ Καθαρίστε το φίλτρο στον εύκαμπτο σωλήνα απορρυπαντικού.

Μετά από 500 ώρες λειτουργίας, τουλάχιστον ετησίως

Αλλαγή λαδιού:

→ Ετοιμάστε ένα δοχείο συλλογής για περίπου 1 λίτρο λάδι.

→ Ξεβιδώστε τη βίδα εκροής λαδιού.

→ Αδειάστε το λάδι στο δοχείο συλλογής λαδιού.

Η διάθεση των αναλωθέντων λαδιών πρέπει να γίνεται με οικολογικό τρόπο ή σε ειδικές εγκαταστάσεις συλλογής αποβλήτων.

→ Βιδώστε τη βίδα εκροής λαδιού.

→ HD 801 B:

Συμπληρώστε αργά νέο λάδι μέχρι την ένδειξη MAX του δοχείου λαδιού.

→ HD 1050 B, HD 1050 DE:

Γεμίστε αργά με νέο λάδι ως το μέσο της ένδειξης στάθμης λαδιού.

Υπόδειξη

Οι φυσαλίδες αέρα πρέπει να μπορούν να διαφεύγουν.

Σχετικά με το είδος και την ποσότητα πλήρωσης του λαδιού, βλέπε τεχνικά χαρακτηριστικά.

Κινητήρας

Εκτέλεση εργασιών συντήρησης στον κινητήρα σύμφωνα με τις οδηγίες χειρισμού του κατασκευαστή του κινητήρα.

Ελαστικός σωλήνας υψηλής πίεσης

⚠ Κίνδυνος

Κίνδυνος τραυματισμού!

→ Ελέγξτε το σωλήνα υψηλής πίεσης για ενδεχόμενες βλάβες (κίνδυνος έκρηξης).

Αντικαταστήστε άμεσα τον εύκαμπτο σωλήνα υψηλής πίεσης που παρουσιάζει βλάβες.

Αντιπαγετική προστασία

⚠ Προειδοποίηση

Κίνδυνος ζημιών! Παγωμένο νερό μπορεί να καταστρέψει τμήματα της συσκευής.

Φυλάτε το μηχάνημα τον χειμώνα σε θερμαινόμενο χώρο ή το αδειάστε το. Όταν δεν πρόκειται να τεθεί σε λειτουργία για μεγάλο χρονικό διάστημα, διοχετεύστε αντιπηκτικό στο μηχάνημα.

Αδειάστε το νερό

- Ξεβιδώστε τον εύκαμπτο σωλήνα τροφοδοσίας νερού και τον εύκαμπτο σωλήνα υψηλής πίεσης.
- Αφήστε τη συσκευή να λειτουργήσει το πολύ για 1 λεπτό μέχρι να αδειάσουν η αντλία και οι σωληνώσεις.

Ξεπλύνετε τη συσκευή με αντιπηκτικό μέσο

Υπόδειξη

Λάβετε υπόψη τις οδηγίες χρήσης του κατασκευαστή του αντιπηκτικού.

- Εισάγετε ένα προϊόν αντιπηκτικής προστασίας στη συσκευή.

Έτσι επιτυγχάνεται επίσης και κάποια αντιδιαβρωτική προστασία.

Βλάβες

⚠ Κίνδυνος

Κίνδυνος τραυματισμού από την ακούσια ενεργοποίηση της συσκευής. Πριν τις εργασίες στη συσκευή αποσυνδέστε το βύσμα του μπουζιού.

Κίνδυνος εγκαυμάτων!! Μην αγγίζετε τους σιγαστήρες, τους κυλίνδρους ή τις περσίδες εξερισμού, όταν η θερμοκρασία τους είναι πολύ υψηλή.

Η συσκευή δεν λειτουργεί

Τηρείτε τις υποδείξεις στις οδηγίες χειρισμού του κατασκευαστή του κινητήρα!

Μόνον για το HD 801 Cage:

- Ο θερμοστάτης ασφαλείας στην αντλία υψηλής πίεσης διέκοψε τη λειτουργία της συσκευής έπειτα από μακροχρόνια λειτουργία του συστήματος σωληνώσεων.
- Αφήστε τη συσκευή να κρυώσει και κατόπιν να θεθεί πάλι σε λειτουργία. Σχετικά βλέπε και κεφάλαιο “Διακοπή λειτουργίας”.

Η συσκευή δεν παράγει καμία πίεση

- Ο αριθμός στροφών λειτουργίας του κινητήρα είναι πολύ χαμηλός
- Ελέγξτε τον αριθμό στροφών του κινητήρα (βλ. Τεχνικά χαρακτηριστικά).
- Το ακροστόμιο είναι ρυθμισμένο στη θέση "CHEM"
- Ρυθμίστε το ακροστόμιο (μπεκ) σε "Υψηλή πίεση".
- Ακροφύσιο μπλοκαρισμένο/φθαρμένο
- Καθαρίστε/αντικαταστήστε το ακροστόμιο (μπεκ).
- Φίλτρο στη σύνδεση νερού λερωμένο
- Καθαρίστε το φίλτρο.
- Αέρας στο σύστημα
- Εξαέρωση του μηχανήματος.
- Παροχή νερού ελάχιστη
- Ελέγξτε την παροχή του νερού (βλ. Τεχνικά χαρακτηριστικά).
- Διαρροές ή εμπλοκή στους αγωγούς προσαγωγής προς την αντλία
- Ελέγξτε τους αγωγούς προσαγωγής για διαρροές.

Συσκευή με διαρροή, νερό στάζει κάτω από τη συσκευή

- Αντλία μη στεγανή

Υπόδειξη

Επιτρέπονται 3 σταγόνες/λεπτό.

- Εάν η συσκευή παρουσιάζει σημαντική διαρροή πρέπει να ελεγχθεί από την υπηρεσία εξυπηρέτησης πελατών.

Η αντλία χτυπά

- Ελέγξτε τους αγωγούς προσαγωγής προς την αντλία για διαρροές.
- Ελέγξτε τους αγωγούς προσαγωγής για διαρροές.
- Αέρας στο σύστημα
- Εξαέρωση του μηχανήματος.

Το απορρυπαντικό δεν αναρροφάται

- Το ακροστόμιο είναι ρυθμισμένο στη θέση "Υψηλής Πίεσης"
- Ρυθμίστε το ακροστόμιο (μπεκ) στη θέση "CHEM".
- Διαρροή ή εμπλοκή στον ελαστικό σωλήνα αναρρόφησης απορρυπαντικού με φίλτρο
- Ελέγξτε/καθαρίστε τον ελαστικό σωλήνα αναρρόφησης απορρυπαντικού με φίλτρο.
- Εμπλοκή βαλβίδας αντεπιστροφής στη σύνδεση του εύκαμπτου σωλήνα απορρυπαντικού.
- Καθαρίστε/αντικαταστήστε τη βαλβίδα αντεπιστροφής στη σύνδεση του εύκαμπτου σωλήνα απορρυπαντικού.

Μόνο για το HD 1050 B, HD 1050 DE:

- Η βαλβίδα δοσολογίας απορρυπαντικού είναι κλειστή η παρουσιάζει διαρροή/εμπλοκή
- Ανοίξτε τη βαλβίδα δοσολογίας απορρυπαντικού ή ελέγξτε/καθαρίστε την.

Αν δεν διορθωθεί η βλάβη, πρέπει να γίνει έλεγχος της συσκευής από την υπηρεσία εξυπηρέτησης πελατών.

Ανταλλακτικά

- Επιτρέπεται να χρησιμοποιούνται μόνο εξαρτήματα και ανταλλακτικά, τα οποία έχουν την έγκριση του κατασκευαστή. Τα γνήσια αξεσουάρ και ανταλλακτικά παρέχουν την εγγύηση της ασφαλούς και άψογης λειτουργίας της μηχανής.
- Μία επιλογή των ανταλλακτικών που χρειάζονται συχνότερα θα βρείτε στο τέλος των οδηγιών χρήσης.
- Περισσότερες πληροφορίες σχετικά με τα ανταλλακτικά μπορείτε να λάβετε στη διεύθυνση www.kaercher.com, τομέας Εξυπηρέτησης.

Εγγύηση

Σε κάθε χώρα ισχύουν οι όροι εγγύησης που εκδόθηκαν από την αρμόδια εταιρία μας προώθησης πωλήσεων. Αναλαμβάνουμε τη δωρεάν αποκατάσταση οποιασδήποτε βλάβης στη συσκευή σας, εφόσον οφείλεται σε ασοχία υλικού ή κατασκευαστικό σφάλμα, εντός της προθεσμίας που ορίζεται στην εγγύηση. Σε περίπτωση που επιθυμείτε να κάνετε χρήση της εγγύησης, παρακαλούμε απευθυνθείτε με την απόδειξη αγοράς στο κατάστημα από το οποίο προμηθευτήκατε τη συσκευή ή στην πλησιέστερη εξουσιοδοτημένη υπηρεσία τεχνικής εξυπηρέτησης πελατών μας.

Δήλωση Συμμόρφωσης των Ε.Κ.

Δια της παρούσης δηλώνουμε ότι το μηχάνημα που χαρακτηρίζεται παρακάτω, με βάση τη σχεδίαση και την κατασκευή του, υπό τη μορφή που διατίθεται στην αγορά, πληροί στις σχετικές βασικές απαιτήσεις ασφαλείας και υγιεινής των οδηγίων της ΕΚ. Η παρούσα δήλωση παύει να ισχύει σε περίπτωση τροποποιήσεων του μηχανήματος χωρίς προηγούμενη συνεννόηση μαζί μας.

Προϊόν: Σύστημα καθαρισμού

υψηλής πίεσης

Τύπος: 1.187-xxx

Τύπος: 1.810-xxx

Σχετικές οδηγίες των Ε.Κ.

2006/42/ΕΚ (+2009/127/ΕΚ)

2004/108/ΕΚ

2000/14/ΕΚ

Εφαρμοσθέντα εναρμονισμένα πρότυπα

EN 60335-1

EN 60335-2-79

EN 61000-6-2: 2007

Εφαρμοσθέντα εθνικά πρότυπα

CISPR 12

Εφαρμοσθείσα διαδικασία συμμόρφωσης

2000/14/ΕΚ: Παράρτημα V

στάθμη ηχητικής πίεσης dB(A)

HD 801 B

Μετρημένη: 108

Εγγυημένη: 109

HD 1050 B

Μετρημένη: 106

Εγγυημένη: 108

HD 1050 DE

Μετρημένη: 109

Εγγυημένη: 110

Οι υπογράφωντες ενεργούν κατ' εντολή του και με εξουσιοδότηση της διεύθυνσης της επιχείρησης.

H. Jenner
CEO

S. Reiser
Head of Approbation

Υπεύθυνος τεκμηρίωσης:

S. Reiser

Alfred Karcher GmbH & Co. KG
Alfred-Karcher-Str. 28 - 40
71364 Winnenden (Germany)
Τηλ.: +49 7195 14-0
Φαξ: +49 7195 14-2212

Winnenden, 2013/03/01

Τεχνικά χαρακτηριστικά

Τύπος	HD 801 B Cage	HD 1050 B Cage	HD 1050 DE Cage
Κινητήρας			
		Honda	
		GX 160, μονοκύλινδρος, 4-χρονος	GX 390, μονοκύλινδρος, 4-χρονος
			Yanmar L 90 ή L 100 AE-DE μονοκύλινδρος, 4-χρονος
Όνομ. ισχύς στις 3600 σ.α.λ.	kW/PS	4/5,5	9,5/13
Στροφές λειτουργίας	1/min	3300	3300±100
Δεξαμενή καυσίμων	l	3,6	6,5
Καύσιμα		βενζίνη, αμόλυβδη *	5,5
* Η συσκευή είναι κατάλληλη για καύσιμο E10			
Είδος προστασίας		IPX5	
Υδραυλική σύνδεση			
Θερμοκρασία προσαγωγής (μέγ.)	°C	60	
Ποσότητα προσαγωγής (ελάχ.)	λίτρα/ώρα (λίτρα/λεπτό)	750 (12,5)	1000 (16,7)
Πίεση προσαγωγής (μέγ.)	MPa (bar)	1 (10)	
Μανομετρικό ύψος από ανοιχτό δοχείο, 20 °C	m	1	
Αντλία			
Πίεση εργασίας	MPa (bar)	14 (140)	4...23 (40...230)
Παρεχόμενη ποσότητα	λίτρα/ώρα (λίτρα/λεπτό)	600 (10)	400...900 (6,7...15)
Μέγεθος ακροφυσίου		038	047
Μέγ. υπερπίεση λειτουργίας	MPa (bar)	16 (160)	25 (250)
Ποσότητα λαδιού - αντλία	l	0,3	0,35
Κατηγορία λαδιού - αντλία	Λάδι κινητήρων 15W40	Κωδ. παραγγελίας 6.288-050.0	
Αναρρόφηση απορρυπαντικού	λίτρα/ώρα (λίτρα/λεπτό)	0...45 (0...0,75)	0-50 (0-0,8)
Ισχύς οπισθοδρόμησης πιστολέτου χειρός (μέγ.)	N	28	51
Διαστάσεις και βάρη			
Μήκος x Πλάτος x Ύψος	mm	660 x 680 x 745	975 x 790 x 870
Βάρος	kg	42,2	91
Μετρούμενες τιμές κατά EN 60355-2-79			
Κραδασμοί στο χέρι/στο βραχίονα			
Πιστολέτο χειρός	m/s ²	<2,5	
σωλήνας εκτόξευσης	m/s ²	<2,5	
Αβεβαιότητα K	m/s ²	0,3	
Επιτρεπόμενη στάθμη ηχητικής ισχύος L _{pA}	dB (A)	93,5	91
Αβεβαιότητα K _{pA}	dB (A)	2	
Επιτρεπόμενη στάθμη ηχητικής ισχύος L _{WA} + Αβεβαιότητα K _{WA}	dB (A)	109	108
		110	



Læs original brugsanvisning inden første brug, følg anvisningerne og opbevar vejledningen til senere efterlæsning eller til den næste ejer.

Ved transportskader skal forhandleren informeres omgående.

Indholdsfortegnelse

Betjeningselementer	DA . . . 1
Om sikkerhed	DA . . . 2
Miljøbeskyttelse	DA . . . 3
Bestemmelsesmæssig anvendelse	DA . . . 3
Sikkerhedsanordninger	DA . . . 3
Ibrugtagning	DA . . . 3
Betjening	DA . . . 4
Transport	DA . . . 6
Opbevaring	DA . . . 6
Pleje og vedligeholdelse	DA . . . 7
Fejl	DA . . . 7
Reserve dele	DA . . . 8
Garanti	DA . . . 8
EU-overensstemmelseserklæring	DA . . . 9
Tekniske data	DA . . . 10

Betjeningselementer

HD 801 B Cage

- 1 Højtryksslange
- 2 Håndsprøjtetipistol
- 3 Strålerør
- 4 Oliebeholder
- 5 Benzintank
- 6 Mundstykke
- 7 Indretning til håndtænding
- 8 Rensemiddel-sugeslange med filter og doseringsventil
- 9 Vandtilslutning
- 10 Højtrykstilslutning

HD 1050 B Cage

- 1 Højtryksslange
- 2 Håndsprøjtetipistol
- 3 Strålerør
- 4 Tryk-/mængderegulering
- 5 Mundstykke
- 6 Benzintank
- 7 Indretning til håndtænding
- 8 Oliebeholder
- 9 Vandtilslutning med si
- 10 Højtrykstilslutning
- 11 Manometer
- 12 Oliemålestang (motor)
- 13 Rensemiddel-doseringsventil
- 14 RM-sugeslange med filter
- 15 Motor
- 16 Højtrykpumpe

HD 1050 DE Cage

- 1 Højtryksslange
- 2 Håndsprøjtetipistol
- 3 Strålerør
- 4 Tryk-/mængderegulering
- 5 Mundstykke
- 6 Benzintank
- 7 Indretning til håndtænding
- 8 Olie-påfyldningstank
- 9 Vandtilslutning med si
- 10 Højtrykstilslutning
- 11 Manometer
- 12 Batteri
- 13 Startkontakt
- 14 Oliemålestang (motor)
- 15 Rensemiddel-doseringsventil
- 16 RM-sugeslange med filter
- 17 Håndtag for motorstop
- 18 Motor
- 19 Højtrykpumpe

Farvekodning

- Betjeningslementer til rengøringsprocessen er bul.
- Betjeningslementer til vedligeholdelse og service er lysegrå.

Om sikkerhed

Inden første ibrugtagelse skal betjeningsvejledningen og sikkerhedshenvisningerne nr. 5.951-949.0 læses!

Symbolerne i driftsvejledningen

Risiko

En umiddelbar truende fare, som kan føre til alvorlige personskader eller død.

Advarsel

En muligvis farlig situation, som kan føre til alvorlige personskader eller til død.

Forsigtig

En muligvis farlig situation, som kan føre til personskader eller til materialeskader.

Symboler på apparatet



Højtryksstråler kan være farlige, hvis de ikke anvendes korrekt. Strålen må ikke rettes mod personer, dyr, tændt elektrisk udstyr eller mod højtryksrenseren.



Forgiftningsfare! Røggas må ikke indåndes.



Forbrændingsfare! Advarsel for varme komponenter.

Advarsel

Læg mærke til vandforsyningselskabets regler.

Ifølge de gældende love, må maskinen aldrig anvendes på drikkevandsnettet uden en tilbageløbsventil. Der skal anvendes en velegnet tilbageløbsventil fra KÄRCHER eller en alternativ tilbageløbsventil ifølge EN 12729 type BA. Vand, som strømmer igennem en systemseparator, kan ikke drikkes.



Forsigtig

Systemadskiller skal altid kobles til vandforsyningen, ikke direkte til apparatet!

Sikkerhedsanvisninger

Risiko

- Brug højtryksrenseren ikke hvis benzin blev spildt. Bring maskinen til et andet sted for at undgå enhver form for gnistdannelse.
- Benzin må ikke opbevares, spildes eller bruges i nærhed af ild eller apparater som ovne, varmekedler, vandvarmer osv., som har en spilde, eller bruges som danner et tændingsblus eller gnist.
- Ikke egnede brændstoffer må ikke bruges, de kan være farlige.
- Genstande og materialer som er let brændbar skal holdes fjernet fra støddæmperen (mindst 2 m).
- Motoren må ikke drives uden støddæmper og støddæmperen skal kontrolleres regelmæssigt, renses og evt. udskiftes.
- Motoren må ikke bruges i skove eller arealer der er overgroet med buske eller græs uden at udstødningsrøret er forsynet med en gnistfanger.
- Med undtagelse af indstillingsarbejder, må motoren ikke køre med fjernet luftfilter og uden dæksel over indsugningsstuden.
- Der må ikke gennemføres justeringer på reguleringsfjedre, reguleringsstænger eller andre dele som kan forårsage en forhøjelse af motorens omdrejningstal.
- Forbrændingsfare! Rør ikke ved varme støddæmper, cylinder eller køleribben.
- Hold hænder og fødder fjern fra dele som bevæger sig eller roterer.
- Forgiftningsfare! Maskinen må ikke bruges i lukkede rum.

Generelt

- De pågældende nationale love til væskestrålere skal overholdes.
- De pågældende nationale love til forebyggelse imod ulykkestilfælde skal overholdes. Væskestrålere skal kontrolleres regelmæssigt og resultaterne fra kontrollen skal skriftligt dokumenteres.

Miljøbeskyttelse



Emballagen kan genbruges. Smid ikke emballagen ud sammen med det almindelige husholdningsaffald, men aflever den til genbrug.



Udtjente apparater indeholder værdifulde materialer, der kan og bør afleveres til genbrug. Akku'er og batterier indeholder stoffer, der ikke må komme ud i naturen. Aflever derfor udtjente apparater, batterier og akkuer på en genbrugsstation eller lignende.

Motorolie, fyringsolie, diesel og benzin må ikke nå ind i miljøet. Beskyt jorden og sørg for en miljørigtig bortskaffe af affaldsolie.

Henvisninger til indholdsstoffer (REACH)

Aktuelle oplysninger til indholdsstoffer finder du på:

www.kaercher.com/REACH

Bestemmelsesmæssig anvendelse

Denne højtryksrenserser må kun anvendes

- til rengøring med lavtryksstråle og rengøringsmiddel (f.eks. rengøring af maskiner, biler, bygningsværker og værktøj),
- til rengøring med højtryksstråle uden rengøringsmiddel (f.eks. rengøring af facader, terrasser, haveredskaber).

Til hårdnakket tilsmudsning anbefaler vi snavsfræsere som ekstra tilbehør.

⚠ **Risiko**

Fysisk Risiko! Ved brug på tankstationer eller andre risikoområder skal der tages hensyn til de tilsvarende sikkerhedsregler.

Sørg venligst for at olieholdigt spildevand ikke når ind i jorden, vandet eller kanalisationen. Motorvask og undervognsvask bør derfor kun gennemføres på velegnede steder som har en olieudskiller.

Sikkerhedsanordninger

Sikkerhedsanordningerne tjener brugerens beskyttelse og må ikke sættes ud af drift eller ignoreres i deres funktion.

Overstrømningsventil

Hvis håndsprøjetipstolen er lukket, åbner overstrømningsventilen sig og højtrykspumpen leder vandet tilbage til pumpens sugeside. Derved forhindres at den tilladelige arbejdsdruk overskrides.

Af fabrik er overstrømningsventilen indstillet og plomberet. Indstilling foretages udelukkende fra kundeservice.

Ibrugtagning

⚠ **Risiko**

Fysisk Risiko! Maskinen, tilførselsledninger, højtryksslange og tilslutninger skal være i udmærket tilstand. Hvis maskinen ikke er i en fejlfri tilstand, må den ikke benyttes.

Tilslutte batteriet (kun HD 1050 DE Cage)

Batteriet leveres i opladet tilstand.

Kontroller oliens påfyldningsstand på højtrykspumpens

HD 801 B Cage

- Kontroller oliestanden i oliebeholderen. Tag maskinen ikke i brug hvis påfyldningsstanden er under „MIN“.
- Ved behov skal olie påfyldes (se tekniske data).

HD 1050 B Cage, HD 1050 DE Cage

- Kontroller olien påfyldningsstand på olieglasmontren. Tag maskinen ikke i brug hvis påfyldningsstanden er under „MIN“.
- Ved behov skal olie påfyldes (se tekniske data).

Motor

Hold øje med afsnit "Sikkerhedshenvisninger"!

- Før ibrugtagningen skal motorproducentens betjeningsvejledning læses og der skal især holdes øje med sikkerhedshenvisningerne.
 - Fyld brændstoftanken med det foreskrevne brændstof (se tekniske data). Brug ingen 2-takt blanding.
 - Kontroller motorens oliestand.
- Tag maskinen ikke i brug hvis påfyldningsstanden er under „MIN“.
- Fyld forsigtigt olie på, såfremt det er nødvendigt.

Monter håndsprøjtepistolen

- Forbind højtryksslangen og strålerøret med håndsprøjtepistolen.
- Monter mundstykket sådan på strålerøret, at markeringskærven er oppe.
- Træk omløbermøtrik godt fast.
- Monter højtryksslangen på maskinens højtrykstilslutning.

Vandtilslutning

- Tilslutningsværdier, se venligst tekniske data.
- Læg mærke til vandforsyningsselskabets regler. Efter den tyske DIN-norm 1988 må maskinen ikke direkte tilsluttes til drikkevandsforsyningen. En kortvarende tilslutning over en rørafbryder (bestillingsnr. 6.412-578) er tilladt. Højtrykreneren afbrydes fra drikkevandsforsyningen efter arbejdet er afsluttet.
- Tilslut tilløbsslangen (min. længde 7,5 m, min. diameter 3/4 ") på maskinens vandtilslutning og på vandtilløbet (f.eks. vandhanen).
- Åbn for vandtilløbet.

OBS

Tilførselsslangen leveres ikke med.

Indsug vand fra beholderen

⚠ Risiko

Du må aldrig indsuge vand fra en drikkevandsbeholder. Du må aldrig indsuge væsker der indeholder løsningsmidler som lakfortynder, benzin, olie eller vand der ikke er filtreret. Maskinens tætninger er ikke løsningsmiddelbestandig. Sprøjetågen er yderst brandfarlig, eksplosiv og giftig.

- Tilslut sugeslangen (mindst 3/4" diameter) med filter (tilbehør) til vandtilslutningen.
- Sæt tryk- og mængdereguleringen på „MAX“ (ikke ved HD 801 B Cage).
- SM-doseringsventilen stilles til "0".
- Afluft højtrykreneren inden brug.

Maskinen skal afluftes

- Åbn for vandtilløbet.
- Start motoren svarende til motorproducentens betjeningsvejledning.
- Skru dysen fra maskinen til afluftning og lad maskinen køre så længe indtil vandet kommer ud uden blærer.
- Sluk for maskinen og skru dysen på igen.

Betjening

⚠ Risiko

- *Stil maskinen på en fast bund.*
- *Højtrykreneren må ikke anvendes af børn. (fare for ulykkestilfælde igennem uhensigtsmæssig brug).*
- *Højtryksstrålen producerer ved brug af maskinen et højt støjniveau. Fare for høreskader. Ved arbejdet med maskinen skal der bruges en velegnet høreværn.*
- *Vandstrålen, som kommer ud af højtryksdysen, forårsager en tilbageslud på pistolen. Et afvinklet strålerør kan yderligere forårsage et omdrejningsmoment. Hold derfor godt fast i strålerøret og pistolen.*

- Ret vandstrålen aldrig imod personer, dyr, maskinen selv eller el-komponenter.
- Bildæk/bildækventiler må kun renses med en mindste sprøjteafstand på 30 cm. Ellers kan bildækket eller ventilen beskadiges igennem højtryksstrålen. Det første tegn på en skade er hvis dækket skifter farve. Bildæk med skader er en farekilde.
- Asbestholdige og andre materialer, som indeholder stoffer der er farlige for helbredet, må ikke sprøjtes.
- Til beskyttelse af operatøren skal der bruges velegnede beskyttelsesdragter.
- Hold altid øje med at forskruingerne på tilslutningsslangerne er stramt.
- Håndsprøjetepistolens arm må ikke komme i klemme under driften.
- Brændbare væsker må ikke sprøjtes.

Tænd for maskinen

- ➔ Åbn for vandtilløbet.
- ➔ Start motoren svarende til motorproducentens betjeningsvejledning.
- ➔ Brug Håndsprøjetepistolens arm.

Trefolddyse

HD 801 B Cage

Vælg rund- og fladstråle ved at dreje huset:

- ➔ Luk håndsprøjetepistol.
- ➔ Drej huset for at indstille den ønskede strålemåde.

	Højtryks-rundstråle (0°) til særlig hårdnakkede tilsmudsninger
	Lavtryk-fladstråle (CHEM) til drift med rensmiddel eller rensning med lav tryk
	Højtryks-fladstråle (25°) til store tilsmudsede arealer

HD 1050 B Cage, HD 1050 DE Cage

- ➔ Luk håndsprøjetepistol.
- ➔ Drej dysens hus indtil det ønskede symbol stemmer overens med markeringen:
- ➔ Vælg rund- og fladstråle igennem bevægelsesfri omstilling:
Strålerøret, som er orienteret ca. 45° nedad, drejes til højre eller venstre.

	Højtryks-fladstråle (25°) til store tilsmudsede arealer
	Højtryks-rundstråle (0°) til særlig hårdnakkede tilsmudsninger
	Lavtryk-fladstråle (CHEM) til drift med rensmiddel eller rensning med lav tryk

OBS

For at forhindre skader på grund af en for høj tryk, bør højtryksstrålen altid først rettes imod genstanden fra en langt afstand.

Arbejdstryk og kapacitet stilles ind

HD 801 B Cage

Vandtryk og -mængde er fast indstillet på denne maskine og kan ikke ændres.

HD 1050 B Cage, HD 1050 DE Cage

Denne maskine er udstyret med en servopress-anordning. Arbejdstryk og transportmængde indstilles trinløst på håndsprøjetepistolens reguleringshjul.

Drift med rengøringsmiddel

⚠ Advarsel

Uegnet rensmiddel kan føre til skader på maskinen og på objektet som skal renses. Der må kun bruges rensmidler som er godkendt af Kärcher. Følg doseringsanvisninger og henvisninger, der er vedlagt rengøringsmidlerne. For at beskytte miljøet bør du være sparsommeligt med rensmidlet. Tag højde for sikkerhedsanvisningerne på rengøringsmiddel.

- Der må kun bruges rensmidler som er godkendt af maskinens producent.
- Kärcher-rensemidler garanterer for et uforstyrret arbejde. Søg venligst om råd og bestil vores katalog eller informationsblade til rensmidler.
- ➔ Før RM-sugeslangen ned i en beholder med rensmiddel.
- ➔ Stil dysen på "CHEM".
- ➔ RM-doseringsventilen stilles til den ønskede koncentration.

Anbefalet rensemetode

- Løsnings smuds:
Rensmiddel sprøjtes sparsommeligt på og indvirker 1...5 minutter, men må ikke tørre.
- Fjern snavs:
Vask det løsnede snavs af med højtryksstrålen.

Efter brug med rensmiddel

- ➔ SM-doseringsventilen stilles til "0".
- ➔ Spol maskinen med åbnet håndsprøjtepistol for mindst et minut.

Afbrydelse af driften

HD 801 B Cage

- ➔ Slip pistolgrebets håndtag.

OBS

Hvis man giver slip for håndsprøjtepistolens arm, kører motoren videre med drifts-omdrejningstal. Derved cirkulerer vandet inden i pumpen og opvarmes. Hvis cylinderhovedet på pumpen har opnået den maksimale tilladte temperatur (80 °C), afbryder sikkerhedstermostaten på cylinderhovedet motoren. Efter nedkølingen under 50 °C kan maskinen igen tages i drift.

Ved drift med trykvand ud af vandledningsnettet kan nedkølingen fremskyndes.

- ➔ Træk håndsprøjtepistolens arm for ca. 2 - 3 minutter så at gennemstrømmende vand kan nedkøle cylinderhovedet.
- ➔ Start motoren igen.

HD 1050 B Cage, HD 1050 DE Cage

- ➔ Slip pistolgrebets håndtag.

OBS

Hvis der gives slip for håndsprøjtepistolens arm, reduceres motorens omdrejningstal og støj.

Sluk for maskinen

Efter drift med saltholdigt vand (havvand) skal maskinen spoles med ferskvand i mindst 2-3 minutter med åbnet håndsprøjtepistol.

HD 801 B Cage, HD 1050 B Cage

- ➔ Stil maskinens afbryder ved motoren til „OFF" og sluk for benzinhanen.
- ➔ Luk vandtilførslen.
- ➔ Betjen sprøjtepistolens indtil maskinen er fri for tryk.
- ➔ Håndsprøjtepistolens skal sikres med sikringskærven imod tilfældig åbning.
- ➔ Skru vantilløbsslangen fra maskinen.

HD 1050 DE Cage

- ➔ Træk håndtaget for motorstop indtil motoren standser.
- ➔ Luk vandtilførslen.
- ➔ Betjen sprøjtepistolens indtil maskinen er fri for tryk.
- ➔ Håndsprøjtepistolens skal sikres med sikringskærven imod tilfældig åbning.
- ➔ Skru vantilløbsslangen fra maskinen.

Transport

Forsigtig

Fare for person- og materialeskader! Hold øje med maskinens vægt ved transporten.

- ➔ Træk maskinen i håndtaget, når den skal transporteres over længere strækninger.
- ➔ Ved transport i biler skal renseren fastspændes i.h.t. gældende love.

Opbevaring

Forsigtig

Fare for person- og materialeskader! Hold øje med maskinens vægt ved opbevaring. Denne maskine må kun opbevares indendørs.

Pleje og vedligeholdelse

De kan aftale en regelmæssig sikkerhedsinspektion med deres forhandler eller aftale en vedligeholdelseskontrakt. Søg rådgivning.

⚠ **Risiko**

Fare for personskader på grund af en utilsigtet start af maskinen. Før arbejder på maskinen skal tændrørstikket fjernes. Forbrændingsfare! Rør ikke ved varme støddæmper, cylinder eller køleribben.

Højtrykspumpe

En gang om ugen

→ Kontroller oliestanden.

Kontakt kundeservice omgående ved mælkeagtig olie (vand i olien).

En gang om måneden

→ Rens vandtilslutningens filter.

→ Rens filteret på rensmiddelsugeslangen.

Efter en driftstid på 500 timer, mindst en gang om året

Udskift olien.

→ En opsamlingsbeholder til ca. 1 liter olie skal stå til disposition.

→ Skru oliefortledningsskruen ud.

→ Tøm olien i opsamlingsbeholderen.

Olieaffald bør bortskaffes miljørigtigt eller bringes til en modtagelsesfacilitet.

→ Skru oliefortledningsskruen fast.

→ HD 801 B:

Påfyld nyt olie langsomt op til markeringen MAX på oliebeholderen.

→ HD 1050 B, HD 1050 DE:

Påfyld nyt olie langsomt op til midten af oliestandsindikatoren.

OBS

Luftblærer skal være i stand til at undslippe.

Olietype påfyldningsmængde se tekniske data.

Motor

Service på motoren skal gennemføres ifølge vejledningen i producentens betjeningsvejledning.

Højtryksslange

⚠ **Risiko**

Fysisk Risiko!

→ Højtryksslangen skal kontrolleres med hensyn til skader (bristefare).

Udskift beskadigede højtryksslanger med det samme.

Frostbeskyttelse

⚠ **Advarsel**

Risiko for beskadigelse. Froset vand i maskinen kan ødelægge maskinens parter.

Renseren skal opbevares i et frostfrit rum om vinteren. Ved længere driftspauser anbefales det at pumpe frostbeskyttelsesmiddel igennem maskinen.

Vand afledes.

→ Vandtilførselsslangen og højtryksslangen skrues fra.

→ Maskinen skal køre max. 1 minut indtil pumpen og ledningerne er tom.

Maskinen skyldes grundigt med frostvæske

OBS

Tag hensyn til frostvæskefabrikantens instruktioner.

→ Pump almindeligt frostbeskyttelsesmiddel igennem maskinen.

Herved opnår man også en vis beskyttelse imod rust.

Fejl

⚠ **Risiko**

Fare for personskader på grund af en utilsigtet start af maskinen. Før arbejder på maskinen skal tændrørstikket fjernes.

Forbrændingsfare! Rør ikke ved varme støddæmper, cylinder eller køleribben.

Maskinen kører ikke

Hold øje med motorproducentens betjeningsvejledning!

Kun ved HD 801 Cage:

- Sikkerhedstermostaten på højtrykspumpen har afbrudt maskinen efter længere kredsløbdrift.
- ➔ Maskinen skal køles ned, tænd maskinen så igen. Se hertil også afsnit "Afbryde driften".

Maskinen opbygger ingen tryk

- Motorens omdrejningstal for lavt.
- ➔ Kontroller motorens omdrejningstal (se tekniske data).
- Dysen er indstillet til "CHEM".
- ➔ Stil dysen til "Højtryk".
- Dysen tilstoppet/udvasket
- ➔ Rens/udskift dysen.
- Filteret i vandtilslutningen er tilsmudset
- ➔ Rens filteret.
- Luft i systemet
- ➔ Renseren skal afluftes.
- Tilførselsmængden af vand er for lav.
- ➔ Kontroller tilførselsmængden (se tekniske data).
- Tilførselsledninger til pumpen utæt eller tilstoppet.
- ➔ Kontroller alle tilførselsledninger til pumpen.

Maskinen lækker, vand drypper ud af bunden

- Pumpen utæt

OBS

Tilladeligt er 3 drypper/minut.

- ➔ Ved stærkere lækage skal maskinen kontrolleres af kunde-service.

Pumpen banker

- Pumpens tilførselsledning er utæt
- ➔ Kontroller alle tilførselsledninger til pumpen.
- Luft i systemet
- ➔ Renseren skal afluftes.

Rensemiddel bliver ikke indsuget

- Dysen er indstillet til "Højtryk".
- ➔ Stil dysen på "CHEM".
- RM-sugeslangen med filter utæt eller tilstoppet.
- ➔ Kontroller/rens RM-sugeslange med filter
- Kontraventilen i RM-sugeslangens tilslutning klæbet sammen.
- ➔ Rens/udskift kontraventilen i RM-sugeslangens tilslutning klæbet sammen.

Kun HD 1050 B, HD 1050 DE:

- RM-doseringsventilen er lukket eller utæt/tilstoppet.
- ➔ Åbn eller kontroller/rens RM-doseringsventilen.

Hvis fejlen ikke kan fjernes skal maskinen kontrolleres fra kundeservice.

Reserve dele

- Der må kun anvendes tilbehør og reservedele, der er godkendt af producenten. Originaltilbehør og -reservedele er en garanti for, at maskinen kan fungere sikkert og uden fejl.
- Et udvalg over de reservedele som bruges meget ofte finder De i slutningen af betjeningsvejledningen
- Yderligere informationen om reservedele finder De under www.kaercher.com i afsni "Service".

Garanti

I de enkelte lande gælder de af vore forhandlere fastlagte garantibetingelser. Eventuelle fejl på apparatet afhjælpes gratis inden for garantien, såfremt fejlen kan tilskrives en materiale- eller produktionsfejl. Hvis De ønsker at gøre garantien gældende, bedes De henvende Dem til Deres forhandler eller nærmeste kundeservice medbringende kvittering for købet.

EU-overensstemmelseserklæring

Hermed erklærer vi, at den nedenfor nævnte maskine i design og konstruktion og i den af os i handlen bragte udgave overholder de gældende grundlæggende sikkerheds- og sundhedskrav i EF-direktiverne. Ved ændringer af maskinen, der foretages uden forudgående aftale med os, mister denne erklæring sin gyldighed.

Produkt: Højtryksrenser

Type: 1.187-xxx

Type: 1.810-xxx

Gældende EF-direktiver

2006/42/EF (+2009/127/EF)

2004/108/EF

2000/14/EF

Anvendte harmoniserede standarder

EN 60335-1

EN 60335-2-79

EN 61000-6-2: 2007

Anvendte tyske standarder

CISPR 12

Anvendte overensstemmelsesvurderingsprocedurer

2000/14/EF: Bilag V

Lydeffektniveau dB(A)

HD 801 B

Målt: 108

Garanteret: 109

HD 1050 B

Målt: 106

Garanteret: 108

HD 1050 DE

Målt: 109

Garanteret: 110

Undertegnede agerer på vegne af og med fuldmagt fra ledelsen.

H. Jenner
CEO

S. Reiser
Head of Approbation

Dokumentationsbefuldmægtiget:

S. Reiser

Alfred Kärcher GmbH & Co. KG
Alfred-Kärcher-Str. 28 - 40
71364 Winnenden (Germany)
Tlf.: +49 7195 14-0
Fax: +49 7195 14-2212

Winnenden, 2013/03/01

Tekniske data

Type	HD 801 B Cage	HD 1050 B Cage	HD 1050 DE Cage	
Motor				
		Honda		Yanmar
		GX 160, 1 cylinder, 4- takt	GX 390, 1 cylinder, 4-takt	L 90 eller L 100 AE-DE 1 cylinder, 4-takt
Nominel ydelse ved 3600 1/min	kW/PS	4/5,5	9,5/13	6,6/9, 7,35/ 10
Drifts-omdrejningstal	1/min	3300	3300±100	
Benzintank	l	3,6	6,5	5,5
Benzin		Benzin, blyfri *		Diesel
* Maskinen er egnet for brændstof E10				
Kapslingsklasse		IPX5		
Vandtilslutning				
Forsyningstemperatur, maks.	°C	60		
Forsyningmængde, min.	l/h (l/min)	750 (12,5)	1000 (16,7)	
Tilførselstryk, maks.	MPa (bar)	1 (10)		
Sugehøjde ud fra åbn beholder (20 °C)	m	1		
Pumpe				
Arbejdstryk	MPa (bar)	14 (140)	4...23 (40...230)	
Kapacitet	l/h (l/min)	600 (10)	400...900 (6,7...15)	
Mundstykkestrørelse		038	047	
Max. driftsovertryk	MPa (bar)	16 (160)	25 (250)	
Oliemængde - pumpe	l	0,3	0,35	
Oliesort - pumpe	Motorolie 15W40	Bestillingsnr. 6.288-050.0		
Indsugning rensmiddel	l/h (l/min)	0...45 (0...0,75)	0-50 (0-0,8)	
Sprøjtpestolens tilbagestødkraft max.	N	28	51	
Mål og vægt				
Længde x bredde x højde	mm	660 x 680 x 745	975 x 790 x 870	
Vægt	kg	42,2	91	119
Oplyste værdier ifølge EN 60355-2-79				
Hånd-arm vibrationsværdi				
Håndsprøjtpestol	m/s ²	<2,5		
Strålerør	m/s ²	<2,5		
Usikkerhed K	m/s ²	0,3		
Lydtrykniveau L _{pA}	dB(A)	93,5	91	94
Usikkerhed K _{pA}	dB(A)	2		
Lydeffektniveau L _{WA} + usikkerhed K _{WA}	dB(A)	109	108	110



Før første gangs bruk av apparatet, les denne originale bruksanvisningen, følg den og oppbevar den for senere bruk eller for overlevering til neste eier.

Informert straks forhandleren ved transport-skader.

Innholdsfortegnelse

Betjenings-elementer	NO . . . 1
For sikkerhetens skyld	NO . . . 2
Miljøvern	NO . . . 3
Forskriftsmessig bruk	NO . . . 3
Sikkerhetsinnretninger	NO . . . 3
Igangsetting	NO . . . 3
Betjening	NO . . . 4
Transport	NO . . . 6
Lagring	NO . . . 6
Pleie og vedlikehold	NO . . . 7
Funksjonsfeil	NO . . . 7
Reservedeler	NO . . . 8
Garanti	NO . . . 8
EU-samsvarserklæring	NO . . . 9
Tekniske data	NO . . . 10

Betjenings-elementer

HD 801 B Cage

- 1 Høytrykkslange
- 2 Høytrykkspistol
- 3 Strålerør
- 4 Oljebeholder
- 5 Drivstofftank
- 6 Dyse
- 7 Innretning for manuell start
- 8 Sugelangse for rengjøringsmiddel, med filter og doseringsventil
- 9 Vanntilkobling
- 10 Høytrykksforsyning

HD 1050 B Cage

- 1 Høytrykkslange
- 2 Høytrykkspistol
- 3 Strålerør
- 4 Trykk- / mengderegulering
- 5 Dyse
- 6 Drivstofftank
- 7 Innretning for manuell start
- 8 Oljebeholder
- 9 Vanntilkobling med sugeinntak
- 10 Høytrykksforsyning
- 11 Manometer
- 12 Oljepeilepinne (motor)
- 13 Doseringsventil rengjøringsmiddel
- 14 Rengjøringsmiddel-sugelangse med filter
- 15 Motor
- 16 Høytrykkspumpe

HD 1050 DE Cage

- 1 Høytrykkslange
- 2 Høytrykkspistol
- 3 Strålerør
- 4 Trykk- / mengderegulering
- 5 Dyse
- 6 Drivstofftank
- 7 Innretning for manuell start
- 8 Oljepåfyllingsbeholder
- 9 Vanntilkobling med sugeinntak
- 10 Høytrykksforsyning
- 11 Manometer
- 12 Batteri
- 13 Startbryter
- 14 Oljepeilepinne (motor)
- 15 Doseringsventil rengjøringsmiddel
- 16 Rengjøringsmiddel-sugelangse med filter
- 17 Spak for stans av motoren
- 18 Motor
- 19 Høytrykkspumpe

Fargemerking

- Betjenings-elementer for rengjøringsprosessen er gule.
- Betjenings-elementer for vedlikehold og service er lysegråe.

For sikkerhetens skyld

Det er tvingende nødvendig å lese sikkerhetsinstruksene nr. 5.951-949.0 før maskinen settes i drift!

Symboler i bruksanvisningen

Fare

For en umiddelbar truende fare som kan føre til store personskader eller til død.

Advarsel

For en mulig farlig situasjon som kan føre til store personskader eller til død.

Forsiktig!

For en mulig farlig situasjon som kan føre til mindre personskader eller til materielle skader.

Symboler på maskinen



Høytrykkstråler kan være farlige ved feil bruk. Strålen må ikke rettes mot personer, dyr, elektrisk utstyr som er på, eller høytrykksvaskeren selv.



Forgiftningsfare! Ikke pust inn eksosen.



Forbrenningsfare! Advarsel mot varme komponenter.

Advarsel

Følg vannverkets forskrifter.

I henhold til gjeldende forskrifter skal apparatet aldri kobles til drikkevannsnettet uten systemskiller.

Det skal brukes en egnet systemskiller fra KÄRCHER eller alternativt en systemskiller iht. EN 12729 type BA. Vann som har passert gjennom en systemskiller regnes ikke som drikkbart vann.

Forsiktig!

Koble alltid systemskilleren til vannforsyningen, aldri direkte til apparatet!



Sikkerhetsanvisninger

Fare

- Høytrykksvaskeren må ikke settes i gang der det er sølt drivstoff. Flytt apparatet til et annet sted og unngå gnistdannelse.
- Drivstoff må ikke oppbevares, søles eller brukes i nærheten av åpen ild eller ovner, varmekjeler, varmtvannsvarmere etc., som har åpen flamme eller som kan danne gnister.
- Keine ungeeigneten Brennstoffe verwenden, da sie gefährlich sein können.
- Lettantennelige gjenstander og materialer må holdes på god avstand fra maskinens eksosanlegg (minst 2 m).
- Motoren må ikke brukes uten eksosanlegg, og dette må regelmessig kontrolleres, rengjøres og ved behov skiftes.
- Motoren må ikke tas i bruk i skog, buskas eller gressbevokste områder, uten at eksosanlegget er utstyrt med gnistfanger.
- Unntatt ved justeringsarbeider, må motoren ikke startes med demontert luftfilter eller uten deksel over innsugingsstussen.
- Det må ikke foretas justeringer på reguleringsfjærer, reguleringsstag eller andre komponenter, som kan bevirke et høyere motorturtall.
- Fare for brannskader! Kom aldri i berøring med eksosanlegg, sylinder eller kjøleribber.
- Stikk aldri hender og føtter inn mellom bevegelige deler.
- Forgiftningsfare! Må aldri brukes i lukkede rom.

Generelt

- Følg gjeldende lovpålagte nasjonale forskrifter for væskestrålemaskiner.
- Følg gjeldende lovpålagte nasjonale forskrifter om ulykkesforhindring. Væskestrålemaskinen må kontrolleres regelmessig og resultatene av kontrollen skal protokollføres.

Miljøvern



Materialet i emballasjen kan resirkuleres. Ikke kast emballasjen i husholdningsavfallet, men lever den inn til resirkulering.



Gamle apparater inneholder verdifulle materialer som kan resirkuleres. Disse bør leveres inn til gjenvinning. Akkumulatorene inneholder stoffer som ikke må komme ut i miljøet. Gamle apparater, batterier og akkumulatører skal derfor avhendes i egnede innsamlingssystemer.

Vennligst ikke slipp ut motorolje, fyringsolje, diesel eller bensin i naturen. Jordsmonnet må vernes og spillolje må avhendes på miljøvennlig måte.

Anvisninger om innhold (REACH)

Aktuell informasjon om stoffene i innholdet finner du under:

www.kaercher.com/REACH

Forskriftsmessig bruk

Denne høytrykksvaskeren skal utelukkende anvendes

- til rengjøring med lavtrykkstråle og rengjøringsmiddel (f. eks. rengjøring av maskiner, kjøretøyer, bygninger, verk-tøy)
- til rengjøring med høytrykk uten rengjøringsmiddel (f.eks. rengjøring av fasader, terrasser, hagemaskiner).

For hårdnakkert smuss anbefales Roto-jet-dyse, som er tilleggsutstyr.

⚠ Fare!

Fare for skader! Ved bruk på bensinstasjoner og andre farlige steder skal relevante sikkerhetsforskrifter følges.

Ikke la avløpsvann med oljeinnhold komme ned i jordsmonnet, vann eller avløps-system. Motorvask og understellsvask skal derfor bare utføres på egnede steder med oljeavskiller.

Sikkerhetsinnretninger

Sikkerhetsinnretninger er beregnet for å beskytte brukeren og må ikke settes ut av drift eller omgås.

Overstrømsventil

Når høytrykkspistolen stenges, åpner overstrømsventilen og høytrykkspumpen leder vannet tilbake til pumpens sugeside. Dermed forhindres at maskinens tillatte arbeidstrykk overskrides.

Overstrømsventilen er innstilt og plombert fra fabrikken. Justering må kun foretas av kundeservice.

Igangsetting

⚠ Fare!

Fare for skader! Apparat, tilførselsledninger, høytrykksledning og tilkoblinger må være i feilfri tilstand. Apparat og tilbehør må ikke brukes dersom det ikke er i feilfri stand.

Koble til batteri (kun HD 1050 DE Cage)

Batteriet leveres i ladet tilstand.

Kontroll av oljenivå på høytrykkspumpe

HD 801 B Cage

- Kontroller oljenivået i beholderen. Maskinen må ikke tas i bruk dersom oljenivået er under "MIN"-merket.
- Etterfyll olje ved behov (se Tekniske data).

HD 1050 B Cage, HD 1050 DE Cage

- Kontroller oljenivået i høytrykkspumpen i se-glasset. Maskinen må ikke tas i bruk dersom oljenivået er under "MIN"-merket.
- Etterfyll olje ved behov (se Tekniske data).

Motor

Følg avsnittet "Sikkerhetsanvisninger"!

- Les motorprodusentens bruksanvisning før igangsetting, ta spesielt hensyn til sikkerhetsanvisningene.
- Fyll drivstofftanken med foreskrevet drivstoff (se tekniske data).
Det må ikke brukes 2-taksbensin.
- Kontroller motorens oljenivå.
Maskinen må ikke tas i bruk dersom oljenivået er under "MIN"-merket.
- Etterfyll olje ved behov.

Monter høytrykkspistol

- Koble høytrykkslagen og strålerøret til høytrykkspistolen.
- Monter dysen på strålerøret slik at markeringen peker opp.
- Trekk til mutteren for hånd.
- Montere høytrykkslange på apparatets høytrykkstilkobling.

Vanntilkobling

- For tilkoblingsverdier, se Tekniske data.
- Følg vannverkets forskrifter. Ta hensyn til vannleverandørens forskrifter; i h.t. DIN 1988 må maskinen ikke kobles direkte til offentlig drikkevannskilde. Kort tilkobling via tilbakeslagsventil (best.nr. 6.412-578) er imidlertid tillatt. Vanntilførselen må kobles fra høytrykksspyle- ren når arbeidet er avsluttet.
- Koble tilløpslangen (minimum lengde 7,5 meter, minimum diameter 3/4") til vanntilkoblingen på apparatet og til vanntilførselen (f.eks. vannkran).
- Åpne vannkranen.

Bemerk

Tilførselsslange er ikke del av leveringsomfang.

Suge ut vann fra beholderen

⚠ Fare

- Sug aldri vann fra en drikkevannsbeholder. Sug aldri løsemiddelholdige væsker så som lakkfortynner, bensin, olje eller ufiltrert vann. Pakingene i apparatet tåler ikke løsemidler. Sprøytetåken av løsemidler er meget lettantennelige, eksplosiv og giftig!*
- Monter sugeslange (diameter minst 3/4") med filter (tilleggsutstyr) på vanntilkoblingen.
 - Still trykk- og mengderegulering på "MAKS" (ikke ved HD 801 B Cage).
 - Innstill rengjøringsmiddeldoseringsventilen på "0".
 - Luft maskinen før det tas i bruk.

Luft maskinen

- Åpne vannkranen.
- Start motoren iht. bruksanvisningen fra motorprodusenten.
- For lufting av maskinen; skru av dysen og la maskinen gå til vannet kommer fritt for bobler.
- Slå av maskinen og skru på dysen igjen.

Betjening

⚠ Fare

- Plasser maskinen på et fast jevnt underlag.
- Høytrykksvaskeren må ikke brukes av barn. (Fare for skade ved feil bruk av maskinen.)
- Høytrykksstrålen ved bruk av maskinen medfører et høyt støynivå. Fare for hørselsskader. Ved arbeid med maskinen må det absolutt brukes egnet hørselsvern.
- Vannstrålen som kommer gjennom høytrykksdysen forårsaker et tilbakeslag i høytrykkspistolen. Et vinkelformet strålerør øker dreiemomentet. Hold derfor godt fast i høytrykkspistolen og strålerøret.

- Rett aldri høytrykksstrålen mot personer, dyr, selve maskinen eller elektriske komponenter.
- Bildekk/ventiler må kun rengjøres med en minsteavstand på 30cm. Hvis ikke kan dekk/ventiler skades av høytrykksstrålen. Første tegn på skade, er misfarging av dekk. Skadede dekk kan forårsake ulykker.
- Høytrykksvaskeren må ikke brukes på asbestholdige materialer og andre materialer som inneholder helsefarlige stoffer.
- Bruk egnede beskyttelsesklær som beskyttelse mot vannsprut.
- Pass alltid på at alle slangetilkoblinger er godt tilskrudd.
- Hendelen på håndsprøytepipstolen må ikke klemmes fast under bruk.
- Ikke sprut ut brennbare væsker.

Slå apparatet på



- ➔ Åpne vannkranen.
- ➔ Start motoren iht. bruksanvisningen fra motorprodusenten.
- ➔ Trykk inn spaken på håndsprøytepipstolen.

3-trinnsdyse

HD 801 B Cage

Valg av punkt- eller flatstråle ved å dreie på huset:

- ➔ Lukk høytrykkspipstolen.
- ➔ Drei på huset for å velge ønsket stråle-type.

	Høytrykk punktstråle (0°) for spesielt hardtsittende skitt
	Lavtrykk flatstråle (CHEM) for bruk av rengjøringsmiddel eller rengjøring med lavt trykk
	Høytrykk flatstråle (25°) for rengjøring av store flater

HD 1050 B Cage, HD 1050 DE Cage

- ➔ Lukk høytrykkspipstolen.
- ➔ Vri på dysehuset til ønsket symbol står overens med markeringen.
- ➔ Valg av punkt- eller flatstråle ved berøringsløs omsjaltning: Strålerøret rettet 45° nedover dreies til venstre eller høyre.

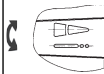
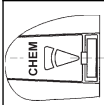
	Høytrykk flatstråle (25°) for rengjøring av store flater
	Høytrykk punktstråle (0°) for spesielt hardtsittende skitt
	Lavtrykk flatstråle (CHEM) for bruk av rengjøringsmiddel eller rengjøring med lavt trykk

Bemerk

Til å begynne med må høytrykksstrålen rettes mot rengjøringsobjektet fra lengere avstand, for å unngå skader pga. for høyt trykk.

Innstilling av arbeidstrykk og vannmengde

HD 801 B Cage

På denne maskinen er vanntrykk og -mengde fast innstilt og kan ikke endres.

HD 1050 B Cage, HD 1050 DE Cage

Denne maskinen er utstyrt med en servo-press-innretning. Driftstrykk og transportvolum innstilles trinnløst med reguleringshjulet på håndsprøyten.

Bruk av rengjøringsmiddel

⚠ Advarsel

Uegnede rengjøringsmidler kan føre til skade på maskin og rengjøringsobjekt. Det må brukes rengjøringsmidler som er godkjent av Kärcher. Ta hensyn til doseringsanbefaling og anvisninger som følger rengjøringsmidlet. Vær miljøvennlig, vær sparsommelig med rengjøringsmidler. Følg sikkerhetsanvisninger på rengjøringsmiddelet.

- Det må kun brukes rengjøringsmidler som er godkjent av maskinprodusenten.
- Med Kärcher rengjøringsmidler er du garantert feilfritt arbeid. Snakk med din forhandler eller be om vår katalog eller informasjoner vedr. rengjøringsmidler.
- ➔ Heng rengjøringsmiddelsugeslangen ned i en beholder med rengjøringsmiddel.
- ➔ Innstill dysen på "CHEM".
- ➔ Innstill rengjøringsmiddel-doseringsventilen på ønsket konsentrasjon.

Anbefalt rengjøringsmetode

- Løsne smuss:
Rengjøringsmiddel sprutes sparsomt på og får virke i 1...5 minutter, men skal ikke tørke inn.
- Fjerne smuss:
Spyl det oppløste smusset vekk med høytrykksstrålen.

Etter bruk av rengjøringsmiddel

- ➔ Innstill rengjøringsmiddeldoseringsventilen på "0".
- ➔ Spyl rent apparatet med åpent håndsprøytepistol i minst 1 minutt.

Opphold i arbeidet

HD 801 B Cage

- ➔ Slipp spaken på håndsprøytepistolen.

Bemerk

Når spaken på håndsprøyten slippes, fortsetter motoren å gå med driftsturtall. Dermed sirkulerer vannet i pumpen og varmes opp. Sikkerhetstermostaten på sylinderhodet sørger for at motoren blir slått av når sylinderhodet har nådd den maksimalt tillatte temperaturen (80 °C). Etter nedkjøling til under 50 °C kan maskinen settes i drift igjen.

Ved bruk av trykkvann fra vannledningsnettet økes kjølingen:

- ➔ Betjen høytrykkspistolens avtrekker i ca. 2-3 minutter, slik at vanngjennomstrømningen avkjøler topplokket.
- ➔ Start motoren igjen.

HD 1050 B Cage, HD 1050 DE Cage

- ➔ Slipp spaken på håndsprøytepistolen.

Bemerk

Når spaken på håndsprøyten blir sluppet, senkes motorturtallet og støynivået.

Slå maskinen av

Etter bruk av saltholdig vann (sjøvann), må maskinen skylles med åpen høytrykkspistol i minst 2–3 minutter, med ledningsvann.

HD 801 B Cage, HD 1050 B Cage

- ➔ Sett motorbryteren på "OFF" og steng drivstoffkranen.
- ➔ Steng vanntilførselen.
- ➔ Trykk på sprøytepistolen til apparatet er trykkløst.
- ➔ Sikre håndsprøytepistolen med sikringstasten mot utilsiktet innkobling.
- ➔ Skru vanntilførselslangen av apparatet.

HD 1050 DE Cage

- ➔ Trekk i spaken for stans av motoren frem til motoren stanser.
- ➔ Steng vanntilførselen.
- ➔ Trykk på sprøytepistolen til apparatet er trykkløst.
- ➔ Sikre håndsprøytepistolen med sikringstasten mot utilsiktet innkobling.
- ➔ Skru vanntilførselslangen av apparatet.

Transport

Forsiktig!

Fare for personskader og materielle skader! Pass på vekten av apparatet ved transport.

- ➔ For transport over lengere strekninger; ta maskinen i håndtaket og skyv den.
- ➔ Ved transport i kjøretøyer skal apparatet sikres mot å skli eller velte etter de til enhver tid gjeldende regler.

Lagring

Forsiktig!

Fare for personskader og materielle skader! Pass på vekten av apparatet ved lagring.

Dette apparatet skal kun lagres innendørs.

Pleie og vedlikehold

Du kan avtale regelmessig sikkerhetsinspeksjon eller inngå en servicekontrakt med din forhandler. Spør din forhandler om råd og veiledning.

⚠ Fare

Fare for skader dersom apparatet startes utilsiktet. Ta tennpluggkontakten av apparatet før du utfører arbeid på det.

Fare for brannskader! Kom aldri i berøring med eksosanlegg, sylindere eller kjøleribber.

Høytrykkspumpe

Ukentlig

→ Kontroll av oljenivå

Er oljen melkehvit (vann i oljen), ta umiddelbart kontakt med en servicemontør.

Månedlig

→ Rengjør sil i vanntilkobling.

→ Rengjør filter på rengjøringsmiddelsugeslange.

Etter 500 driftstimer, minimum årlig.

Skift olje

→ Ha klar oppsamlingsbeholder for ca. 1 liter olje.

→ Skru ut oljeavtappingsskrue.

→ La oljen renne ut i oppsamlingsbeholder.

Brukt olje skal deponeres miljøriktig eller leveres på et godkjent oppsamlingssted.

→ Skru inn oljeavtappingsskrue.

→ HD 801 B:

Fyll på ny olje lagsomt opp til merket MAX i oljeholderen.

→ HD 1050 B, HD 1050 DE:

Fyll langsomt på ny olje til det står midt på oljenivåindikatoren.

Bemerk

Unngå om mulig luftbobler.

For oljetyper og fyllingsmengde, se Tekniske data.

Motor

Vedlikeholdsarbeid på motoren skal utføres etter anvisningene i bruksanvisningen fra motorprodusenten.

Høytrykkslange

⚠ Fare!

Fare for skade!

→ Kontroller høytrykkslange for skader (fare for sprekk).

Høytrykkslanger med skader må skiftes ut umiddelbart.

Frostbeskyttelse

⚠ Advarsel

Fare for skade! Dersom vann fryser i maskinen, kan dette føre til at deler i maskinen skades.

Om vinteren må maskinen oppbevares frostfritt, ellers må den tømmes fullstendig.

Ved lengere pauser i arbeidet vil vi anbefale at det pumpes et frostbeskyttelsesmiddel gjennom maskinen.

Tapp ut vannet

→ Skru av vanntilførselslange og høytrykkslange.

→ La apparatet gå i maks. 1 minutt til pumpe og slanger er tomme.

Spyl frostvæske gjennom apparatet.

Bemerk

Følg bruksanvisning for frostvæsken.

→ Pump vanlig frostvæske gjennom apparatet.

Dermed oppnås en viss korrosjonsbeskyttelse.

Funksjonsfeil

⚠ Fare

Fare for skader dersom apparatet startes utilsiktet. Ta tennpluggkontakten av apparatet før du utfører arbeid på det.

Fare for brannskader! Kom aldri i berøring med eksosanlegg, sylindere eller kjøleribber.

Apparatet går ikke

Ta hensyn til anvisningene i motorproducentens bruksanvisning!

Kun ved HD 801 Cage:

- Høytrykkspumpens sikkerhetstermostat har koblet ut apparatet etter lenge tids kretsløpdrift.
- ➔ La maskinen avkjøles, og start den deretter på nytt. For dette, se avsnitt "Driftsavbrudd".

Apparat bygger ikke opp trykk

- Turtall på motoren er for lavt
- ➔ Kontroller motorens driftsturtall (se Tekniske data).
- Dysen er innstilt på "CHEM".
- ➔ Innstill dysen på "Høytrykk".
- Dyse er tilstoppet/utspylt
- ➔ Rengjør evt. skift dyse.
- Sil i vanntilkobling er tilsmusset
- ➔ Rengjør sil
- Luft i systemet
- ➔ Luft maskinen.
- Vanntilførsel er for liten
- ➔ Kontroller vanntilførselsmengden (se Tekniske data).
- Tilførselledning til pumpen er utett eller tilstoppet.
- ➔ Kontroller samtlige tilførselledninger til pumpen.

Apparatet lekker, det drypper vann under apparatet

- Lekkasje fra pumpe

Bemerk

3 dråper/minutt er tillatt.

- ➔ Ved større utetthet skal apparatet kontrolleres av kundeservice.

Pumpen banker

- Tilførselledninger til pumpen er utett
- ➔ Kontroller samtlige tilførselledninger til pumpen.
- Luft i systemet
- ➔ Luft maskinen.

Maskinen suger ikke rengjøringsmiddel

- Dysen er innstilt på "Høytrykk".
- ➔ Innstill dysen på "CHEM".
- Rengjøringsmiddel-sugeslange med filter er utett eller tilstoppet.
- ➔ Rengjør rengjøringsmiddelsugeslange og filter.
- Tilbakeslagsventilen i rengjøringsmiddel-sugeslangetilkoblingen kleber seg fast.
- ➔ Kontroller evt. rengjør tilbakeslagsventilen i rengjøringsmiddel-sugeslangetilkoblingen.

Kun HD 1050 B, HD 1050 DE:

- Rengjøringsmiddel-doseringsventil er lukket eller utett/tilstoppet
- ➔ Åpne rengjøringsmiddel-doseringsventil, eller kontroller/rengjør den.

Dersom feilen ikke kan rettes opp, må apparatet kontrolleres av kundeservice.

Reservedeler

- Det er kun tillatt å anvende tilbehør og reservedeler som er godkjent av produsenten. Originalt tilbehør og originale reservedeler garanterer for sikker og problemfri drift av apparatet.
- Et utvalg av de vanligste reservedelene finner du bak i denne bruksanvisningen.
- Mer informasjon om reservedeler finner du under www.kaercher.com i området Service.

Garanti

Vår ansvarlige salgsorganisasjon for det enkelte land har utgitt garantibetingelsene som gjelder i det aktuelle landet. Eventuelle feil på maskinen blir reparert gratis i garantitiden dersom disse kan føres tilbake til material- eller produksjonsfeil. Ved behov for garanti-reparasjoner, vennligst henvend deg med kjøpskvitteringen til din forhandler eller nærmeste autoriserte kundeservice.

EU-samsvarserklæring

Vi erklærer hermed at maskinen angitt nedenfor oppfyller de grunnleggende sikkerhets- og helsekravene i de relevante EF-direktivene, med hensyn til både design, konstruksjon og type markedsført av oss. Ved endringer på maskinen som er utført uten vårt samtykke, mister denne erklæringen sin gyldighet.

Produkt: Høytrykksvasker

Type: 1.187-xxx

Type: 1.810-xxx

Relevante EU-direktiver

2006/42/EF (+2009/127/EF)

2004/108/EF

2000/14/EF

Anvendte overensstemmende normer

EN 60335-1

EN 60335-2-79

EN 61000-6-2: 2007

Anvendte nasjonale normer

CISPR 12

Anvendt metode for samsvarsvurdering

2000/14/EF: Vedlegg V

Lydeffektnivå dB(A)

HD 801 B

Målt: 108

Garantert: 109

HD 1050 B

Målt: 106

Garantert: 108

HD 1050 DE

Målt: 109

Garantert: 110

De undertegnede handler på oppdrag fra, og med fullmakt fra selskapsledelsen.



H. Jenner
CEO



S. Reiser
Head of Approbation

Dokumentasjonsansvarlig:

S. Reiser

Alfred Kärcher GmbH & Co. KG

Alfred-Kärcher-Str. 28 - 40

71364 Winnenden (Germany)

Tlf: +49 7195 14-0

Faks: +49 7195 14-2212

Winnenden, 2013/03/01

Tekniske data

Type	HD 801 B Cage	HD 1050 B Cage	HD 1050 DE Cage	
Motor				
		Honda		Yanmar
		GX 160, 1 sylinder, 4- takt	GX 390, 1 sylinder, 4 takt	L 90 eller L 100 AE-DE 1 sylinder, 4 takt
Nominell effekt ved 3600 o/min	kW/PS	4/5,5	9,5/13	6,6/9, 7,35/ 10
Driftsturtall	o/min.	3300	3300±100	
Drivstofftank	l	3,6	6,5	5,5
Drivstoff		Bensin, blyfri *		Diesel
* Maskinen kan bruke drivstoff E10				
Beskyttelsestype		IPX5		
Vanntilkobling				
Vanntilførsels-temperatur (max)	°C	60		
Tilførselsmengde (min)	l/time (l/min)	750 (12,5)	1000 (16,7)	
Tilførselstrykk (max)	MPa (bar)	1 (10)		
Sugehøyde fra åpen beholder 20 °C	m	1		
Pumpe				
Arbeidstrykk	MPa (bar)	14 (140)	4...23 (40...230)	
Transportmengde	l/time (l/min)	600 (10)	400...900 (6,7...15)	
Dysetørrelse		038	047	
Maks. driftsovertrykk	MPa (bar)	16 (160)	25 (250)	
Oljemengde - pumpe	l	0,3	0,35	
Oljetype - pumpe	Motorolje 15W40	Best.nr. 6.288-050.0		
Rengjøringsmiddeloppsug	l/time (l/min)	0...45 (0...0,75)	0-50 (0-0,8)	
Rekylkraft høytrykkspistol (maks.)	N	28	51	
Mål og vekt				
Lengde x bredde x høyde	mm	660 x 680 x 745	975 x 790 x 870	
Vekt	kg	42,2	91	119
Registrerte verdier etter EN 60355-2-79				
Hånd-arm vibrasjonsverdi				
Høytrykkspistol	m/s ²	<2,5		
Strålerør	m/s ²	<2,5		
Usikkerhet K	m/s ²	0,3		
Støytrykksnivå L _{pA}	dB(A)	93,5	91	94
Usikkerhet K _{pA}	dB(A)	2		
Støyeffektnivå L _{WA} + usikkerhet K _{WA}	dB(A)	109	108	110



Läs bruksanvisning i original innan aggregatet används första gången, följ anvisningarna och spara drifts-anvisningen för framtida behov, eller för nästa ägare.

Informera inköpsstället omgående vid transportskador.

Innehållsförteckning

Reglage	SV . . . 1
För din säkerhet	SV . . . 2
Miljöskydd	SV . . . 3
Ändamålsenlig användning	SV . . . 3
Säkerhetsanordningar	SV . . . 3
Idrifttagande	SV . . . 3
Handhavande	SV . . . 4
Transport	SV . . . 6
Förvaring	SV . . . 7
Skötsel och underhåll	SV . . . 7
Störningar	SV . . . 8
Reservdelar	SV . . . 8
Garanti	SV . . . 9
Försäkran om EU-överens- stämmelse	SV . . . 9
Tekniska data	SV . . . 10

Reglage

HD 801 B Cage

- 1 Högtrycksslang
- 2 Handspruta
- 3 Spolrör
- 4 Oljebehållare
- 5 Drivmedeltank
- 6 Munstycke
- 7 Anordning för manuell start
- 8 Sugslang för rengöringsmedel, med filter och doseringsventil
- 9 Vattenanslutning
- 10 Högtrycksanslutning

HD 1050 B Cage

- 1 Högtrycksslang
- 2 Handspruta
- 3 Spolrör
- 4 Tryck-/Mängdreglering
- 5 Munstycke
- 6 Drivmedeltank
- 7 Anordning för manuell start
- 8 Oljebehållare
- 9 Vattenanslutning med sil
- 10 Högtrycksanslutning
- 11 Manometer
- 12 Oljesticka (motor)
- 13 Doseringsventil för rengöringsmedel
- 14 Sugslang med filter, för rengöringsmedel
- 15 Motor
- 16 Högtryckspump

HD 1050 DE Cage

- 1 Högtrycksslang
- 2 Handspruta
- 3 Spolrör
- 4 Tryck-/Mängdreglering
- 5 Munstycke
- 6 Drivmedeltank
- 7 Anordning för manuell start
- 8 Påfyllningsbehållare för olja
- 9 Vattenanslutning med sil
- 10 Högtrycksanslutning
- 11 Manometer
- 12 Batteri
- 13 Startbrytare
- 14 Oljesticka (motor)
- 15 Doseringsventil för rengöringsmedel
- 16 Sugslang med filter, för rengöringsmedel
- 17 Spak för motorstopp
- 18 Motor
- 19 Högtryckspump

Färgmärkning

- Manöverelement för rengöringsprocessen är gula.
- Manöverelement för underhåll och service är ljusgrå.

För din säkerhet

Före första ibruktagning måste Säkerhetsanvisningar nr. 5.951-949.0 läsas!

Symboler i bruksanvisningen

Fara

För en omedelbart överhängande fara som kan leda till svåra skador eller döden.

Varning

För en möjlig farlig situation som kan leda till svåra skador eller döden.

Varning

För en möjlig farlig situation som kan leda till lätta skador eller materiella skador.

Symboler på apparaten



Högtrycksstrålar kan vid felaktig användning vara farliga. Strålen får inte riktas mot människor, djur, aktiv elektrisk utrustning eller mot själva aggregatet.



Risk för förgiftning! Andas inte in avgaser.



Förbränningsrisk! Varning för mycket varma enheter.

Varning

Beakta vattenleverantörens föreskrifter.

Enligt gällande föreskrifter får aggregatet aldrig användas på dricksvattennätet utan backventil.

Passande backventil från KÄR-CHER, eller alternativt annan backventil enligt EN 12729 typ BA, skall användas. Vatten som runnit genom en backventil anses inte vara drickbart.

Varning

Anslut alltid systemavskiljare på vattenförsörjningen, aldrig direkt på apparaten!



Säkerhetsanvisningar

Fara

- Använd inte högtryckstvätten när drivmedel spillts ut utan flytta aggregatet till annan plats och undvik all gnistbildning.
- Förvara, spill eller använd inte drivmedel i närheten av öppen eld eller nära produkter som ugnar, värmepannor, varmvattenberedare o.s.v. vilka har tändlåga, eller kan skapa gnistor
- Använd aldrig olämpligt bränsle eftersom detta kan vara farligt.
- Håll lättantändliga föremål och material borta från ljuddämparen (minst 2 m).
- Låt inte motorn arbeta utan ljuddämpare samt kontrollera och rengör denna regelbundet, byt ut vid behov.
- Låt inte motorn arbeta i områden med skog, buskar eller gräs om inte avgasutsläppet är utrustat med gnistsamlare.
- Motorn får, förutom vid inställningsarbeten, inte arbeta med borttaget luftfilter eller utan skydd över suganslutningen.
- Genomför inga justeringar av styrfjädrar, styrstänger eller andra delar som kan resultera i att motorns varvtal ökar.
- Risk för brännskador! Vidrör inte heta ljuddämpare, cylindrar eller kylelement.
- Placera inte händer och fötter i närheten av flyttade eller roterande delar.
- Risk för förgiftning! Apparaten får inte användas inomhus.

Allmänt

- Beakta lagstadgade, nationella föreskrifter för högtryckstvättar.
- Beakta gällande, nationella regelverk för olycksfallsskydd. Högtryckstvättar måste kontrolleras regelbundet och kontrollresultatet måste noteras skriftligt.

Miljöskydd



Emballagematerialen kan återvinnas. Kasta inte emballaget i hushållssoporna utan för dem till återvinning.



Kasserade apparater innehåller återvinningsbart material som bör gå till återvinning. Batterier, engångs och uppladdningsbara, innehåller ämnen, som inte får komma ut i miljön. Överlämna därför kasserade apparater och batterier till lämpligt återvinningssystem.

Motorolja, värmeolja, diesel och bensen får inte släppas ut i miljön. Skydda marken och avfallshantera förbrukad olja på ett miljövänligt sätt.

Upplysningar om ingredienser (REACH)

Aktuell information om ingredienser finns på:

www.kaercher.com/REACH

Ändamålsenlig användning

Använd endast denna högtryckstvätt

- rengöring med lågtrycksstråle och rengöringsmedel (t.ex. för rengöring av maskiner, fordon, byggnader, verktyg),
- rengöring med lågtrycksstråle utan rengöringsmedel (t.ex. rengöring av fasader, terasser, trädgårdsutrustning).

Vid kraftig nedsmutsning rekommenderar vi rotojet som specialtillbehör.

⚠ Fara

Skaderisk! Vid användning på bensinmackar eller andra riskfyllda områden måste gällande säkerhetsföreskrifter följas.

Avloppsvatten, innehållande mineralolja, får inte komma ut i mark, vattendrag eller kanalisation. Motor- och underredstvätt utförs därför enbart på lämpliga platser, utrustade med oljeavskiljare.

Säkerhetsanordningar

Säkerhetsanordningar är avsedda att skydda användaren och får inte deaktiveras eller kringås i sin funktion.

Överströmningsventil

Är handsprutan stängd öppnas överströmningsventilen och högtryckspumpen leder vattnet tillbaka till sugsidan på pumpen. På detta sätt förhindras överskridning av tillåtet arbetstryck.

Överströmningsventilen har ställts in och plomberats hos tillverkaren. Inställning endast av kundservice.

Idrifttagande

⚠ Fara

Risk för skador! Aggregat, matarledning, högtrycksslang och anslutningar måste vara i ett oklanderligt tillstånd. Är skicket inte oklanderligt får aggregatet inte användas.

Anslut batteri (endast HD 1050 DE Cage)

Batteriet levereras i laddat tillstånd.

Kontrollera högtryckspumpens oljenivå

HD 801 B Cage

- Kontrollera oljenivå i oljebehållaren. Starta inte apparaten om oljenivån har sjunkit under "MIN".
- Fyll på olja om så behövs (se Tekniska Data).

HD 1050 B Cage, HD 1050 DE Cage

- Kontrollera högtryckspumpens oljenivå på oljesynglasat. Starta inte apparaten om oljenivån har sjunkit under "MIN".
- Fyll på olja om så behövs (se Tekniska Data).

Motor

Beakta avsnitt "Säkerhetsanvisningar"!

- Läs motortillverkarens bruksanvisning före ibruktagnig och beakta säkerhetsanvisningarna speciellt.
 - Fyll på bränsletanken med det föreskrivna bränslet (se tekniska data). Använd inte tvåtaktsblandning.
 - Kontrollera motorens oljenivå.
- Starta inte apparaten om oljenivån har sjunkit under "MIN".
- Fyll på olja om så behövs.

Montera handspruta

- Anslut högtrycksslang och spolrör till handsprutan.
- Montera munstycket på spolröret på sådant sätt att markeringen är riktad uppåt.
- Drag fast mantelmutter ordentligt.
- Förbind högtrycksslangen med högtrycksanslutningen på aggregatet.

Vattenanslutning

- Se Tekniska Data för anslutningsvärden.
- Beakta vattenleverantörens anvisningar och föreskrifter. Maskinen får enligt DIN 1988 inte anslutas direkt till allmänna vattenledningsnätet. En kortvarig anslutning med återströmningsstopp är tillåten (beställningsnr. 6.412-578). Efter avslutat arbete ska högtrycksaggregatets anslutning till kranvattenförsörjningen avskiljas.
- Anslut inmatningsslang (minsta längd 7,5 m, minsta diameter 3/4") till aggregatets vattenanslutning samt till vattenflöde (exempelvis en vattenkran).
- Öppna vattenförsörjning.

Observera

Vattenslangen ingår ej i leveransen.

Sug upp vatten från behållare

⚠ Fara

Suga aldrig upp vatten ur en behållare med kranvatten. Suga aldrig upp lösningsmedelshaltiga vätskor såsom lackförtunning, bensin, olja eller ofiltrerat vatten. Tätningar i aggregatet tål inga lösningsmedel. Ånga från lösningsmedel är lättantändlig, explosiv och giftig.

- Anslut sugslang (diameter minst 3/4") med filter (tillbehör) till vattenförsörjningen.
- Ställ tryck- och mängdreglering på "MAX" (ej på HD 801 B Cage).
- Ställ doseringsventilen för rengöringsmedel på "0".
- Lufta aggregatet före användning.

Lufta aggregat

- Öppna vattenförsörjning.
- Starta motorn enligt motortillverkarens bruksanvisning.
- Vid luftning av aggregatet skruvas munstycket av och aggregatet får sedan arbeta tills vattnet är fritt från blåsor när det kommer ut.
- Stäng av aggregatet och skruva på munstycket igen.

Handhavande

⚠ Fara

- Placera aggregatet på fast underlag.
- Högtrycksvätten får inte skötas av barn. (Risk för olyckor på grund av ej ändamålsenlig användning av aggregatet).
- Högtrycksstrålen genererar hög ljudnivå när aggregatet används. Risk för hörselskador. Använd alltid lämpligt hörselskydd vid arbete med aggregatet.
- Vattenstrålen, som kommer ur högtrycksmunstycket, förorsakar rekyl hos sprutan. Ett vinklat spolrör kan dessutom förorsaka rotering. Håll därför fast spolrör och spruta ordentligt.

- Rikta aldrig vattenstrålen mot personer, djur, apparaten själv eller elektriska komponenter.
- Däck på fordon/däckventiler får endast rengöras med ett minsta sprutavstånd på 30 cm. Annars kan däcket/däckventilen skadas av högtrycksstrålen. Första tecknet på skada är missfärgning av däcket. Skadade fordonsdäck är ett riskmoment.
- Asbesthaltiga, och andra, material som innehåller substanser skadliga för hälsan får inte spolav.
- Lämpliga skyddskläder ska bäras för att skydda användaren mot vattenstänk.
- Kontrollera alltid anslutningen av alla slangar så att dessa sitter ordentligt fast.
- Spaken på handsprutan får inte vara spärrad när aggregatet används.
- Inga brännbara vätskor får fördelas med högtryckstvätten.

Koppla till aggregatet



- ➔ Öppna vattenförsörjning.
- ➔ Starta motorn enligt motortillverkarens bruksanvisning.
- ➔ Tryck på spaken på handsprutan.

Tre-funktionsmunstycke

HD 801 B Cage

Välj rund- eller flat stråle genom att vrida på höljet:

- ➔ Stäng handspruta.
- ➔ Vrid kåpan för att ställa in önskad stråle.

	Rund högtrycksstråle (0°) till mycket envis smuts.
	Flat lågtrycksstråle (CHEM) vid användning med rengöringsmedel, eller rengöring med lågt tryck.
	Flat högtrycksstråle (25°) till smuts som sträcker sig över större yta.

HD 1050 B Cage, HD 1050 DE Cage

- ➔ Stäng handspruta.
- ➔ Vrid på munstyckeshölet tills önskad symbol överensstämmer med markeringen:
- ➔ Välj rund- eller flat stråle genom omkoppling utan beröring:
Vrid strålröret, som är riktat ca. 45° neråt, åt vänster eller höger.

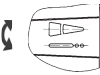
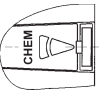
	Flat högtrycksstråle (25°) till smuts som sträcker sig över större yta.
	Rund högtrycksstråle (0°) till mycket envis smuts.
	Flat lågtrycksstråle (CHEM) vid användning med rengöringsmedel, eller rengöring med lågt tryck.

Observera

Rikta alltid strålen först på stort avstånd från objektet som ska rengöras, för att förhindra att skador uppkommer på grund av för högt tryck.

Ställ in arbetstryck och matningsmängd

HD 801 B Cage

På denna maskin är vattentryck- och mängd fast inställda och kan inte förändras.

HD 1050 B Cage, HD 1050 DE Cage

Denna maskin är utrustad med en servo-pressanordning. Arbetstryck och matningsmängd ställs in steglöst med handsprutpistolens reglerhjul.

Användning med rengöringsmedel

⚠ Varning

Olämpliga rengöringsmedel kan skada såväl aggregatet som det objekt som ska rengöras. Använd endast rengöringsmedel som godkänts av Kärcher. Beakta rekommenderad dosering samt anvisningar som medföljer rengöringsmedlen. Använd rengöringsmedel sparsamt för att skona miljön. Beakta säkerhetsanvisningarna på rengöringsmedlen.

- Endast av aggregatillverkaren godkända rengöringsmedel får användas.
- Kärcher-rengöringsmedel garanterar störningsfritt arbete. Fråga oss om råd eller beställ vår katalog, eller våra informationsblad beträffande rengöringsmedel.
- Häng slangen för rengöringsmedel i en behållare med rengöringsmedel.
- Ställ in munstycket på "CHEM".
- Ställ in doseringsventilen för rengöringsmedel på önskad koncentration.

Rekommenderad rengöringsmetod

- Lös upp smuts: spraya på sparsamt med rengöringsmedel och låt det verka i 1...5 minuter, men inte torka in.
- Tag bort smuts: Spola bort upplöst smuts med högtrycksstråle.

Efter användning med rengöringsmedel

- Ställ doseringsventilen för rengöringsmedel på "0".
- Spola ren apparaten med öppen handspruta under minst en minut.

Avbryta drift

HD 801 B Cage

- Släpp avtryckaren på spolhandtaget.

Observera

När spaken på handsprutan släpps arbetar motorn vidare med drivvarvtal. Vattnet cirkulerar då i pumpen och värms upp. När pumpens cylinderhuvud har nått maximalt tillåten temperatur (80 °C) stänger säkerhetstermostaten på cylinderhuvudet av motorn. Efter avkylning till under 50 °C kan aggregatet åter tas i bruk.

- Avkylningen kan påskyndas vid drift med vatten från vattenledningsnätet:
- drag i handsprutans spak under ca. 2–3 minuter så att genomströmmande vatten kyler cylinderhuvudet.
 - Starta motorn igen.

HD 1050 B Cage, HD 1050 DE Cage

- Släpp avtryckaren på spolhandtaget.

Observera

När spaken på handsprutpistolen släpps sänks motorns varvtal och även bulleremissionen.

Stänga av aggregatet

Spola, med öppen handspruta, igenom aggregatet med vatten från vattenledningsnätet under 2-3 minuter efter användning med salthaltigt vatten (saltvatten).

HD 801 B Cage, HD 1050 B Cage

- Ställ apparatreglaget på motorn på "OFF" och drag till drivmedelskranen.
- Stäng vattentillförseln.
- Använd handsprutan tills apparaten är trycklös.
- Säkra handsprutan med säkerhets-spärren mot oavsiktligt öppnande.
- Skruva bort slangen för vattentillförsel från aggregatet.

HD 1050 DE Cage

- Dra i spaken för motorstopp tills motorn står stilla.
- Stäng vattentillförseln.
- Använd handsprutan tills apparaten är trycklös.
- Säkra handsprutan med säkerhets-spärren mot oavsiktligt öppnande.
- Skruva bort slangen för vattentillförsel från aggregatet.

Transport

Varning

Risk för person och egendomsskada! Observera vid transport maskinens vikt.

- För att transportera maskinen längre sträckor, ta tag i handtaget, lyft och skjut maskinen framför dig.
- Vid transport i fordon ska maskinen säkras enligt respektive gällande bestämmelser så den inte kan tippa eller glida.

Förvaring

Varning

Risk för person och egendomsskada! Observera maskinens vikt vid lagring. Denna maskin får endast lagras inomhus.

Skötsel och underhåll

Kom överrens med försäljningsstället om att regelbundna säkerhetskontroller ska genomföras eller välj ett servicekontrakt. Be om råd.

⚠ Fara

Risk för skador vid oavsiktlig start av maskinen. Ta bort tändstiftshattar innan arbeten utförs på maskinen.

Risk för brännskador! Vidrör inte heta ljud-dämpare, cylindrar eller kylelement.

Högtryckspump

Varje vecka

→ Kontrollera oljenivå.

Kontakta kundservice omgående vid mjölkaktig olja (vatten i oljan).

Varje månad

→ Rengör sil i vattenanslutningen.

→ Rengör filter i sugslangen för rengöringsmedel.

Efter 500 arbetstimmar, minst varje år

Oljebyte:

→ Ställ fram uppsamlingstråg för ca. 1 liter olja.

→ Skruva ur skruv för oljeutsläpp.

→ Släpp ut oljan i uppsamlingstråg.

Avfallshantera den förbrukade oljan miljövänligt eller lämna den till godkänd insamling.

→ Skruva i skruv för oljeutsläpp.

→ HD 801 B:

Fyll på ny olja långsamt, upp till markeringen MAX.

→ HD 1050 B, HD 1050 DE:

Fyll på ny olja långsamt, till mitten av oljenivåmätaren.

Anvisning

Luftblåsor måste kunna släppas ut.

För oljetyp och påfyllningsmängd, se Tekniska Data.

Motor

Utför underhållsarbete på motorn i enlighet med anvisningarna i i motortillverkarens bruksanvisning.

Högtrycksslang

⚠ Fara

Risk för skada!

→ Kontrollera högtrycksslangen så att den inte är skadad (risk för brott).

Byt omedelbart ut skadad högtrycksslang.

Frostskydd

⚠ Varning

Risk för skada! Vatten som fryser i aggregatet kan skada delar av detta.

Förvara aggregatet i uppvärmt utrymme under vintern, eller töm det. Vid längre driftspauser rekommenderas att pumpa frostskyddsmedel genom aggregatet.

Släppa ut vatten

→ Skruva bort vattenslang och högtrycksslang.

→ Låt pumpen arbeta maximalt 1 minut, tills pump och ledningar är tomma.

Spola igenom aggregatet med frostskyddsmedel

Anvisning

Beakta föreskrifter från tillverkaren av frostskyddsmedlet.

→ Pumpa i handeln förekommande frostskyddsmedel genom aggregatet.

På detta sätt uppnås även ett visst skydd mot rost.

Störningar

⚠ Fara

Risk för skador vid oavsiktlig start av maskinen. Ta bort tändstiftshattar innan arbeten utförs på maskinen.

Risk för brännskador! Vidrör inte heta ljud-dämpare, cylindrar eller kylelement.

Apparaten arbetar inte

Beakta anvisningar i motortillverkarens bruksanvisning!

Endast på HD 801 Cage:

- Säkerhetstermostat på högtryckspumpen har stängt av aggregatet efter tomgångsdrift under längre period.
- Låt aggregatet kylas av och starta där-efter igen. Se härför även avsnitt "Avbryta drift".

Aggregatet bygger inte upp tryck

- Motorns drivvarvtal är för lågt.
- Kontrollera motorns drivvarvtal (se Tekniska Data).
- Munstycke är inställt på "CHEM"
- Ställ in munstycke på "Högtryck".
- Munstycke tätt/urtvättat
- Rengör/byt ut munstycke.
- Silen i vattenanslutningen är smutsig
- Rengör silen.
- Luft i systemet
- Lufta aggregatet.
- För lite vatten matas in
- Kontrollera vattenflödet till pumpen (Tekniska Data).
- Matarledning till pumpen är otäta eller igentäppta.
- Kontrollera alla matarledningar till pumpen.

Aggregatet läcker, vatten sipprar ut under aggregatet

- Pump otät

Anvisning

Tre droppar per minut är tillåtet.

- Låt kundservice kontrollera aggregatet vid större otäthet.

Pumpen knackar

- Matarledning till pumpen är otäta.
- Kontrollera alla matarledningar till pumpen.
- Luft i systemet
- Lufta aggregatet.

Rengöringsmedel sugs inte in

- Munstycke är inställt på "Högtryck".
- Ställ in munstycket på "CHEM".
- Sugslang med filter, för rengöringsmedel, är otät eller tilltäppt.
- Kontrollera/rengör sugslang med filter
- Backventil i fäste till sugslang för rengöringsmedel igenklistrad
- Rengör/byt ut backventil i fäste till sugslang för rengöringsmedel.

Endast HD 1050 B, HD 1050 DE:

- Doseringsventilen för rengöringsmedel är stängd eller otät/igentäppt.
- Öppna eller kontrollera/rengör doseringsventilen för rengöringsmedel.

Kan störningar inte åtgärdas måste apparaten kontrolleras av kundservice.

Reservdelar

- Endast av tillverkaren godkända tillbehör och reservdelar får användas. Original-tillbehör och original-reservdelar garanterar att apparaten kan användas säkert och utan störning.
- I slutet av bruksanvisningen finns ett urval av de reservdelar som oftast behövs.
- Ytterligare information om reservdelar hittas under service på www.kaercher.com.

Garanti

I respektive land gäller de garantivillkor som publicerats av våra auktoriserade distributörer. Eventuella fel på aggregatet repareras utan kostnad under förutsättning att det orsakats av ett material- eller tillverkningsfel. I frågor som gäller garantin ska du vända dig med kvitto till inköpsstället eller närmaste auktoriserade serviceverkstad.

Försäkran om EU-överensstämmelse

Härmed försäkras vi att nedanstående betecknade maskin i ändamål och konstruktion samt i den av oss levererade versionen motsvarar EU-direktivens tillämpliga grundläggande säkerhets- och hälsokrav. Vid ändringar på maskinen som inte har godkänts av oss blir denna överensstämmelseförklaring ogiltig.

Produkt: Högtryckstvätt

Typ: 1 187-xxx

Typ: 1 810-xxx

Tillämpliga EU-direktiv

2006/42/EG (+2009/127/EG)

2004/108/EG

2000/14/EG

Tillämpade harmoniserade normer

EN 60335-1

EN 60335-2-79

EN 61000-6-2: 2007

Tillämpade nationella normer

CISPR 12

Tillämpad metod för överensstämmelsevärdering

2000/14/EG: Bilaga V

Ljudeffektsnivå dB(A)

HD 801 B

Upmätt: 108

Garanterad: 109

HD 1 050 B

Upmätt: 106

Garanterad: 108

HD 1050 DE

Upmätt: 109

Garanterad: 110

Undertecknade agerar på order av och med fullmakt från företagsledningen.

H. Jenner
CEO

S. Reiser
Head of Approbation

Dokumentationsbefullmäktigad:
S. Reiser

Alfred Kärcher GmbH & Co. KG
Alfred-Kärcher-Str. 28 - 40
71364 Winnenden (Germany)
Tel.: +49 7195 14-0
Fax: +49 7195 14-2212

Winnenden, 2013/03/01

Tekniska data

Typ		HD 801 B Cage	HD 1050 B Cage	HD 1050 DE Cage
Motor				
		Honda		Yanmar
		GX 160, 1 cylinder, 4 takt	GX 390, 1 cylinder, 4 takt	L 90 eller L 100 AE-DE 1 cylinder, 4 takt
Märkeffekt vid 3600 1/min	kW/ps	4/5,5	9,5/13	6,6/9, 7,35/ 10
Varvtal vid drift	1/min	3300	3300±100	
Drivmedeltank	l	3,6	6,5	5,5
Drivmedel		Bensin, blyfri *		Diesel
* Maskinen är lämplig att drivas med bränslet E10				
Skydd		IPX5		
Vattenanslutning				
Inmatningstemperatur (max.)	°C	60		
Inmatningsmängd (min.)	l/t (l/min)	750 (12,5)	1000 (16,7)	
Inmatningsstryck (max.)	MPa (bar)	1 (10)		
Sughöjd ur öppen behållare (20 °C)	m	1		
Pump				
Arbetstryck	MPa (bar)	14 (140)	4...23 (40...230)	
Matningsmängd	l/t (l/min)	600 (10)	400...900 (6,7...15)	
Storlek munstycke		038	047	
Max. driftövertryck	MPa (bar)	16 (160)	25 (250)	
Oljemängd - pump	l	0,3	0,35	
Oljesort - pump	Motorolja 15W40	Best.nr. 6.288-050.0		
Insugning av rengöringsmedel	l/t (l/min)	0...45 (0...0,75)	0-50 (0-0,8)	
Handsprutans rekylkraft (max.)	N	28	51	
Mått och vikt				
Längd x Bredd x Höjd	mm	660 x 680 x 745	975 x 790 x 870	
Vikt	kg	42,2	91	119
Beräknade värden enligt EN 60355-2-79				
Hand-Arm Vibrationsvärde				
Handspruta	m/s ²	<2,5		
Spolrör	m/s ²	<2,5		
Osäkerhet K	m/s ²	0,3		
Ljudtrycksnivå L _{pA}	dB(A)	93,5	91	94
Osäkerhet K _{pA}	dB(A)	2		
Ljudteffektsnivå L _{WA} + Osäkerhet K _{WA}	dB(A)	109	108	110



Lue tämä alkuperäisiä ohjeita ennen laitteesi käyttämistä, säätyä käyttöohje myöhempää käyttöä tai mahdollista myöhempää omistajaa varten. Jos havaitset kuljetusvaurioita, ota välittömästi yhteys jälleenmyyjään.

Sisällysluettelo

Hallintalaitteet	FI . . 1
Turvallisuutesi vuoksi	FI . . 2
Ympäristönsuojelu	FI . . 3
Tarkoituksenmukainen käyttö	FI . . 3
Turvalaitteet	FI . . 3
Käyttöönotto	FI . . 3
Käyttö	FI . . 5
Kuljetus	FI . . 7
Säilytys	FI . . 7
Hoito ja huolto	FI . . 7
Häiriöt	FI . . 8
Varaosat	FI . . 9
Takuu	FI . . 9
EU-standardinmukaisuustodistus	FI . . 9
Tekniset tiedot	FI . 10

Hallintalaitteet

HD 801 B Cage

- 1 Korkeapaineletku
- 2 Käsiruiskupistooli
- 3 Suihkuputki
- 4 Öljysäiliö
- 5 Polttoainesäiliö
- 6 Suutin
- 7 Käsikäynnistin
- 8 Puhdistusaineen imuletku suodattimella ja annosteluventtiilillä
- 9 Vesiliitäntä
- 10 Korkeapaineliitäntä

HD 1050 B Cage

- 1 Korkeapaineletku
- 2 Käsiruiskupistooli
- 3 Suihkuputki
- 4 Paine-/määräsäädin
- 5 Suutin
- 6 Polttoainesäiliö
- 7 Käsikäynnistin
- 8 Öljysäiliö
- 9 Vesiliitäntä ja sihti
- 10 Korkeapaineliitäntä
- 11 Painemittari
- 12 Öljyn mittatikku (moottori)
- 13 Puhdistusaineen annosteluventtiili
- 14 Puhdistusaineen imuletku ja suodatin
- 15 Moottori
- 16 Korkeapainepumppu

HD 1050 DE Cage

- 1 Korkeapaineletku
- 2 Käsiruiskupistooli
- 3 Suihkuputki
- 4 Paine-/määräsäädin
- 5 Suutin
- 6 Polttoainesäiliö
- 7 Käsikäynnistin
- 8 Öljyntäyttöastia
- 9 Vesiliitäntä ja sihti
- 10 Korkeapaineliitäntä
- 11 Painemittari
- 12 Akku
- 13 Käynnistyskytkin
- 14 Öljyn mittatikku (moottori)
- 15 Puhdistusaineen annosteluventtiili
- 16 Puhdistusaineen imuletku ja suodatin
- 17 Moottorin pysäytysvipu
- 18 Moottori
- 19 Korkeapainepumppu

Väritunnukset

- Puhdistusprosessin käyttöelimet ovat keltaisia.
- Huollon ja servicen käyttöelimet ovat vaaleanharmaat.

Turvallisuutesi vuoksi

Turvaohje nro 5.951-949.0 on ehdottomasti luettava ennen laitteen ensimmäistä käyttökertaa!

Käyttöohjeessa esiintyvät symbolit

Vaara

Välittömästi uhkaava vaara, joka aiheuttaa vakavan ruumiinvamman tai johtaa kuolemaan.

Varoitus

Mahdollisesti vaarallinen tilanne, joka voi aiheuttaa vakavan ruumiinvamman tai voi johtaa kuolemaan.

Varo

Mahdollisesti vaarallinen tilanne, joka voi aiheuttaa lievän ruumiinvamman tai aineellisia vahinkoja.

Laitteessa olevat symbolit



Epäasianmukaisesti käytettyinä suurpainesuihkut voivat olla vaarallisia. Suihkua ei saa suunnata ihmisiin, eläimiin, aktiivisiin sähkövarusteisiin tai itse laitteeseen.



Myrkytysvaara! Älä hengitä pakokaasuja.



Palovammavaara! Varoitus kuumista rakennesista.

Varoitus

Noudata vesilaitoksen ohjeita. Voimassa olevien määräysten mukaan laitetta ei saa käyttää milloinkaan juomavesiverkossa ilman takaisinimusojaa. Tällöin on käytettävä KÄRCHERin soveltuva takaisinimusojaa tai vaihtoehtoisesti normin EN 12729 tyyppi BA mukaista takaisinimusojaa. Vesi, joka on valunut takaisinimusoajan lävitse, ei ole juomakelpoista.



Varo

Asenna järjestelmäerotin aine vedensyötöön, ei koskaan suoraan laitteeseen!

Turvaohjeet

Vaara

- Älä käytä korkeapainepesuria, jos polttoainetta on räiskynyt maahan. Vie laite toiseen paikkaan ja vältä kipinän aiheuttamista.
- Älä säilytä polttoainetta avotulen tai kuumien laitteiden, kuten uunit, lämmityskattilan, veden lämmittimien tms. läheisyydessä. Älä myöskään päästä polttoainetta vuotamaan äläkä käsittele sitä sytytysliekin tai kipinää aiheuttavien laitteiden läheisyydessä.
- Älä käytä sopimattomia polttoaineita, koska ne voivat olla vaarallisia.
- Pidä helposti syttyvät esineet ja materiaalit etäällä äänenvaimentimesta (vähintään 2 m).
- Älä käytä moottoria ilman äänenvaimenninta ja tarkasta vaimennin säännöllisesti. Puhdista ja vaihda tarvittaessa uuteen.
- Älä käytä moottoria metsä-, pensas- tai ruohikkoalueilla, ellei pakoputkea ole varustettu kipinäsuojuksella.
- Älä käytä moottoria ilman ilmansuodattinta tai imuistukan suojaa muutoin kuin säätötoita tehdessäsi.
- Älä suorita sellaisia säätöjousien, säätöosien tai muiden osien säätöjä, joka saattavat nostaa moottorin kierroslukua.
- Palovammavaara! Älä koske kuumaan äänenvaimentimeen, sylinteriin tai jäähdytyslaippoihin.
- Älä laita käsiäsi tai jalkojasi koskaan liikkuvien tai pyörievien osien lähelle.
- Myrkytysvaara! Laitetta ei saa käyttää suljetussa tilassa.

Yleistä

- Kunkin maan lainlaatijan säätämiä, korkeapainepesulaitteita koskevia kansallisia määräyksiä on noudatettava.
- Kunkin maan lainlaatijan säätämiä, työturvallisuutta koskevia kansallisia määräyksiä on noudatettava. Korkeapainepesulaitteet on tarkastettava säännöllisin väliajoin ja tarkastuksen tulokset on tallennettava kirjallisesti.

Ympäristönsuojelu



Pakkausmateriaalit ovat kierrätettäviä. Älä käsittele pakkauksia kotitalousjätteenä, vaan toimita ne jätteiden kierrätykseen.



Käytetyt laitteet sisältävät arvokkaita kierrätettäviä materiaaleja, jotka tulisi toimittaa kierrätykseen. Paristot ja akut sisältävät aineita, joita ei saa päästää ympäristöön. Toimita tästä syystä vanhat laitteet, paristot ja akut vastaaviin keräilylaitoksiin.

Huolehdi, ettei moottoriöljyä, polttoöljyä, dieseliä tai bensiiniä pääse valumaan luontoon. Suojaa pohja ja hävitä jäteöljy ympäristöystävällisesti.

Huomautuksia materiaaleista (REACH)

Ajantasaisia tietoja ainesosista löytyy osoitteesta:

www.kaercher.com/REACH

Tarkoituksenmukainen käyttö

Käytä tätä painepesuria ainoastaan

- puhdistamiseen matalapainesuihkulla ja puhdistusaineella (esim. koneet, ajoneuvot, rakennukset ja työkalut),
- puhdistamiseen korkeapainesuihkulla ilman pesuainetta (esim. julkisivut, terrassit, puutarhalaitteet).

Pinttyneen lian puhdistamiseen suosittelemme erikoisvarusteena saatavaa lianjyrsintä.

⚠ Vaara

Loukkaantumisvaara! Jos laitetta käytetään huoltoasemilla tai muissa vastaavissa paikoissa, on noudatettava asianmukaisia turvamääräyksiä.

Älä päästä mineraalipitoista jätevettä valumaan maaperään, vesistöön tai viemäri-verkkoon. Moottorin ja auton pohjan pesu on suoritettava tästä syystä puhdistukseen soveltuvalla ja öljyerottimella varustetulla paikalla.

Turvalaitteet

Turvalaitteet on tarkoitettu käyttäjän suojaamiseksi loukkaantumiselta, eikä niitä saa poistaa käytöstä, eikä niiden toimintoa saa ohittaa.

Ylivirtausventtiili

Jos käsiruiskupistooli on suljettuna, ylivirtausventtiili avautuu ja korkeapainepumppu ohjaa veden takaisin pumppu imupuolelle. Tämä estää sallitun käyttöpaineen ylittymisen.

Ylivirtausventtiili on tehtaalla säädetty ja varmistettu lyijysinetillä. Ainoastaan asiaspalvelu voi suorittaa säädön.

Käyttöönotto

⚠ Vaara

Loukkaantumisvaara! Laitteen, syöttöputkien, korkeapaineletkun ja liitosten on oltava moitteettomassa kunnossa. Jos kunto ei ole moitteeton, laitteen ja varusteiden käyttö ei ole sallittua.

Kytke akkukaapelit (vain HD 1050 DE Cage).

Akku toimitetaan ladattuna.

Tarkista korkeapainepumpun öljymäärä

HD 801 B Cage

- Tarkasta öljysäiliön öljymäärä. Laitetta ei saa käyttää, jos öljyn pinta on laskenut alle "MIN" -merkin.
- Lisää tarvittaessa öljyä (katso Tekniset tiedot).

HD 1050 B Cage, HD 1050 DE Cage

- Tarkista korkeapainepumpun öljymäärä öljymäärän tarkastusaukosta. Laitetta ei saa käyttää, jos öljyn pinta on laskenut alle "MIN" -merkin.
- Lisää tarvittaessa öljyä (katso Tekniset tiedot).

Moottori

Noudata luvussa "Turvallisuusohjeet" annettuja ohjeita!

- Lue ennen käyttöönottoa moottorin valmistajan käyttöohjeet ja huomioi erityisesti turvaohjeet.
- Täytä polttoainesäiliö määritetyllä polttoaineella (katso Tekniset tiedot). Älä käytä 2-tahtiseosbenssiä.
- Tarkista moottorin öljymäärä. Laitetta ei saa käyttää, jos öljyn pinta on laskenut alle "MIN" -merkin.
- Lisää tarvittaessa öljyä.

Käsiruiskun asentaminen

- Yhdistä korkeapainepumput ja ruiskuputki käsiruiskupistooliin.
- Asenna suutin ruiskuputkeen siten, että sen merkkilovi on ylöspäin.
- Kiristä lukkomutteri tiukalle käsin.
- Aseta korkeapainepumput laitteen korkeapaineliitäntään.

Vesiliitäntä

- Katso liitäntäarvot teknisistä tiedoista.
- Noudata vesilaitoksen ohjeita. DIN 1988 -normin mukaan laitetta ei saa liittää suoraan yleiseen juomavesijärjestelmään. Lyhytaikainen liitäntä putkenkatkoimen kautta (tilausnumero. 6.412-578) on sallittua. Korkeapainepesuri on käytön jälkeen irrotettava juomavesijärjestelmästä.
- Liitä tuloletku (vähimmäispituus 7,5 m, vähimmäisläpimitta 3/4") laitteen vesiliitäntään ja tulovesiliitäntään (esim. vesihanaan).
- Avaa vedenkierto.

Ohje

Tuloletku ei sisälly tuotteen toimitukseen.

Veden imeminen säiliöstä

⚠ Vaara

Älä koskaan ime vettä minkäänlaisesta juomavesisäiliöstä. Älä koskaan ime liuotinpitoisia nesteitä kuten ohentimia, benssiä, öljyä tai suodattamatonta vettä. Laitteen tiivisteet vaurioituvat, koska ne eivät kestä liuottimia. Liuottimien ruiskutussumu on erittäin herkästi syttyvää, helposti räjähtävää ja myrkyllistä.

- Liitä suodattimella (lisävaruste) varustettu imuletku (halkaisija vähintään 3/4") vesiliitäntään.
- Aseta paineen- ja määräsäätö asentoon "MAX" (ei HD 801 B Cage:ssa).
- Käännä puhdistusaineen annosteluventtiiliin asentoon "0".
- Poista ilma laitteesta ennen käyttöä.

Laitteen ilmaaminen

- Avaa vedenkierto.
- Käynnistä moottori moottorin valmistajan käyttöohjeiden mukaisesti.
- Kierrä suutin auki laitteen ilmaamista varten ja anna laitteen käydä niin kauan, kunnes ulostuleva vesi ei enää kupli.
- Kytke laite pois päältä ja kierrä suutin kiinni.

Käyttö

⚠ Vaara

- Aseta laite kiinteälle alustalle.
- Korkeapainepesuria ei saa antaa lasten käytettäväksi. (Kokemattoman käytön aiheuttama onnettomuusvaara).
- Korkeapainesuihku aiheuttaa laitteen käytön aikana korkean melutason. Kuvovammojen vaara. Laitetta käytettäessä on ehdottomasti käytettävä asianmukaisia kuulonsuojaimia.
- Korkeapainesuuttimesta ruiskuava vesisuihku aiheuttaa pistoolin takaiskun. Kiertynyt ruiskuputki saattaa aiheuttaa lisämomentin. Pidä sen vuoksi ruiskuputki ja pistooli tukevassa otteessa kässissäsi.
- Vesisuihkua ei saa koskaan suunnata ihmisiin, eläimiin, sähkövarusteisiin tai itse laitteeseen.
- Ajoneuvon renkaita/renkaiden venttiilejä ei saa suihkuttaa 30 cm:ä lähempää. Korkeapainesuihku voi vaurioittaa ajoneuvon renkaita/renkaiden venttiilejä. Ensimmäinen merkki vaurioitumisesta on renkaan värin muuttuminen. Vaurioituneet ajoneuvon renkaat ovat vaarallisia.
- Asbestia tai muita sellaisia materiaaleja, jotka sisältävät terveydelle vaarallisia aineita, ei saa ruiskuttaa.
- Käytä sopivia suojavaatteita suojautaksesi ruiskuavalta vedeltä.
- Tarkasta, että kaikki liitosletkut ovat hyvin kiinnitettynä.
- Käsiruiskupistoolia ei saa lukita käytön aikana.
- Älä suihkuta mitään palavia nesteitä.

Laitteen käynnisty



- ➔ Avaa vedenkierto.
- ➔ Käynnistä moottori moottorin valmistajan käyttöohjeiden mukaisesti.
- ➔ Paina käsiruiskupistoolin vipua.

Kolminkertainen suutin

HD 801 B Cage



Valitse pyöreä- tai laakasuihku koteloa kiertämällä:

- ➔ Sulje käsiruiskupistooli.
- ➔ Kierrä koteloa halutun suihkulajin asettamiseksi.

	Pyöreä korkeapainesuihku (0°) erittäin pinttyneen lian puhdistamiseen
	Pienpainelaakasuihku (CHEM) on tarkoitettu puhdistusainekäyttöön tai puhdistukseen pienellä paineella
	Laakakorkeapainesuihku (25°) lian puhdistamiseen laajoilta pinnoilta

HD 1050 B Cage, HD 1050 DE Cage

- ➔ Sulje käsiruiskupistooli.
- ➔ Käännä suuttimen runkoa, kunnes haluamasi symboli on merkinnän kohdalla:
- ➔ Valitse pyöreä- tai laakasuihku seuraavasti:
Kierrä n. 45° alaskäännettyä suihkuputkea vasemmalle tai oikealle.

	Laakakorkeapainesuihku (25°) lian puhdistamiseen laajoilta pinnoilta
	Pyöreä korkeapainesuihku (0°) erittäin pinttyneen lian puhdistamiseen
	Pienpainelaakasuihku (CHEM) on tarkoitettu puhdistusainekäyttöön tai puhdistukseen pienellä paineella

Ohje

Suuntaa korkeapainesuihku aina aluksi pitkän etäisyyden päästä puhdistettavaan kohteeseen välttääksesi korkean paineen aiheuttamia vahinkoja.

Käyttöpaineen ja syöttömäärän säätäminen

HD 801 B Cage

Tässä laitteessa vedenpaine ja -määrä on kiinteästi asetettu ja asetusta ei voi muuttaa.

HD 1050 B Cage, HD 1050 DE Cage

Tämä laite on varustettu Servopress-laitteella. Vedenpainetta ja -määrää säädetään portaattomasti käsiruiskupistoolin säätöpyörällä

Käyttö puhdistusaineella

⚠ Varoitus

Sopimattomat puhdistusaineet saattavat vahingoittaa laitetta tai puhdistettavaa kohdetta. Käytä vain Kärcher'in hyväksymiä puhdistusaineita. Huomioi puhdistusaineiden mukana olevat annostelusuositukset ja käyttöohjeet. Säästä ympäristöä käyttämällä puhdistusainetta säästeliäästi.

Noudata pesuaineiden turvallisuusohjeita.

- Käytä ainoastaan sellaisia puhdistusaineita, jotka ovat laitteen valmistajan hyväksymiä.
- Kärcher-puhdistusaineet takaavat häiriöttömän työskentelyn. Kysy meiltä neuvoa tai pyydä luettelomme tai lisätietoja puhdistusaineista.
- ➔ Ripusta puhdistusaineletku astiaan, jossa on puhdistusaineliuotinta.
- ➔ Aseta suutin kohtaan "CHEM".
- ➔ Käännä puhdistusaineen annosteluventtiili haluamaasi väkevyytasentoon.

Suosittelavat puhdistusmenetelmät

- Lian irrottaminen:
Suihkuta puhdistusainetta säästeliäästi ja anna vaikuttaa 1 - 5 min., mutta älä anna sen kuivua.
- Lian poistaminen:
Huuho irrotettu lika pois korkeapaine-suihkulla.

Toimenpiteet puhdistusaineella puhdistamisen jälkeen

- ➔ Käännä puhdistusaineen annosteluventtiiliin asentoon "0".
- ➔ Huuho laitetta avaamalla käsiruiskupistooli vähintään 1 minuutin ajaksi.

Käytön keskeytys

HD 801 B Cage

- ➔ Päästä suihkupistoolin vipu irti.

Ohje

Kun käsiruiskupistoolin liipaisin päästetään irti, moottori jatkaa käyntiään käyttökierronluvulla. Tällöin vesi kiertää pumpun sisällä ja lämpee. Kun pumpun sylinteripää saavuttaa suurimman sallitun lämpötilan (80 °C), sylinteripään varmuustermostaatti sammuttaa moottorin. Kun laite on jäähtynyt alle 50 °C lämpötilaan, sen käyttöä voidaan jälleen jatkaa.

Jäähtymistä voidaan nopeuttaa käyttämällä vesijohtoverkon painevettä.

- ➔ Vedä käsiruiskupistoolin vipua noin 2-3 minuutta, jotta virtaava vesi jäähdyttää sylinteripään.
- ➔ Käynnistä moottori jälleen.

HD 1050 B Cage, HD 1050 DE Cage

- ➔ Päästä suihkupistoolin vipu irti.

Ohje

Kun käsiruiskupistoolin liipaisin päästetään irti, moottori jatkaa käyntiään pienemmällä kierrosluvulla ja melutasolla.

Laitteen kytkeminen pois päältä

Huuho laitetta vesijohtovedellä avaamalla käsiruiskupistooli vähintään 2-3 minuutin ajaksi, jos olet käyttänyt laitetta suolavedellä (merivedellä).

HD 801 B Cage, HD 1050 B Cage

- ➔ Aseta laitteen moottorin valintakytkin asentoon "OFF" ja sulje polttoainehana.
- ➔ Sulje veden syöttöputki.
- ➔ Käytä käsiruiskua niin kauan, kunnes laitteessa ei enää ole painetta.
- ➔ Kiinnitä käsiruiskupistoolin vipu varmuuspidätyspinteellä, jolloin laite ei kytkeydy käyttöön tahattomasti.
- ➔ Irrota veden tuloletku laitteesta.

HD 1050 DE Cage

- Vedä moottorin pysäytysvivusta kunnes moottori pysähtyy.
- Sulje veden syöttöputki.
- Käytä käsiruiskua niin kauan, kunnes laitteessa ei enää ole painetta.
- Kiinnitä käsiruiskupistoolin vipu varmuuspidätyspinteellä, jolloin laite ei kytkeydy käyttöön tahattomasti.
- Irrota veden tuloletku laitteesta.

Kuljetus

Varo

Loukkaantumis- ja vahingoittumisvaaravaara! Huomioi kuljetettaessa laitteen paino.

- Pitempiä matkoja kuljetettaessa, kohota laitetta kahvasta ja työnnä.
- Kun kuljetat laitetta ajoneuvoissa, varmista laite liukumisen ja kaatumisen varalta kulloinkin voimassa olevien ohjesääntöjen mukaisesti.

Säilytys

Varo

Loukkaantumis- ja vahingoittumisvaaravaara! Huomioi säilytettäessä laitteen paino.

Tätä laitetta saa säilyttää vain sisätiloissa.

Hoito ja huolto

Voit solmia säännöllisen turvatarkastussopimuksen tai huoltosopimuksen myyjäliikkeesi kanssa. Kysy meiltä neuvoa.

⚠ Vaara

Laitteen tahattoman käynnistämisen aiheuttama loukkaantumisvaara. Ennen laitteen johto kohdistuvia töitä, irrota syytystulpan johto syytystulpastasta.

Palovammavaara! Älä koske kuumaan äänenvaimentimeen, sylinteriin tai jäähdytyslaippoihin.

Korkeapainepumppu

Viikoittain

- Tarkista öljymäärä.

Jos öljy on maitomaista (vettä öljyssä), ota yhteys asiakaspalveluun

Kuukausittain

- Puhdista vesiliitännän sihti.
- Puhdista puhdistusaineen imuletkun suodatin.

500 käyttötunnin jälkeen ja vähintään vuosittain

Öljyn vaihtaminen:

- Varaa öljynvaihtoa varten valmiiksi noin 1 litran vetoinen säiliö.
- Ruuvaa öljynlaskutulppa ulos.
- Laske öljy kokoamissäiliöön.

Hävitä jäteöljy ympäristöystävällisellä tavalla tai vie se valtuutettuun keräyspisteeseen.

- Ruuvaa öljynlaskutulppa kiinni.

- HD 801 B:

Lisää uutta öljyä öljysäiliön MAX-merkintään saakka hitaasti.

- HD 1050 B, HD 1050 DE:

Lisää hitaasti uutta öljyä öljymäärän ilmaisimen keskiväliin saakka.

Ohje

Poista ilmakuplat.

Katso sopiva öljyalaatu teknisistä tiedoista.

Moottori

Suorita moottorin huoltotyöt moottorin valmistajan käyttöohjeiden mukaisesti.

Korkeapaineletku

⚠ Vaara

Loukkaantumisvaara!

- Tarkasta, onko korkeapaineletkussa vaurioita (murtumisvaara).

Vaihda vaurioitunut korkeapaineletku välittömästi.

Suojaaminen pakkaselta

⚠ **Varoitus**

Vaurioitumisvaara! Jäätyvä vesi laitteessa saattaa vaurioittaa laitteen osia.

Säilytä laite talvella pakkaselta suojattuna lämmitetyssä tilassa tai tyhjennä se. Jos laitteen käyttötauko on pitkä, on suositeltavaa pumpata laitteeseen jäänestoainetta.

Veden poistaminen

- ➔ Ruuvaa vedentuloletku ja korkeapaineletku irti.
- ➔ Anna laitteen käydä enintään 1 min, kunnes pumppu ja johdot ovat tyhjä.

Laitteen huuhtominen jäätyminenestoaineella

Ohje

Noudata jäätyminenestoaineen valmistajan ilmoittamia käyttöohjeita.

- ➔ Pumppaa laitteen läpi tavallista jäänestoainetta.

Näin saavutetaan samalla tietty korroosiosuoja.

Häiriöt

⚠ **Vaara**

Laitteen tahattoman käynnistämisen aiheuttama loukkaantumisvaara. Ennen laitteen kohdistuvia töitä, irrota syytystulpan johto syytystulpasta.

Palovammavaara! Älä koske kuumaan äänenvaimentimeen, sylinteriin tai jäähdytyslaippoihin.

Laite ei toimi

Noudat moottorin valmistajan käyttöohjeita!

Vain HD 801 Cage:

- Korkeapainepumpun varmuustermostaatti on kytkenyt laitteen pois päältä pitkän kiertokulkukäytön jälkeen
- ➔ Anna laitteen jäähtyä ja käynnistä se sen jälkeen uudelleen. Katso tätä varren kohta "Käytön keskeytys".

Laite ei muodosta painetta

- Moottorin käyttö kierrosluku on liian alhainen
- ➔ Tarkista moottorin käyttö kierrosluku (katso Tekniset tiedot).
- Suutin on asennossa "CHEM"
- ➔ Aseta suutin kohtaan "Korkeapaine".
- Suutin tukossa/kulunut
- ➔ Puhdista/vaihda suutin
- Vesiliitännän sihti on likaantunut
- ➔ Puhdista sihti.
- Ilmaa järjestelmässä
- ➔ Ilmaa laite.
- Veden tulomäärä liian pieni.
- ➔ Tarkista vedentulomäärä (katso Tekniset tiedot).
- Pumpun tulojohdot vuotavat tai ovat tukkeutuneet
- ➔ Tarkista kaikki pumpun tulojohdot.

Laite vuotaa ja tiputtaa vettä alleen

- Pumppu ei ole tiivis

Ohje

Sallittu määrä 3 pisaraa/min.

- ➔ Jos laite on hyvin epätiivis, tarkastuta se asiakaspalvelussa.

Pumppu nakuttaa

- Pumpun tulojohdot vuotavat
- ➔ Tarkista kaikki pumpun tulojohdot.
- Ilmaa järjestelmässä
- ➔ Ilmaa laite.

Laite ei ime puhdistusainetta

- Suutin on asennossa "Korkeapaine"
- ➔ Aseta suutin kohtaan "CHEM".
- Puhdistusaineen imuletku ja suodatin vuotaa tai on tukossa
- ➔ Tarkasta/puhdista puhdistusaineen imuletku ja suodatin
- Puhdistusaineen imuletkun liitännän takaiskuventtiili juuttunut
- ➔ Puhdista/vaihda puhdistusaineen imuletkun liitännän takaiskuventtiili.

Vain HD 1050 B, HD 1050 DE:

- Puhdistusaineen annosteluventtiili on kiinni tai vuotaa tai on tukossa
- ➔ Avaa puhdistusaineen annosteluventtiili tai tarkasta/puhdista.

Jos häiriötä ei voida poistaa, laite täytyy tarkastuttaa asiakaspalvelussa.

Varaosat

- Vain sellaisten lisävarusteiden ja varaosien käyttö on sallittua, jotka valmista- ja on hyväksynyt. Alkuperäiset lisävarusteet ja varaosat takaavat, että laitetta voidaan käyttää turvallisesti ja häiriöttömästi.
- Tärkeimpien osien varaosaluettelo löytyy tämän käyttöohjeen lopusta.
- Saat lisätietoja varaosista osoitteesta www.karcher.fi, osiosta Huolto.

Takuu

Kussakin maassa ovat voimassa valtuuttamamme myyntiorganisaation julkaisemat takuehdot. Materiaali- ja valmistusvirheitä aiheuttavat virheet laitteessa korjaamme takuuaikana maksutta. Takuutapauksessa ota yhteys ostotositteen kanssa jälleenyymyjään tai lähimpään valtuutettuun huoltoon.

EU-standardinmukaisuustodistus

Vakuutamme, että alla mainitut tuotteet vastaavat suunnittelultaan ja rakenteeltaan sekä valmistustavaltaan EU-direktiivien asianomaisia turvallisuus- ja terveysvaatimuksia. Jos tuotteeseen/tuotteisiin tehdään muutoksia, joista ei ole sovittu kanssamme, tämä vakuutus ei ole enää voimassa.

Tuote: korkeapainepesuri

Tyyppi: 1.187-xxx

Tyyppi: 1.810-xxx

Yksiselitteiset EU-direktiivit

2006/42/EY (+2009/127/EY)

2004/108/EY

2000/14/EY

Sovelletut harmonisoidut standardit

EN 60335-1

EN 60335-2-79

EN 61000-6-2: 2007

Sovelletut kansalliset standardit

CISPR 12

Sovellettu yhdenmukaisuuden analysointimenetelmä

2000/14/EY: Liite V

Äänen tehotos dB(A)

HD 801 B

Mitattu: 108

Taattu: 109

HD 1050 B

Mitattu: 106

Taattu: 108

HD 1050 DE

Mitattu: 109

Taattu: 110

Allekirjoittaneet toimivat yrityksen johton puolesta ja sen valtuuttamina.



H. Jenner
CEO



S. Reiser
Head of Approbation

Dokumentointivaltuutettu:

S. Reiser

Alfred Kärcher GmbH & Co. KG

Alfred-Kärcher-Str. 28 - 40

71364 Winnenden (Germany)

Puh.: +49 7195 14-0

Faksi: +49 7195 14-2212

Winnenden, 2013/03/01

Tekniset tiedot

Tyyppi		HD 801 B Cage	HD 1050 B Cage	HD 1050 DE Cage
Moottori				
		Honda		Yanmar
		GX 160, 1-sylinterinen, nelitah-ti	GX 390, 1 sylinteri, 4-tahti	L 90 tai L 100 AE-DE 1 sylinteri, 4-tahti
Nimellisteho kierrosluvulla 3600 1/min	kW/PS	4/5,5	9,5/13	6,6/9, 7,35/10
Käyttökierrosluku	1/min	3300	3300±100	
Polttoainesäiliö	l	3,6	6,5	5,5
Polttoaine		Bensiini, lyijytön *		Diesel
* Laite soveltuu E10-polttoaineelle				
Suojatyyppi		IPX5		
Vesiliitäntä				
Tulolämpötila (maks.)	°C	60		
Tulomäärä (min.)	l/h (l/min)	750 (12,5)	1000 (16,7)	
Tulopaine (maks.)	MPa (baaria)	1 (10)		
Imukorkeus otettaessa vettä avosäiliöstä (veden lämpötila 20°C)	m	1		
Pumppu				
Käyttöpaine	MPa (baaria)	14 (140)	4...23 (40...230)	
Syöttömäärä	l/h (l/min)	600 (10)	400...900 (6,7...15)	
Suutinkoot		038	047	
Maks. käyttöylipaine	MPa (baaria)	16 (160)	25 (250)	
Öljymäärä - pumppu	l	0,3	0,35	
Öljytyyppi - pumppu	Moottoriöljy 15W40	Tilausnumero 6.288-050.0		
Puhdistusaineen imeminen	l/h (l/min)	0...45 (0...0,75)	0-50 (0-0,8)	
Maks. käsiruiskupistoolin takaiskuvoima	N	28	51	
Mitat ja painot				
Pituus x leveys x korkeus	mm	660 x 680 x 745	975 x 790 x 870	
Paino	kg	42,2	91	119
Mitatut arvot EN 60355-2-79 mukaisesti				
Käsi-käsivarsi värinäarvo				
Käsiruiskupistooli	m/s ²		<2,5	
Suihkuputki	m/s ²		<2,5	
Epävarmuus K	m/s ²		0,3	
Äänenpainetaso L _{pA}	dB(A)	93,5	91	94
Epävarmuus K _{pA}	dB(A)		2	
Äänitehotaso L _{WA} + epävarmuus K _{WA}	dB(A)	109	108	110



A készülék első használata előtt olvassa el ezt az eredeti használati utasítást, ez alapján járjon el és tartsa meg a későbbi használatra vagy a következő tulajdonos számára.

Szállítási sérülések esetén azonnal tájékoztassa a kereskedőt.

Tartalomjegyzék

Kezelési elemek	HU . . . 1
Az Ön biztonsága érdekében	HU . . . 2
Környezetvédelem	HU . . . 3
Rendeltetészerű használat	HU . . . 4
Biztonsági berendezések	HU . . . 4
Üzembevétel	HU . . . 4
Használat	HU . . . 5
Szállítás	HU . . . 7
Tárolás	HU . . . 8
Ápolás és karbantartás	HU . . . 8
Üzemzavarok	HU . . . 9
Alkatrészek	HU . . 10
Garancia	HU . . 10
EK konformitási nyilatkozat	HU . . 10
Műszaki adatok	HU . . 11

Kezelési elemek

HD 801 B Cage

- 1 Magasnyomású tömlő
- 2 Kézi szórópisztoly
- 3 Sugárcső
- 4 Olajtartály
- 5 Üzemanyag tartály
- 6 Fúvóka
- 7 Kézi indítási berendezés
- 8 Tisztítószer szívótömlő szűrővel és adagolószelleppel
- 9 Vízcsatlakozás
- 10 Magasnyomású csatlakozás

HD 1050 B Cage

- 1 Magasnyomású tömlő
- 2 Kézi szórópisztoly
- 3 Sugárcső
- 4 Nyomás-/mennyiség szabályozása
- 5 Fúvóka
- 6 Üzemanyag tartály
- 7 Kézi indítási berendezés
- 8 Olajtartály
- 9 Vízcsatlakozás szűrővel
- 10 Magasnyomású csatlakozás
- 11 Manométer
- 12 Olajmérő pálca (Motor)
- 13 Tisztítószer-adagoló szelep
- 14 Tisztítószer-szívócső szűrővel
- 15 Motor
- 16 Nagynyomású szivattyú

HD 1050 DE Cage

- 1 Magasnyomású tömlő
- 2 Kézi szórópisztoly
- 3 Sugárcső
- 4 Nyomás-/mennyiség szabályozása
- 5 Fúvóka
- 6 Üzemanyag tartály
- 7 Kézi indítási berendezés
- 8 Olaj betöltő tartály
- 9 Vízcsatlakozás szűrővel
- 10 Magasnyomású csatlakozás
- 11 Manométer
- 12 Akkumulátor
- 13 Indítókapcsoló
- 14 Olajmérő pálca (Motor)
- 15 Tisztítószer-adagoló szelep
- 16 Tisztítószer-szívócső szűrővel
- 17 Motorleállító kapcsolókar
- 18 Motor
- 19 Nagynyomású szivattyú

Szín megjelölés

- A tisztítási folyamat kezelő elemei sárgák.
- A karbantartás és szerviz kezelő elemei világos szürkék.

Az Ön biztonsága érdekében

Az első üzembevetél előtt mindenképpen olvassa el az 5.951-949.0 sz. biztonsági utasításokat!

Szimbólumok az üzemeltetési útmutatóban

Balesetveszély

Azonnal fenyegető veszély, amely súlyos testi sérüléshez vagy halálhoz vezet.

Figyelem!

Esetlegesen veszélyes helyzet, amely súlyos testi sérüléshez vagy halálhoz vezethet.

Vigyázat

Esetlegesen veszélyes helyzet, amely könnyű sérüléshez vagy kárhoz vezethet.

Szimbólumok a készüléken



A magasnyomású vízszugár nem rendeltetésszerű használat esetén veszélyes lehet. A vízszugarat soha ne irányítsa személyek, állatok, aktív elektromos szerelvények vagy maga a készülék felé.



Mérgezésveszély! A kipufogógázt ne lélegezze be.



Égési sérülésveszély! Figyelmeztetés forró alkatrészekre.

Figyelem!

Vegye figyelembe víz-szolgáltató vállalat előírásait.

Az érvényes előírások alapján a készüléket soha nem szabad rendszer-elválasztó nélkül az ivóvíz-hálózatban üzemeltetni. Használja a KÄRCHER vállalat megfelelő rendszer-elválasztóját vagy alternatívaként egy EN 12729 BA típusnak megfelelő rendszer-elválasztót. Az olyan víz, amely rendszer elválasztón átfolyt, nem minősül ihatónak.



Vigyázat

A rendszer elválasztót mindig a vízellátáshoz csatlakoztassa, soha ne közvetlenül a készülékhez!

Biztonsági tanácsok

Balesetveszély

- Ne üzemeltesse a magasnyomású tisztítóberendezést, ha üzemanyag ömlött ki, hanem vigye el a berendezést egy másik helyre és kerüljön mindenféle szikraképződést.
- Üzemanyagot ne tároljon, öntsön ki vagy használjon nyílt láng, vagy olyan készülékek mellett, mint a fűtőkazán, vízmelegítő stb., amelyek gyújtólánggal rendelkeznek vagy szikrát termelnek.
- Ne használjon nem megfelelő tüzelőanyagot, mivel ezek veszélyesek lehetnek.
- Gyúlékony tárgyakat vagy anyagokat tartson távol a hangtompítótól (legalább 2 m).
- A motort ne üzemeltesse hangtompító nélkül, és ezt rendszeresen ellenőrizze, tisztítsa és szükség esetén újítsa fel.
- A motort ne használja erdős, bokros, vagy füves területen, anélkül, hogy a kipufogó ne lenne ellátva szikrafogóval.
- A beállítási munkákon kívül ne járassa a motort a szívócsatlakozók felett leszerelt légszűrővel vagy burkolat nélkül.
- Ne végezzen állításokat a szabályozó rugókon, a szabályozó rudakon vagy más alkatrészekben, amelyek a motor fordulatszámának növekedését eredményezhetik.
- Égési sérülésveszély! Ne érjen hozzá a forró hangtompítókhöz, hengerekhez vagy hűtőbordákhoz.
- Kezét és lábát soha ne vigye mozgatott vagy forgó alkatrészek közelébe.
- Mérgezésveszély! A készüléket nem szabad zárt helyiségekben üzemeltetni.

Általános

- Vegye figyelembe az adott nemzeti törvényhozó folyadék sugárszóró berendezésekre vonatkozó előírásait.
- Vegye figyelembe az adott nemzeti törvényhozó balesetmegelőzésre vonatkozó előírásait. A folyadék sugárszóró berendezéseket rendszeresen ellenőrizni kell, és az ellenőrzés eredményét írásban rögzíteni kell.

Környezetvédelem



A csomagolóanyagok újrahasznosíthatók. Ne dobja a csomagolóanyagokat a háztartási szemétkosárba, hanem gondoskodjék azok újrahasznosításáról.



A használt készülékek értékes újrahasznosítható anyagokat tartalmaznak, amelyeket újrahasznosító helyen kell elhelyezni. Az elemek és az akkuk olyan anyagokat tartalmaznak, amelyeknek nem szabad a környezetbe kerülni. Ezért kérjük, a használt készülékeket, elemeket és akkukat megfelelő gyűjtőrendszeren keresztül távolítsa el.

Kérjük, a motorolajat, fűtőolajat és benzint ne hagyja a környezetbe jutni. Kérjük, óvja a padlózatot és a fáradt olajat környezetkímélő módon távolítsa el.

Megjegyzések a tartalmazott anyagokkal kapcsolatban (REACH)

Aktuális információkat a tartalmazott anyagokkal kapcsolatban a következő címen talál:

www.kaercher.com/REACH

Rendeltetésszerű használat

Ezt a magasnyomású tisztítót csak a következőkre szabad használni

- alacsony nyomású sugárral és tisztítószerezrel történő tisztításra (pl. gépek, járművek, építmények, szerszámok tisztítására).
- magasnyomású sugárral tisztítószerez nélkül történő tisztításra (pl. homlokzatok, teraszok, kerti gépek tisztítására).

Makacs szennyeződés esetén különleges tartozékként ajánljuk a szennymarót.

⚠ Veszély

Sérülésveszély! Benzinkutaknál vagy más veszélyes területeken való használat esetén vegye figyelembe a megfelelő biztonsági előírásokat.

Kérem, ásványolajat tartalmazó szennyvizet ne engedjen a földre, vizekbe vagy a csatornába. Motormosást vagy alapzatmosást ezért kérjük, hogy csak erre alkalmas, olajleválasztóval ellátott, helyen végezzen.

Biztonsági berendezések

A biztonsági berendezések a felhasználó védelmét szolgálják és nem szabad őket hatályon kívül helyezni vagy működésükben megkerülni.

Túlfolyó szelep

Ha a kézi szórópisztoly le van zárva, kinyílik a túlfolyószelep és a magasnyomású szivattyú visszavezeti a vizet a szivattyú szívóoldalához. Ez megakadályozza az engedélyezett munkanyomás túllépését. A túlfolyószelep gyárilag van beállítva és leplombálva. Beállítást csak a szerviz végezhet.

Üzembevétel

⚠ Veszély

Sérülésveszély! A készüléknek, vezetéknek, magasnyomású tömlőknek és csatlakozásoknak kifogástalan állapotban kell lenni. Ha a készülék állapota nem kifogástalan, akkor nem szabad használni.

Akkumulátor bekötése (csak HD 1050 DE Cage)

Az akkumulátor feltöltött állapotban kerül szállításra.

Ellenőrizze a magasnyomású szivattyú olajsztintjét

HD 801 B Cage

- Ellenőrizze az olajsztintet az olajtartályban. Ne üzemeltesse a készüléket, ha az olajsztint a „MIN” alá süllyedt.
- Szükség esetén töltsön utána olajat (lásd Műszaki adatok).

HD 1050 B Cage, HD 1050 DE Cage

- A magasnyomású szivattyú olajsztintjét az olaj figyelőablakon keresztül ellenőrizze. Ne üzemeltesse a készüléket, ha az olajsztint a „MIN” alá süllyedt.
- Szükség esetén töltsön utána olajat (lásd Műszaki adatok).

Motor

Kérem, vegye figyelembe a „Biztonsági utasítások” részt!

- Üzembevétele előtt olvassa el a motor gyártójának üzemeltetési útmutatóját és fordítson különös figyelmet a biztonsági tanácsokra.
- Az üzemanyagtartályt az előírt üzemanyaggal töltsen meg (lásd: műszaki adatok). Ne használjon kétütemű keveréket.
- Ellenőrizze a motor olajsztintjét.

Ne üzemeltesse a készüléket, ha az olajsztint a „MIN” alá süllyedt.

- Szükség esetén töltsön utána olajat.

Kézi szórópisztoly felszerelése

- A magasnyomású tömlőt és a sugárcsővet kösse össze a kézi szórópisztollyal.
- A szórófejet szerelje a sugárcsőre, úgy hogy a jelölési rovátka felül legyen.
- A borítóanyát kézzel húzza meg.
- A magasnyomású tömlőt a berendezés magasnyomású csatlakozására szerelje fel.

Víz csatlakozás

- A csatlakozási értékeket lásd a Műszaki adatoknál.
- Figyelembe kell venni a vízszolgáltató előírásait. A DIN 1988 szerint a készüléket nem szabad közvetlenül a nyilvános ivóvízhálózatba csatlakoztatni. Rövid idejű bekötés visszaáramlásgátló használata esetén (rendelési szám: 6.412-578) megengedett. A nagynyomású tisztítót a munkák befejeztével le kell választani az ivóvízhálózatról.
- Az összekötő tömlőt (legalább 7,5 m, legalább 3/4” átmérő) a készülék vízcsatlakozásába és a vízvezetékbe (például vízcsap) kösse be.
- Nyissa ki a víztáplálót.

Megjegyzés

Az táplálótömlő nem része a szállítási tételnek.

Szívjon föl vizet a tartályból

Balesetveszély

- Ivóvíztartályból sohase szívjon fel vizet. Semmi esetre sem szabad a készülékkel oldószertartalmú folyadékot, pl. lakkhígítót, benzint, olajt vagy szűretlen vizet felszívni. A készülékben lévő tömitések nem oldószerállóak. Az oldószerek permetezésekor képződő pára rendkívül gyúlékony, robbanásveszélyes és mérgező.*
- Kösse be a szívócsövet (átmérő legalább 3/4”) a szűrővel (tartozék) a vízvezetékbe.
 - A nyomás- és mennyiség szabályozót „MAX” helyzetbe állítani (kivéve HD 801 B Cage).
 - Állítsa „0”-ra a tisztítószer-adagoló szelepet.
 - Használat előtt légtelenítse a készüléket.

A készülék légtelenítése

- Nyissa ki a víztáplálót.
- Indítsa el a motort a gyártó kezelési útmutatójának megfelelően.
- A készülék légtelenítéséhez csavarja le a szórófejet és addig hagyja menni a készüléket, amíg a víz buborékmentesen jön ki.
- Kapcsolja ki a készüléket és csavarja vissza a szórófejet.

Használat

⚠ Balesetveszély

- Állítsa a készüléket szilárd alapra.
- A magasnyomású tisztítóberendezést gyermekek nem üzemeltethetik. (Balesetveszélyes a készülék nem rendeltetésszerű használata miatt).
- A magasnyomású sugár a készülék használatánál magas zajszintet okoz. Halláskárosodás veszélye. A készülékkel való munka közben feltétlenül viseljen megfelelő fülvédőt.
- A magasnyomású szórófejből kilépő vízsugár a pisztoly visszalökődését idézi elő. A hajlított sugárcső további forgatónyomatékokat okozhat. Ezért tartsa erősen kézben a sugárcsövet és a pisztolyt.
- A vízsugarat soha ne irányítsa személyek, állatok, maga a készülék vagy elektromos alkatrészek felé.
- Jármű abroncsokat/abroncs szelepeket csak legalább 30 cm-es szórási távolságból szabad tisztítani. Különben a jármű abroncs/abroncs szelep megsérülhet a magasnyomású sugár által. A sérülés első jele az abroncs elszíneződése. A megsérült jármű abroncsok veszélyforrások.
- Azbeszt tartalmú és más olyan anyagokat, amelyek egészségkárosító anyagokat tartalmaznak nem szabad leszórni.

- Az üzemeltető a fröccsenővízzel szembeni védelem érdekében viseljen megfelelő védőruhát.
- Figyeljen minden csatlakozási tömlő biztos összecsavarására.
- A kézi szórópisztoly karját az üzem alatt nem szabad beszorítani.
- Gyúlékony folyadékot nem szabad permetezni vele.

A készülék bekapcsolása



- Nyissa ki a víztáplálót.
- Indítsa el a motort a gyártó kezelési útmutatójának megfelelően.
- Hozza működésbe a kézi szórópisztoly karját.

Hármas szórófej

HD 801 B Cage

A kerek vagy lapos sugarat a burkolat elfordításával válassza ki:

- Zárja le a kézi szórópisztolyt.
- Fordítsa el burkolatot, a kívánt sugárfajta beállításához.

	Magasnyomású kerek sugár (0°) különösen makacs szennyeződéseknel
	Alacsony nyomású lapos sugár (CHEM) tisztítószeres üzemnél vagy alacsony nyomás melletti tisztításnál
	Magasnyomású lapos sugár (25°) nagy kiterjedésű szennyeződéseknel

HD 1050 B Cage, HD 1050 DE Cage

- Zárja le a kézi szórópisztolyt.
- Fordítsa el a szórófej házát, amíg a kívánt szimbólum megegyezik a jelöléssel:
- A kerek vagy lapos sugarat érintés nélküli átkapcsolással válassza ki: A kb.45°-ban lefelé irányított sugárcsövet fordítsa balra vagy jobbra.

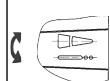
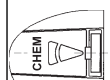
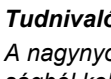
	<p>Magasnyomású lapos sugár (25°) nagy kiterjedésű szennyeződéseknel</p>
	<p>Magasnyomású kerek sugár (0°) különösen makacs szennyeződéseknel</p>
	<p>Alacsony nyomású lapos sugár (CHEM) tisztítószeres üzennél vagy alacsony nyomás melletti tisztításnál</p>

Tudnivaló

A nagynyomású sugarat előbb nagy távolságból kell a tisztítandó tárgyra irányítani, elkerülendő az esetleges túl nagy nyomás okozta károkat.

A munkanyomás és a szállított mennyiség beállítása

HD 801 B Cage

Ezen a készüléken a víznyomás és vízmennyiség rögzített beállítású és nem megváltoztatható.

HD 1050 B Cage, HD 1050 DE Cage

Ez a készülék egy Servopress-berendezéssel van felszerelve. Az üzemi nyomást és a szállított mennyiséget fokozatmentesen beállíthatja a kézi szórópisztoly szabályozó kerekével.

Használat tisztítószerrel

⚠ Figyelem!

A nem megfelelő tisztítószer a készülék és a tisztítandó tárgy sérüléseit okozhatja. Csak olyan tisztítószerrel használjon, amelyet a Kärcher jóváhagyott. Vegye figyelembe az adagolási javaslatokat és tanácsokat, amelyek a tisztítószerek mellett találhatóak. A környezet védelme érdekében takarékosan bányon a tisztítószerekkel.

Vegye figyelembe a tisztítószerekre vonatkozó biztonsági előírásokat.

- Csak olyan tisztítószereket szabad használni, amelyeket a készülék gyártója jóváhagy.

- A Kärcher tisztítószerek zavartalan munkát biztosítanak. Kérjen tanácsot vagy rendelje meg katalógusunkat vagy tisztítószer információs lapjainkat.
- A tisztítószer szívócsövet lógassa be egy tisztítószert tartalmazó tartályba.
- Állítsa a szórófejet „CHEM“-re.
- Állítsa be a tisztítószert adagoló szelepet a kívánt töménységre.

Javasolt tisztítási módszer

- Szenny oldása:
Takarékosan permetezze fel a tisztítószert és 1...5 percig hagyja hatni, de ne hagyja megszáradni.
- Szenny eltávolítása:
A feloldott szennyeződést magasnyomású sugárral mossa le.

Tisztítószeres használat után

- Állítsa „0“-ra a tisztítószert-adagoló szelepet.
- Öblítse le a készüléket nyitott kézi szórópisztollyal legalább 1 percig.

A használat megszakítása

HD 801 B Cage

- Engedje el a kézi szórópisztoly karját.

Tudnivaló

Ha elengedi a kézi szórópisztoly karját, akkor a motor üzemi fordulatszámmal jár tovább. Ezáltal a víz a szivattyúban tovább kering és felmelegszik. Ha a hengerfej a szivattyún a maximális hőmérsékletet (80 °C) elérte, akkor a biztonsági termosztát a hengerfejen kikapcsolja a motort. 50 °C-ra lehűlés után a készüléket ismét üzembe lehet helyezni.

A vízvezetékrendszerből vett nyomóvízzel gyorsítani lehet a lehűlést:

- A kézi szórópisztoly karját kb. 2–3 percig húzza, hogy az átfolyó víz lehűtse a hengerfejet.
- Indítsa újra a motort.

HD 1050 B Cage, HD 1050 DE Cage

→ Engedje el a kézi szórópisztoly karját.

Tudnivaló

Ha elengedi a kézi szórópisztoly kapcsolókarját, csökken a motor fordulatszáma és a zajkibocsátás.

A készülék kikapcsolása

Só tartalmú vízzel (tengervíz) történő használat után 2–3 percen át öblítse le vezetékessel vízzel, nyitott kézi szórópisztollyal.

HD 801 B Cage, HD 1050 B Cage

- A készülék kapcsolóját a motornál állítsa „OFF”-ra és zárja el az üzemanyag csapot.
- Zárja el a víztápláló-vezetékét.
- Nyomja meg a kézi szórópisztolyt, amíg a készülék nyomás mentes lesz.
- Biztosítsa a kézi szórópisztolyt a biztonsági pecekkel véletlenszerű kinyitás ellen.
- Csavarja le a víztápláló-vezeték tömlőt a készülékről.

HD 1050 DE Cage

- Tartsa meghúzva a motorleállító kapcsolókart, mindaddig, míg a motor megáll.
- Zárja el a víztápláló-vezetékét.
- Nyomja meg a kézi szórópisztolyt, amíg a készülék nyomás mentes lesz.
- Biztosítsa a kézi szórópisztolyt a biztonsági pecekkel véletlenszerű kinyitás ellen.
- Csavarja le a víztápláló-vezeték tömlőt a készülékről.

Szállítás

Vigyázat

Sérülés- és rongálódásveszély! Szállítás esetén vegye figyelembe a készülék súlyát.

- Hosszabb távú szállítás esetén a készüléket a fogantyúnál emelje meg és tolja.
- Járművel történő szállítás esetén a készüléket az adott irányelveknek megfelelően kell csúszás és borulás ellen biztosítani.

Tárolás

Vigyázat

Sérülés- és rongálódásveszély! Tárolás esetén vegye figyelembe a készülék súlyát. Ezt a készüléket csak beltéri helyiségben szabad tárolni.

Ápolás és karbantartás

Kereskedőjével rendszeres biztonsági ellenőrzést tud megbeszélni vagy karbantartási szerződést köthet. Kérje tanácsunkat.

⚠ Balesetveszély

Sérülésveszély véletlenül beinduló készülék által. A készüléken történő munka előtt húzza le a gyújtógyertya dugóját. Égési sérülésveszély! Ne érjen hozzá a forró hangtompítókhoz, hengerekhez vagy hűtőbordákhoz.

Magasnyomású szivattyú

Hetente

- Ellenőrizze az olajsintet.
- Tejes olajnál (víz az olajban), azonnal keresse fel a szervizt.

Havonta

- Tisztítsa ki a vízcsatlakozás szűrőjét.
- Tisztítsa ki a tisztítószer-szívócső szűrőjét.

500 üzemóra után, legalább évente

Olajcsere:

- Készítsen elő egy kb. 1 liter olajhoz való felfogóedényt.
- Nyissa ki az olaj leengedési csavart.
- Engedje le az olajat a felfogóedénybe.

A használt olajat környezet kímélő módon távolítsa el vagy adja le egy jóváhagyott gyűjtőhelyen.

- Csavarja vissza az olaj leengedési csavart.
- HD 801 B:
Lassan töltsé be az új olajat a MAX jelölésig az olajtartályba.
- HD 1050 B, HD 1050 DE:
Az új olajat lassan töltsé az olajtartályba az olajsintjelző közepéig.

Megjegyzés

A légbuborékoknak el kell tudni illanni.

A olaj fajtáját és a töltési mennyiséget lásd a Műszaki adatoknál.

Motor

A motor karbantartási munkáit a gyártó kezelési útmutatójának megfelelően kell elvégezni.

Magasnyomású tömlő

⚠ Veszély

Sérülésveszély!

→ Ellenőrizze a magasnyomású tömlőt esetleges sérülésekre (pukkadásveszély).

A sérült magasnyomású tömlőt azonnal cserélje ki.

Fagyás elleni védelem

⚠ Figyelmeztetés

Sérülésveszély! A készülékben befagyó víz tönkretelheti a készülék alkatrészeit.

A készüléket télen fűtött helyiségben tárolja vagy ürítse ki. Hosszabb munkaszüneteknél ajánlott fagyállószert a készüléken át-pumpálni.

Víz leeresztése

→ Csavarja le a víztápláló-vezeték tömlőt és a magasnyomású tömlőt.

→ A készüléket max. 1 percig hagyja menni, amíg a szivattyú és a vezetékek kiürülnek.

Öblítse át a készüléket fagyállószerttel

Megjegyzés

Vegye figyelembe a fagyállószert gyártójának az alkalmazásra vonatkozó előírásait.

→ Szivattyúzza át a készüléken a kereskedelemben szokványos fagyállószert.

Ez bizonyos fokú korrózió védelmet is biztosít.

Üzemzavarok

⚠ Balesetveszély

Sérülésveszély véletlenül beinduló készülék által. A készüléken történő munka előtt húzza le a gyújtógyertya dugóját.

Égési sérülésveszély! Ne érjen hozzá a forró hangtompítókhoz, hengerekhez vagy hűtőbordákhoz.

A készülék nem megy

Vegye figyelembe a motor gyártójának kezelési útmutatóját!

Csak HD 801 Cage esetén:

- A magasnyomású szivattyú biztonság termosztátja kikapcsolta a gépet hosszabb keringési üzem után
- Hagyja lehűlni a készüléket, azután indítsa újra. Ehhez lásd a „Használat megszokítása“ fejezetet.

A készülék nem termel nyomást

- A motor üzemi fordulatszáma túl alacsony
- Ellenőrizze a motor üzemi fordulatszámát (lásd Műszaki adatok).
- A szórófej „CHEM“-re van állítva.
- Állítsa a szórófejet „Magasnyomás“-ra.
- A szórófej el van záródva/elkopott
- A szórófejet tisztítsa/cserélje ki
- A vízcsatlakozás szűrője piszkos
- Tisztítsa ki a szűrőt.
- Levegő a rendszerben
- Légtelenítse a készüléket.
- A víz hozzáfolyó mennyiség kevés
- Ellenőrizze a víz hozzáfolyó mennyiséget (lásd Műszaki adatok).
- A szivattyú táplálóvezetéke szivárog vagy el van záródva
- Ellenőrizze a szivattyú minden táplálóvezetékét.

A készülék ereszt, víz csöpög a készülék aljából

- A szivattyú szivárog

Megjegyzés

3 csepp/perc a megengedett.

- ➔ A készülék erős szivárgásánál a szervizzel ellenőriztesse.

A szivattyú kopog

- A szivattyú táplálóvezetéke szivárog
- ➔ Ellenőrizze a szivattyú minden táplálóvezetékét.
- Levegő a rendszerben
- ➔ Légtelenítse a készüléket.

Nem szívja fel a tisztítószer

- A szórófej „Magasnyomás“-ra van állítva
- ➔ Állítsa a szórófejet „CHEM“-re.
- A szűrős tisztítószer-szívócső szivárog vagy el van záródva
- ➔ Ellenőrizze/tisztítsa ki a szűrős tisztítószer-szívócsövet.
- A visszacsapó szelep a tisztítószer-szívócső végén beragadt
- ➔ Tisztítsa meg/cserélje ki a visszacsapó szelepet a tisztítószer-szívócső végén.

Csak HD 1050 B, HD 1050 DE Cage:

- A tisztítószer-adagolószelep be van zárva vagy szivárog/el van záródva
- ➔ Nyissa ki vagy ellenőrizze/tisztítsa ki a tisztítószer-adagolószelepet.

Ha a hibát nem lehet elhárítani, akkor a készüléket a szervizzel kell ellenőriztetni.

Alkatrészek

- Csak olyan tartozékokat és alkatrészeket szabad használni, amelyeket a gyártó jóváhagyott. Az eredeti tartozékok és az eredeti alkatrészek biztosítják azt, hogy a készüléket biztonságosan és zavartalanul lehessen üzemeltetni.
- Az üzemeltetési útmutató végén talál egy válogatást a legtöbbször szükséges alkatrészekről.
- További információkat az alkatrészekről a www.kaercher.com címen talál a 'Service' oldalon.

Garancia

Minden országban az illetékes forgalmazónk által kiadott garancia feltételek érvényesek. Az esetleges üzemzavarokat az Ön készülékén a garancia lejártáig költségmentesen elhárítjuk, amennyiben anyag- vagy gyártási hiba az oka. Garanciális esetben kérjük, forduljon a vásárlást igazoló bizonylattal kereskedőjéhez vagy a legközelebbi hivatalos szakszervizhez.

EK konformitási nyilatkozat

Ezennel tanúsítjuk, hogy az alábbiakban megnevezett gép tervezése és építési módja alapján az általunk forgalomba hozott kivitelben megfelel az EK irányelvek vonatkozó, alapvető biztonsági és egészségügyi követelményeinek. A gép jóváhagyásunk nélkül történő módosítása esetén ez a nyilatkozat elveszti érvényességét.

Termék: Nagynyomású tisztító

Típus: 1.187-xxx

Típus: 1.810-xxx

Vonatkozó európai közösségi irányelvek:

2006/42/EK (+2009/127/EK)

2004/108/EK

2000/14/EK

Alkalmazott harmonizált szabványok:

EN 60335-1

EN 60335-2-79

EN 61000-6-2: 2007

Alkalmazott összehangolt normák:

CISPR 12

Követett megfelelés megállapítási eljárás:

2000/14/EK: V. függelék

Hangteljesítményszint dB(A)

HD 801 B

Mért: 108

Garantált: 109

HD 1050 B

Mért: 106

Garantált: 108

HD 1050 DE

Mért: 109

Garantált: 110

Alulírottak az ügyvezetés megbízásából és felhatalmazásával lépnek fel.



H. Jenner
CEO



S. Reiser
Head of Approbation

A dokumentációért felelős személy:

S. Reiser

Alfred Kärcher GmbH & Co. KG

Alfred-Kärcher-Str. 28 - 40

71364 Winnenden (Germany)

Tel.: +49 7195 14-0

Fax: +49 7195 14-2212

Winnenden, 2013/03/01

Műszaki adatok

Típus		HD 801 B Cage	HD 1050 B Cage	HD 1050 DE Cage
Motor				
		Honda		Yanmar
		GX 160 1 henger 4 ütem	GX 390, 1 henger, 4 ütem	L 90 vagy L 100 AE-DE 1 henger, 4 ütem
Névleges teljesítmény 3600 1/min esetén	kW/PS	4/5,5	9,5/13	6,6/9, 7,35/ 10
Üzemi fordulatszám	1/min	3300	3300±100	
Üzemanyag tartály	l	3,6	6,5	5,5
Üzemanyag		Benzin, ólommentes *		Dízel
* A készülék alkalmas az E10-es üzemanyaghoz				
Védelmi fokozat		IPX5		
Vízcsatlakozás				
Hozzáfolyási hőmérséklet (max.)	°C	60		
Hozzáfolyási mennyiség (min.)	l/h (l/min)	750 (12,5)	1000 (16,7)	
Hozzáfolyási nyomás (max.)	MPa (bar)	1 (10)		
Szívásmagasság nyitott tartályból (20 °C)	m	1		
Szivattyú				
Munkanyomás	MPa (bar)	14 (140)	4...23 (40...230)	
Szállított mennyiség	l/h (l/min)	600 (10)	400...900 (6,7...15)	
Szórófej nagyság		038	047	
Max. üzemi túlnyomás	MPa (bar)	16 (160)	25 (250)	
Olaj mennyiség - szivattyú	l	0,3	0,35	
Olaj fajta - szivattyú	Motorolaj 15W40	Megrendelési szám 6.288-050.0		
Tisztítószer felszívás	l/h (l/min)	0...45 (0...0,75)	0-50 (0-0,8)	
A kézi szórópisztoly visszalökőereje (max.)	N	28	51	
Méreték és súly				
hosszúság x szélesség x magasság	mm	660 x 680 x 745	975 x 790 x 870	
Tömeg	kg	42,2	91	119
Az EN 60355-2-79 szerint megállapított értékek				
Kéz-kar vibrációs kibocsátási érték				
Kézi szórópisztoly	m/s ²	<2,5		
Sugárcső	m/s ²	<2,5		
Bizonytalanság K	m/s ²	0,3		
Hangnyomás szint L _{pA}	dB(A)	93,5	91	94
Bizonytalanság K _{pA}	dB(A)	2		
Hangnyomás szint L _{WA} + bizonytalanság K _{WA}	dB(A)	109	108	110



Před prvním použitím svého zařízení si přečtěte tento původní návod k používání, řiďte se jím a uložte jej pro pozdější použití nebo pro dalšího majitele.

Při přepravních škodách ihned informujte obchodníka.

Obsah

Ovládací prvky	CS . . . 1
Pro bezpečnost	CS . . . 2
Ochrana životního prostředí	CS . . . 3
Správné používání	CS . . . 3
Bezpečnostní prvky	CS . . . 3
Uvedení přístroje do provozu	CS . . . 3
Obsluha	CS . . . 4
Přeprava	CS . . . 7
Ukládání	CS . . . 7
Ošetřování a údržba	CS . . . 7
Poruchy	CS . . . 8
Náhradní díly	CS . . . 9
Záruka	CS . . . 9
Prohlášení o shodě pro ES	CS . . . 9
Technické údaje	CS . . . 10

Ovládací prvky

HD 801 B Cage

- 1 Vysokotlaká hadice
- 2 Ruční stříkací pistole
- 3 Proudová trubice
- 4 Olejová nádržka
- 5 Nádrž na pohonné hmoty
- 6 Tryska
- 7 Ruční startování
- 8 Sací hadice na čisticí prostředek s filtrem a dávkovacím ventilem
- 9 Přívod vody
- 10 Přípojka vysokého tlaku

HD 1050 B Cage

- 1 Vysokotlaká hadice
- 2 Ruční stříkací pistole
- 3 Proudová trubice
- 4 Ovládání tlaku/množství
- 5 Tryska
- 6 Nádrž na pohonné hmoty
- 7 Ruční startování
- 8 Olejová nádržka
- 9 Přípojka na vodu se sítkem
- 10 Přípojka vysokého tlaku
- 11 Manometr
- 12 Měrka oleje (motor)
- 13 Ventil na dávkování čisticích prostředků
- 14 Sací hadice na čisticí prostředek s filtrem
- 15 motor
- 16 Vysokotlaké čerpadlo

HD 1050 DE Cage

- 1 Vysokotlaká hadice
- 2 Ruční stříkací pistole
- 3 Proudová trubice
- 4 Ovládání tlaku/množství
- 5 Tryska
- 6 Nádrž na pohonné hmoty
- 7 Ruční startování
- 8 Olejová plnicí nádrž
- 9 Přípojka na vodu se sítkem
- 10 Přípojka vysokého tlaku
- 11 Manometr
- 12 Baterie
- 13 Spouštěcí tlačítko
- 14 Měrka oleje (motor)
- 15 Ventil na dávkování čisticích prostředků
- 16 Sací hadice na čisticí prostředek s filtrem
- 17 Páka pro zastavení motoru
- 18 motor
- 19 Vysokotlaké čerpadlo

Barevné označení

- Obslužné prvky čisticího procesu jsou žluté.
- Obslužné prvky údržby a servisních oprav jsou světle šedé.

Pro bezpečnost

Před prvním uvedením do provozu bezpodmínečně čtěte bezpečnostní pokyny č. 5.951-949.0!

Symbole použité v návodu k obsluze

Nebezpečí!

Pro bezprostředně hrozící nebezpečí, které vede k těžkým fyzickým zraněním nebo k smrti.

Upozornění

Pro potenciálně nebezpečnou situaci, která by mohla vést k těžkým fyzickým zraněním nebo k smrti.

Pozor

Pro potenciálně nebezpečnou situaci, která může vést k lehkým fyzickým zraněním nebo k věcným škodám.

Symbole na zařízení



Vysokotlaké vodní paprsky mohou být při neodborném používání nebezpečné. Vysokotlakým vodním paprskem se nesmí mířit na osoby, elektrickou výstroj pod napětím, ani na zařízení samotné.



Nebezpečí otravy! Nevdechujte výfukové plyny.



Nebezpečí popálení! Varování před horkými montážními skupinami.

Upozornění

Dbejte pokynů příslušného dodavatele vody.

Podle platných předpisů nesmí být zařízení nikdy provozováno na vodovodní síti bez systémového oddělovače. Je nezbytné používat systémový oddělovač firmy KÄRCHER nebo alternativně systémový oddělovač odpovídající normě EN 12729 typu BA. Voda, která protekla systémovým děličem, je hodnocena jako nikoliv pitná.



Pozor

Systémový oddělovač připojujte vždy k přívodu vody nikoliv k přístroji!

Bezpečnostní pokyny

Nebezpečí!

- Vysokotlaký čistič neprovozujte, když jsou pohonné látky rozlité. Přístroj nejdříve přeneste na jiné místo a vyvarujte se jisker.
- Pohonné látky neskladujte, nerozlévejte ani nepoužívejte v blízkosti otevřeného ohně nebo přístrojů, jako jsou kamna, kotle, ohříváče vody pod., ve kterých hoří nebo jiskří.
- Používejte pouze vhodné paliva, použití nesprávných paliv může být nebezpečné.
- Lehce zápalné předměty a materiály udržujte v bezpečné vzdálenosti (nejméně 2 m) od zvukové izolace.
- Motor neprovozujte bez zvukové izolace a pravidelně ho kontrolujte, čistěte a v potřebném případě vyměňte.
- Motor nepoužívejte v zalesněné, křovinaté nebo zatrávněné krajině bez toho, aby byl výfuk vybaven lapačem jisker.
- Motor nepoužívejte kromě seřizování s vyjmutým vzduchovým filtrem nebo bez krytu přes nasávací podpěry.
- Neprovádějte úpravy na vodičích pružinách, součástech ovladačů nebo jiných částech, které mohou způsobit zvýšení otáček motoru.
- Nebezpečí popálenin! Nedotýkejte se horké zvukové izolace, válců nebo chladicích žebor.
- Nedávejte ruce a nohy do blízkosti pohybujících se nebo otáčejících se dílů.
- Nebezpečí otravy! Přístroj nesmí být provozován v zavřených místnostech.

Obecné informace

- Dodržujte aktuálně platné místní právní předpisy pro proudové kapalinové čerpadlo.
- Dodržujte aktuálně platné místní právní předpisy pro prevenci nehodovosti. Proudová kapalinová čerpadla je třeba pravidelně testovat a výsledky testů za- znamenávat písemně.

Ochrana životního prostředí



Obalové materiály jsou recyklovatelné. Obal nezahazujte do domácího odpadu, nýbrž jej odevzdejte k opětovnému využití.



Přístroj je vyroben z hodnotných recyklovatelných materiálů, které se dají dobře znovu využít. Baterie a akumulátory obsahují látky, které se nesmí dostat do životního prostředí. Likvidujte proto staré přístroje, baterie a akumulátory ve sběrnách k tomuto účelu určených.

Motorový olej, topný olej, nafta a benzín se nesmějí dostat do okolního prostředí. Chraňte půdu a provádějte ekologickou likvidaci použitého oleje.

Informace o obsažených látkách (REACH)

Aktuální informace o obsažených látkách naleznete na adrese:

www.kaercher.com/REACH

Správné používání

Používejte výhradně toto vysokotlaké čisticí zařízení

- k čištění nízkotlakým vodním paprskem s použitím čisticích prostředků (např. čištění strojů, vozidel, stavebních strojů, nástrojů),
- k čištění vysokotlakým vodním paprskem bez použití čisticích prostředků (např. čištění fasád, teras, zahradní nářadí).

Na vytrvalou špínu doporučujeme frézu na nečistoty jako zvláštní příslušenství.

⚠ Pozor!

Nebezpečí poranění Při použití u čerpacích stanic nebo jiných nebezpečných píst dbejte na odpovídající bezpečnostní předpisy.

Nenechte odpadní vodu obsahující minerální oleje odtéct do země, vody nebo kanalizace. Oblečení a hadry proto zbavujte oleje pouze na vhodných místech.

Bezpečnostní prvky

Bezpečnostní prvky slouží k ochraně uživatele a nesmí být uvedeny mimo provoz nebo obcházena jejich funkce.

Přepouštěcí ventil

Když je ruční stříkácí pistole zavřená, otevře se nadproudový ventil a vysokotlaká pumpa vrátí vodu do sací části čerpadla. Tak se zabrání překročení přípustného pracovního tlaku.

Nadproudový ventil je od výrobce nastaven a zaplombován. Nastavení pouze zákaznickou službou.

Uvedení přístroje do provozu

⚠ Pozor!

Nebezpečí poranění Přístroj, přívodní vedení, vysokotlaká hadice a přípojky musí být v bezvadném stavu. Pokud jejich stav není bez závad, nelze přístroj používat.

Připojení baterie (pouze HD 1050 DE Cage)

Baterie je dodávána v nabitém stavu.

Kontrola množství oleje ve vysokotlakém čerpadle

HD 801 B Cage

→ Zkontrolujte hladinu oleje v olejové nádrži.

Přístroj neprovozujte, když stav oleje poklesne pod „MIN“.

→ Pokud je to zapotřebí, doplňte olej (viz technické údaje).

HD 1050 B Cage, HD 1050 DE Cage

- Kontrolujte stav oleje vysokotlakého čerpadla na olejoměrci.
Přístroj neprovozujte, když stav oleje poklesne pod „MIN“.
- Pokud je to zapotřebí, doplňte olej (viz technické údaje).

Motor

Dbejte na část „Bezpečnostní pokyny“!

- Před uvedením do provozu čtete návod k obsluze od výrobce motoru, především bezpečnostní pokyny.
- Palivovou nádrž naplníte předepsaným palivem (viz technické údaje).
Nepoužívejte 2-taktní směs.
- Kontrolujte stav oleje v motoru.
Přístroj neprovozujte, když stav oleje poklesne pod „MIN“.
- Pokud je to zapotřebí, olej doplňte.

Sestavení stříkácí pistole

- Napojte vysokotlakou hadici a rozprašovací trubku na ruční stříkácí pistolí.
- Trysku namontujte na rozprašovací trubku tak, aby vrub označení byl nahoře.
- Pevně nasuňte převlečnou matici.
- Vysokotlakou hadici namontujte na vysokotlakou přípojku přístroje.

Přívod vody

- Hodnoty přípojky viz Technické údaje.
- Dbejte pokynů příslušné místní organizace zajišťující zásobování vodou.
Podle DIN 1988 nesmí být přístroj připojen přímo na veřejnou vodovodní síť. Krátkodobé připojení přes záražku zpětného toku (objednací č. 6.412-578) je přípustné. Vysokotlaký čistič se po dokončení práce musí odpojit od vodovodní sítě.
- Připojte přívodní hadici (min. délka 7,5 m, min. průměr 3/4") k vodní přípojce zařízení a k přívodu vody (například vodovodnímu kohoutku).
- Otevřete přívod vody.

Upozornění

Přívodní hadice není přibalena.

Vysání vody z nádoby

⚠ Pozor!

Nikdy nevysávejte vodu z nádoby na pitnou vodu. Nenasávejte nikdy tekutiny obsahující rozpouštědla, jako ředidlo laku, benzin, olej nebo nefiltrovanou vodu. Těsnění v přístroji nejsou odolná vůči rozpouštědlům. Výpary rozpouštědel jsou vysoce vznětlivé, explozivní a jedovaté.

- Připojte sací hadici (průměr nejméně 3/4") s filtrem (příslušenství) na přípojku vody.
- Nastavte regulaci tlaku a množství na „MAX“ (neplatí pro HD 801 B Cage).
- Dávkovací ventil čističidla nastavte na „0“.
- Před uvedením do provozu přístroj odvzdušněte.

Přístroj odvzdušněte

- Otevřete přívod vody.
- Motor spusťte podle návodu k obsluze od výrobce motoru.
- K odvzdušnění přístroje odšroubujte trysku a přístroj nechte běžet tak dlouho, dokud nevytéká voda bez bublin.
- Přístroj vypněte a znovu našroubujte trysku.

Obsluha

⚠ Nebezpečí!

- *Přístroj pokládejte na pevný povrch.*
- *Vysokotlaký čistič nesmějí obsluhovat děti. (Nebezpečí úrazu následkem nevhodného používání přístroje).*
- *Vysokotlaký paprsek vytváří při používání přístroje vysokou hladinu hluku. Nebezpečí poškození sluchu. Při práci s přístroje noste bezpodmínečně vzhodou ochranu sluchu.*
- *Vodní paprsek vycházející z vysokotlaké trysky způsobuje zpětný ráz pistole. Zalomená rozprašovací trubka může způsobit otáčení. Proto rozprašovací trubku a pistolí pevně držte.*

- *Vodním paprskem nikdy nemiřte na osoby, zvířata, přístroj ani elektro přístroje.*
- *Ráfky vozidel/ráfkové ventily můžete čistit při nejmenším odstupu 30 cm. Jinak může dojít k poškození rávků vozidel/ráfkových ventilů vysokotlakým paprskem. První známkou poškození je změna barvy ráfků. Poškozené ráfky vozidel jsou zdrojem ohrožení.*
- *Materiály obsahující azbest a jiné, obsahující látky nebezpečné zdraví, nesmějí být oštrifikovány.*
- *Obsluha vodního paprsku by se měla chránit vhodným ochranným oděvem.*
- *Neustále dbejte na pevné sešroubování všech přípojných hadic.*
- *Spínač ruční stříkací pistole nesmí být při provozu zakleslý.*
- *Nepoužívejte hořlavé tekutiny.*

Zapnutí přístroje



- ➔ Otevřete přívod vody.
- ➔ Motor spusťte podle návodu k obsluze od výrobce motoru.
- ➔ Stiskněte páku na stříkací pistoli.

Trojité tryska

HD 801 B Cage

Zvolte kruhový nebo plochý paprsek otočením krytu:

- ➔ Zavřete ruční stříkací pistoli.
- ➔ Natočte pouzdro tak, abyste nastavili požadovaný druh proudu.

	Vysokotlaký kulatý paprsek (0°) pro zvláště vytrvalá znečištění
	Nízkotlaký plochý paprsek (CHEM) pro provoz s čisticím prostředkem nebo čištění při malém tlaku
	Vysokotlaký plochý paprsek (25°) pro velkoplošná znečištění

HD 1050 B Cage, HD 1050 DE Cage

- ➔ Zavřete ruční stříkací pistoli.
- ➔ Otáčejte pouzdem trysky, dokud požadovaný symbol nesouhlasí s označením:
- ➔ Bezdotekovým přepínáním volte kulatý nebo plochý paprsek:
Postřikovací trubici směřující cca 45° dolů otočte vpravo nebo vlevo.

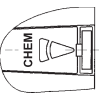
	Vysokotlaký plochý paprsek (25°) pro velkoplošná znečištění
	Vysokotlaký kulatý paprsek (0°) pro zvláště vytrvalá znečištění
	Nízkotlaký plochý paprsek (CHEM) pro provoz s čisticím prostředkem nebo čištění při malém tlaku

Informace

Vysokotlaký paprsek vždy nejdříve namiřte z větší vzdálenosti na čištěný objekt, aby nedošlo k poškození příliš velkým tlakem.

Nastavení pracovního tlaku a čerpaného množství

HD 801 B Cage

U tohoto přístroje je tlak a množství vody pevně nastaveno a není je možné změnit.

HD 1050 B Cage, HD 1050 DE Cage

Tento přístroj je vybaven ústrojím servopress. Pracovní tlak a čerpané množství se nastavuje plynule pomocí regulátoru na ruční stříkací pistoli.

Provoz s použitím čisticího prostředku

⚠ Upozornění

Nevhodné čisticí prostředky mohou poškodit jak zařízení tak čistěný předmět. Používejte pouze čisticí prostředky schválené firmou Kärcher. Řiďte se doporučeným dávkováním a pokyny, které jsou přiloženy k čisticím prostředkům. V zájmu šetrného přístupu k životnímu prostředí používejte čisticí prostředky úsporně.

Dodržujte bezpečnostní pokyny uvedené na čisticích prostředcích.

- Používat můžete pouze čistidla, se kterými souhlasí výrobce přístroje.
- Bezporuchovou práci zajišťují čistidla Kärcher. Nechte si prosím poradit nebo se podívejte do našeho katalogu nebo informačního letáku o čistidlech.
- ➔ Zavěšte hadici na čisticí prostředek do nádoby s čisticím prostředkem.
- ➔ Trysku nastavte na „CHEM“.
- ➔ Dávkovací ventil čistidla nastavte na požadovanou koncentraci.

Doporučovaná metoda čištění

- Uvolnění špíny:
Úsporně nastříkejte čistidlo a nechte působit 1...5 minut, ale nenechte zaschnout.
- Odstranění špíny:
Uvolněnou nečistotu opláchněte pa-prskem vysokého tlaku.

Po provozu s použitím čisticího prostředku

- ➔ Dávkovací ventil čistidla nastavte na „0“.
- ➔ Přístroj nejméně 1 minutu vymývejte při otevřené ruční stříkací pistolí.

Přerušení provozu

HD 801 B Cage

- ➔ Uvolněte stisk páčky na stříkací pistolí.

Informace

Jakmile uvolníte kohoutek ruční stříkací pistole, pokračuje motor v provozu na provozní otáčky. Přitom obíhá voda uvnitř čerpadla a ohřívá se. Jakmile dosáhne hlava válce v čerpadle maximální dovolené teploty (80 °C), jisticí termostat na hlavě válce vypne motor. Po vychlazení pod 50 °C je možné přístroj opět uvést do provozu.

Při provozu se stlačenou vodou z vodovodu se může ochlazování zpomalit.

- ➔ Táhněte za páku ruční stříkací pistole ca. 2–3 minuty, aby protékající voda ochladila hlavu válce.
- ➔ Motor znovu spustíte.

HD 1050 B Cage, HD 1050 DE Cage

- ➔ Uvolněte stisk páčky na stříkací pistolí.

Informace

Po uvolnění páky ruční stříkací pistole se sníží otáčky motoru a hladina hluku.

Vypnutí přístroje

Po provozu se slanou vodou (mořská voda) přístroj vymývejte nejméně 2–3 minuty při otevřené ruční stříkací pistolí.

HD 801 B Cage, HD 1050 B Cage

- ➔ Spínač přístroje na motoru nastavte na „OFF“ (vyp) a přitáhněte kohoutek palíva.
- ➔ Zavřete vodovodní přívod.
- ➔ Aktivujte ruční stříkací pistolí, dokud přístroj není bez tlaku.
- ➔ Ruční stříkací pistolí zajistěte pomocí pojistné západky proti neúmyslnému otevření.
- ➔ Odšroubujte z přístroje vodní přívodní hadici.

HD 1050 DE Cage

- Zatáhněte za páku pro zastavení motoru tak, aby se motor zastavil.
- Zavřete vodovodní přívod.
- Aktivujte ruční stříkací pistoli, dokud přístroj není bez tlaku.
- Ruční stříkací pistoli zajistěte pomocí pojistné západky proti neúmyslnému otevření.
- Odšroubujte z přístroje vodní přívodní hadici.

Přeprava

Pozor

Nebezpečí úrazu a nebezpečí poškození! Dbejte na hmotnost přístroje při přepravě.

- Je-li třeba zařízení přenášet na delší vzdálenosti, zdvihněte jej za rukojeť a tlačte jej.
- Při přepravě v dopravních prostředcích zajistěte zařízení proti skluzu a překlopení podle platných předpisů.

Ukládání

Pozor

Nebezpečí úrazu a nebezpečí poškození! Dbejte na hmotnost přístroje při jeho uskladnění.

Toto zařízení smí být uskladněno pouze v uzavřených prostorách.

Ošetřování a údržba

Se svým obchodníkem se můžete dohodnout na pravidelných bezpečnostních prohlídkách nebo uzavřít smlouvu o údržbě. Jsme Vám k dispozici s termíny konzultací.

⚠ Nebezpečí!

Hrozí nebezpečí úrazu od neúmyslně spuštěného zařízení. Před pracemi na zařízení vždy vytáhněte koncovku zapalovacího kabelu.

Nebezpečí popálenin! Nedotýkejte se horké zvukové izolace, válců nebo chladicích žeber.

Vysokotlaké čerpadlo

Týdenní

- Zkontrolujte stav oleje.
- Při mléčném oleji (voda v oleji) ihned vyhledejte zákaznickou službu.

Měsíční

- Vyčistěte síto v přípojkce vody.
- Filtr očistěte na sací hadici čistícího prostředku.

Po 500 provozních hodinách, nejméně ročně

Vyměňte olej:

- Připravte záchytnou nádobu na ca. 1 litr.
- Vyšroubujte olejový výpustní šroub.
- Vypusťte olej v záchytné nádobě.

Starý olej zlikvidujte ekologicky nebo odevzdejte na sběrném místě.

- Našroubujte olejový výpustní šroub.
- HD 801 B:
Nový olej pomalu nalijte až ke značce MAX na nádrži.
- HD 1050 B, HD 1050 DE:
Nový olej naplňte pomalu do středu ukazatele stavu oleje.

Upozornění

Vzduchové bubliny musí moci uniknout.

Druh oleje a doplňované množství viz Technické údaje.

Motor

Údržbu motoru provádějte podle pokynů v návodu k obsluze od výrobce motoru.

Vysokotlaká hadice

⚠ Pozor!

Nebezpečí poranění!

- Zkontrolujte případná poškození vysokotlaké hadice (nebezpečí prasknutí). Poškozenou hadici ihned vyměňte.

Ochrana proti zamrznutí

⚠ **Varování**

Nebezpečí poškození! Voda zmrzlá v přístroji může části přístroje zničit.

V zimě přístroj skladujte v zatepleném prostoru nebo vyprázdněte. Při delších přestávkách v provozu doporučujeme do přístroje načerpat nemrznoucí směs.

Vypuštění vody

- ➔ Odšroubujte vodní přívodní hadici a vysokotlakou hadici.
- ➔ Přístroj nechte běžet maximálně 1 minutu, dokud se čerpadlo a vedení nevyprázdní.

Přístroj vypláchněte nemrznoucí směsí **Upozornění**

Dbejte pokynů v návodu od výrobce nemrznoucí směsí.

- ➔ Načerpajte do přístroje běžnou nemrznoucí směs.

Tím se také dosáhne jisté ochrany proti korozi.

Poruchy

⚠ **Nebezpečí!**

Hrozí nebezpečí úrazu od neúmyslně spuštěného zařízení. Před pracemi na zařízení vždy vytáhněte koncovku zapalovacího kabelu.

Nebezpečí popálenin! Nedotýkejte se horké zvukové izolace, válců nebo chladících žeběr.

Přístroj neběží

Dbejte pokynů v návodu k obsluze od výrobce motoru!

Pouze u HD 801 Cage:

- Bezpečnostní termostat na vysokotlakém čerpadle přístroj po delším cirkulačním provozu.
- ➔ Přístroj nechte vychladnout, poté opět zapněte. Viz také oddíl „Přerušení provozu“.

Přístroj netvoří tlak

- Příliš nízké provozní otáčky motoru
- ➔ Zkontrolujte provozní otáčky motoru (viz Technické údaje).
- Tryska je nastavená na „CHEM“
- ➔ Trysku nastavte na „vysoký tlak“.
- Ucpaná/vymytá tryska
- ➔ Trysku vyčistěte/vyměňte.
- Síto v přípojce vody znečištěné.
- ➔ Vyčistěte síto.
- Vzduch v systému
- ➔ Přístroj odvzdušněte.
- Nedostatečné vstupní množství vody
- ➔ Zkontrolujte množství přívodní vody (viz Technické údaje).
- Přívodní vedení k čerpadlu netěsná nebo ucpaná
- ➔ Zkontrolujte všechny přívody k čerpadlu.

Přístroj teče, voda dole z přístroje odkapává

- Čerpadlo netěsné

Upozornění

Přípustné jsou 3 kapky/minuta.

- ➔ Při větší netěsnosti nechte přístroj zkontrolovat zákaznickou službou.

Čerpadlo klepe

- Přívody k čerpadlu netěsné
- ➔ Zkontrolujte všechny přívody k čerpadlu.
- Vzduch v systému
- ➔ Přístroj odvzdušněte.

Není nasáváno čisticidlo

- Tryska je nastavená na „vysoký tlak“
- ➔ Trysku nastavte na „CHEM“.
- Sací hadice čisticidla s filtrem netěsná nebo ucpaná
- ➔ Zkontrolujte/vyčistěte sací hadici na čisticí prostředek s filtrem
- Zpětný ventil v přípojce sací hadice čisticidla ucpaný
- ➔ Vyčistěte/vyměňte zpětný ventil v přípojce sací hadice čisticidla.

Pouze HD 1050 B, HD 1050 DE:

- Dávkovací ventil čistiidla je zavřený nebo netěsný/ucpaný
- ➔ Otevřete nebo zkontrolujte/vyčistěte dávkovací ventil čistiidla.

Pokud poruchu nelze odstranit, musí přístroj zkontrolovat zákaznická služba.

Náhradní díly

- Smí se používat pouze příslušenství a náhradní díly schválené výrobcem. Originální příslušenství a originální náhradní díly skýtají záruku bezpečného a bezporuchového provozu přístroje.
- Výběr nejčastěji vyžadovaných náhradních díků najdete na konci návodu k obsluze.
- Další informace o náhradních dílech najdete na www.kaercher.com v části Service.

Záruka

V každé zemi platí záruční podmínky vydané příslušnou distribuční společností. Případné poruchy zařízení odstraníme během záruční lhůty bezplatně, pokud byl jejich příčinou vadný materiál nebo výrobní závady. V případě uplatňování nároku na záruku se s dokladem o zakoupení obraťte na prodejce nebo na nejbližší oddělení služeb zákazníkům.

Prohlášení o shodě pro ES

Tímto prohlašujeme, že níže označené stroje odpovídají jejich základní koncepcí a konstrukčním provedením, stejně jako námi do provozu uvedenými konkrétními provedeními, příslušným zásadním požadavkům o bezpečnosti a ochraně zdraví směrnic ES. Při jakýchkoli na stroji provedených změnách, které nebyly námi odsouhlaseny, pozbývá toto prohlášení svou platnost.

Výrobek: Vysokotlaký čistič
Typ: 1.187-xxx
Typ: 1.810-xxx

Příslušné směrnice ES:
2006/42/ES (+2009/127/ES)
2004/108/ES
2000/14/ES

Použité harmonizační normy
EN 60335-1
EN 60335-2-79
EN 61000-6-2: 2007
Použité národní normy
CISPR 12

Použitý postup posuzování shody:

2000/14/ES: Příloha V

Hladinu akustického dB(A)

HD 801 B

Namerenou: 108

Garantovanou: 109

HD 1050 B

Namerenou: 106

Garantovanou: 108

HD 1050 DE

Namerenou: 109

Garantovanou: 110

Podepsaní jednájí v pověření a s plnou mocí jednateleství

H. Jenner
CEO

S. Reiser
Head of Approbation

Osoba zplnomocněná sestavením dokumentace:

S. Reiser

Alfred Kärcher GmbH & Co. KG

Alfred-Kärcher-Str. 28 - 40

71364 Winnenden (Germany)

Tel.: +49 7195 14-0

Fax: +49 7195 14-2212

Winnenden, 2013/03/01

Technické údaje

Typ		HD 801 B Cage	HD 1050 B Cage	HD 1050 DE Cage
Motor				
		Honda		Yanmar
		GX 160 jed- noválcový, čtyřtákní	GX 390, 1 válec, 4 takt	L 90 nebo L 100 AE-DE 1 válec, 4 takt
Výkonnost 3600/min	kW/HP	4/5,5	9,5/13	6,6/9, 7,35/ 10
Provozní počet otáček	1/min.	3300	3300±100	
Nádrž na pohonné hmoty	l	3,6	6,5	5,5
Pohonná látka		Benzín, bezolovnatý *		diesel
* v přístroji lze použít palivo E10				
Ochrana		IPX5		
Přívod vody				
Teplota přívodu (max.)	°C	60		
Přiváděné množství (min.)	l/hod. (l/ min.)	750 (12,5)	1000 (16,7)	
Přívodní tlak (max.)	MPa (baru)	1 (10)		
Sací výška z otevřené nádoby (20 °C)	m	1		
Čerpadlo				
Pracovní tlak	MPa (baru)	14 (140)	4...23 (40...230)	
Čerpané množství	l/hod. (l/min.)	600 (10)	400...900 (6,7...15)	
Velikost trysky		038	047	
Maximální provozní přetlak	MPa (baru)	16 (160)	25 (250)	
Množství oleje - čerpadlo	l	0,3	0,35	
Druh oleje - čerpadlo	Motorový olej 15W40	Objednací č. 6.288-050.0		
Sání čisticího prostředku	l/hod. (l/min.)	0...45 (0...0,75)	0-50 (0-0,8)	
Síla zpětného nárazu vysokotlaké pistole (max.)	N	28	51	
Rozměry a hmotnost				
Délka x Šířka x Výška	mm	660 x 680 x 745	975 x 790 x 870	
Hmotnost	kg	42,2	91	119
Zjištěné hodnoty dle EN 60355-2-79				
Hodnota vibrace ruka-paže				
Ruční stříkácí pistole	m/s ²		<2,5	
Proudová trubice	m/s ²		<2,5	
Kolísavost K	m/s ²		0,3	
Hladina akustického tlaku L _{pA}	dB(A)	93,5	91	94
Kolísavost K _{pA}	dB(A)		2	
Hladina akustického výkonu L _{WA} + Kolísavost K _{WA}	dB(A)	109	108	110



Pred prvo uporabo Vaše naprave preberite to originalno navodilo za uporabo, ravnajte se po njem in shranite ga za morebitno kasnejšo uporabo ali za naslednjega lastnika.

V primeru transportnih poškodb takoj obvestite trgovca.

Vsebinsko kazalo

Upravljalni elementi	SL . . . 1
Za vašo varnost	SL . . . 2
Varstvo okolja	SL . . . 3
Namenska uporaba	SL . . . 3
Varnostne naprave	SL . . . 3
Zagon	SL . . . 3
Uporaba	SL . . . 4
Transport	SL . . . 6
Skladiščenje	SL . . . 7
Nega in vzdrževanje	SL . . . 7
Motnje	SL . . . 8
Nadomestni deli	SL . . . 8
Garancija	SL . . . 8
ES-izjava o skladnosti	SL . . . 9
Tehnični podatki	SL . . 10

Upravljalni elementi

HD 801 B Cage

- 1 Visokotlačna cev
- 2 Ročna brizgalna pištola
- 3 Brizgalna cev
- 4 Posoda za olje
- 5 Rezervoar za gorivo
- 6 Šoba
- 7 Ročna zagonska priprava
- 8 Gibka sesalna cev za čistilo s filtrom in dozirnim ventilom
- 9 Vodni priključek
- 10 Visokotlačni priključek

HD 1050 B Cage

- 1 Visokotlačna cev
- 2 Ročna brizgalna pištola
- 3 Brizgalna cev
- 4 Regulacija tlaka/količine
- 5 Šoba
- 6 Rezervoar za gorivo
- 7 Ročna zagonska priprava
- 8 Posoda za olje
- 9 Vodni priključek s sitom
- 10 Visokotlačni priključek
- 11 Manometer
- 12 Merlina palica za olje (motor)
- 13 Dozirni ventil za čistilo
- 14 Sesalna cev za čistilo s filtrom
- 15 Motor
- 16 Visokotlačna črpalka

HD 1050 DE Cage

- 1 Visokotlačna cev
- 2 Ročna brizgalna pištola
- 3 Brizgalna cev
- 4 Regulacija tlaka/količine
- 5 Šoba
- 6 Rezervoar za gorivo
- 7 Ročna zagonska priprava
- 8 Polnilna posoda za olje
- 9 Vodni priključek s sitom
- 10 Visokotlačni priključek
- 11 Manometer
- 12 Baterija
- 13 Stikalo za start
- 14 Merlina palica za olje (motor)
- 15 Dozirni ventil za čistilo
- 16 Sesalna cev za čistilo s filtrom
- 17 Ročica za zaustavitev motorja
- 18 Motor
- 19 Visokotlačna črpalka

Barvan oznaka

- Upravljalni elementi za proces čiščenja so rumeni.
- Upravljalni elementi za vzdrževanje in servisiranje so svetlo sivi.

Za vašo varnost

Pred prvim zagonom obvezno preberite varnostna navodila št. 5.951-949.0!

Simboli v navodilu za obratovanje

Nevarnost

Za neposredno grozečo nevarnost, ki vodi do težkih telesnih poškodb ali smrti.

Opozorilo

Za možno nevarno situacijo, ki bi lahko vodila do težkih telesnih poškodb ali smrti.

Pozor

Za možno nevarno situacijo, ki lahko vodi do lahkih poškodb ali materialne škode.

Simboli na napravi



Visokotlačni curki so lahko pri nestrokovni uporabi nevarni. Curka ne smete usmerjati na osebe, živali, aktivno električno opremo ali na samo napravo.



Nevarnost zastrupitve! Ne vdihavajte odpadnih plinov.



Nevarnost opeklin! Opozorilo na vroče sklope.

Opozorilo

Upoštevajte predpise vodovodnega podjetja.

V skladu z veljavnimi predpisi aparat ne sme nikoli delovati brez ločilnika sistemov na omrežju za pitno vodo. Uporabiti je potrebno ustrezen ločilnik sistemov podjetja KÄRCHER ali alternativni ločilnik sistemov v skladu z EN 12729 Tip BA. Voda, ki je tekla skozi sistemski ločevalnik, je klasificirana kot nepitna.



Pozor

Sistemski ločevalnik vedno priključite na oskrbo z vodo, nikoli neposredno na napravo!

Varnostna navodila

Nevarnost

- V primeru razlitja goriva visokotlačnega čistilnika ne smete uporabljati, temveč ga morate prenesti na drugo mesto in preprečiti vsakršno tvorbo isker.
- Goriva ne smete shranjevati, izlīvati ali uporabljati v bližini odprtega ognja ali priprav kot so peči, ogrevalni kotli, vodni grelci itd, ki imajo vžigalni plamen ali lahko tvorijo iskre.
- Ne uporabljajte neprimernih goriv, ker so lahko nevarna.
- Lahko vnetljive predmete in materiale odstranite iz bližine dušilnika zvoka (najmanj 2 m).
- Motorja ne uporabljajte brez dušilnika zvoka in slednjega redno preverjajte, čistite in po potrebi zamenjajte.
- Če izpuh motorja ni opremljen z lovilnikom isker, ga ne smete uporabljati na terenu poraščenem z gozdom, grmovjem ali travo.
- Razen pri nastavitvenih delih motor ne sme teči z odstranjenim zračnim filtrom ali brez pokrova preko sesalnega nastavka.
- Na regulirnih vzmeteh, palicah ali drugih delih ne smete izvajati nastavitvev, ki bi lahko povzročile povečanje števila vrtiljavov motorja.
- Nevarnost opeklin! Ne dotikajte se vročega dušilnika zvoka, zilindra ali hladilnih reber.
- Nikoli ne držite rok ali nog v bližini gibajočih ali vrtečih delov.
- Nevarnost zastrupitve! Naprave ne smete uporabljati v zaprtih prostorih.

Splošno

- Upoštevajte ustrezne nacionalne predpise zakonodajalca za škropilnike tekočin.
- Upoštevajte ustrezne nacionalne predpise zakonodajalca za preprečevanje nesreč. Škropilnik tekočin je potrebno redno pregledovati in o rezultatu pregleda je potrebno podati pismeno izjavo.

Varstvo okolja



Embalažo je mogoče reciklirati. Prosimo, da embalaže ne odlagate med gospodinjiski odpad, pač pa jo oddajte v ponovno predelavo.



Stare naprave vsebujejo dragocene reciklirne materiale, ki jih je treba odvajati za ponovno uporabo. Baterije in akumulatorske baterije vsebujejo snovi, ki ne smejo priti v okolje. Zato stare naprave, baterije in akumulatorske baterije zavržite v ustrezne zbiralne sisteme.

Pazite, da motorno olje, kurilno olje, dizelsko gorivo in bencin ne pridejo v okolje. Varujte tla in staro olje zavržite v skladu s predpisi o varstvu okolja.

Opozorila k sestavinam (REACH)

Aktualne informacije o sestavinah najdete na: www.kaercher.com/REACH

Namenska uporaba

Ta visokotlačni čistilnik uporabljajte izključno

- za čiščenje z nizkotlačnim curkom in čistilom (npr. čiščenje strojev, vozil, zgradb, orodij),
- za čiščenje z visokotlačnim curkom brez čistila (npr. čiščenje fasad, teras, vrtnih naprav).

Za trdovratno umazanijo priporočamo kot poseben pribor frezalo za umazanijo.

⚠ **Nevarnost**

Nevarnost poškodb! Pri uporabi na bencinskih črpalkah ali drugih nevarnih območjih upoštevajte ustrezne varnostne predpise.

Preprečiti morate, da odpadna voda, ki vsebuje mineralna olja, odteka v zemljo, tekoče vode ali kanalizacijo. Pranje motorjev in podvozij zato izvajajte izključno na ustreznih mestih z lovilci olj.

Varnostne naprave

Varnostne naprave so namenjene zaščititi uporabnika zato jih ne smete ustaviti ali se izogibati njihovi funkciji.

Prelivni ventil

Ko se ročna brizgalna pištola zapre, se prelivni ventil odpre in visokotlačna črpalka spelje vodo nazaj na sesalno stran črpalke. S tem se prepreči preseganje dopustnega delovnega tlaka.

Prelivni ventil je tovarniško nastavljen in plombiran. Nastavitev sme izvajati le uporabniški servis.

Zagon

⚠ **Nevarnost**

Nevarnost poškodb! Naprava, dovodi, visokotlačna cev in priključki morajo biti v brezhibnem stanju. Če stanje ni brezhibno, naprave ne smete uporabljati.

Priključitev baterije (le HD 1050 DE Cage)

Baterija se dostavi v napolnjenem stanju.

Preverjanje nivoja olja v visokotlačni črpalki

HD 801 B Cage

- Preverite nivo olja v posodi za olje. Naprave ne smete zagnati, če je nivo olja padel pod oznako "MIN".
- Po potrebi olje dolijte (glejte Tehnične podatke).

HD 1050 B Cage, HD 1050 DE Cage

- S pomočjo opazovalnega stekla preverite nivo olja v visokotlačni črpalki. Naprave ne smete zagnati, če je nivo olja padel pod oznako "MIN".
- Po potrebi olje dolijte (glejte Tehnične podatke).

Motor

Upoštevajte poglavje "Varnostna navodila"!

- Pred zagonom preberite navodilo za obratovanje proizvajalca motorja, predvsem pa upoštevajte varnostna navodila.
- Rezervoar za gorivo napolnite s predpisanim gorivom (glejte tehnične podatke). Ne uporabljajte 2-taktnih mešanice.
- Preverite nivo olja v motorju.

Naprave ne smete zagnati, če je nivo olja padel pod oznako "MIN".

- Po potrebi olje dolijte.

Montaža ročne brizgalne pištole

- Visokotlačno in brizgalno cev povežite z ročno brizgalno pištolo.
- Šobo montirajte na brizgalno cev tako, da je markacijska zareza zgoraj.
- Trdno privijte prekrivno matico.
- Visokotlačno cev montirajte na visokotlačni priključek naprave.

Vodni priključek

- Priključne vrednosti glejte v Tehničnih podatkih.
- Upoštevajte predpise podjetja za oskrbovanje z vodo. Po DIN 1988 naprave ni dovoljeno priključiti direktno na javno oskrbo s pitno vodo. Dovoljena je kratkotrajna priključitev preko prekinjevalnika cevi (naroč.št. 6.412-578). Tako je potrebno visokotlačni čistilnik po končanem delu odklopiti od oskrbe s pitno vodo.
- Dovodno cev (minimalna dolžina 7,5 m, minimalni premer 3/4") priključite na priključek za vodo na napravi in na dovod vode (na primer pipo).
- Odprite dovod vode.

Opozorilo

Dovodna cev ni del dobavnega obsega.

Sesanje vode iz posod

⚠ Nevarnost

Nikoli ne sesajte vode iz posode s pitno vodo. Nikoli ne sesajte tekočin, ki vsebujejo topila kot je razredčilo, bencin, olje ali nefiltrirana voda. Tesnila naprave niso odporna na topila. Razpršena topila so izjemno vnetljiva, eksplozivna in strupena.

- Sesalno cev (premer najmanj 3/4") s filtrom (pribor) priključite na vodni priključek.
- Regulator tlaka in količine nastavite na „MAX“ (ne pri HD 801 B Cage).
- Dozirni ventil za čistilo postavite na "0".
- Pred obratovanjem napravo odzračite.

Odzračenje naprave

- Odprite dovod vode.
- Motor zaženite v skladu z navodilom za obratovanje proizvajalca motorja.
- Za odzračitev naprave odvijte šobo in pustite napravo teči tako dolgo, da voda odteka brez mehurčkov.
- Napravo izklopite in šobo ponovno privijte.

Uporaba

⚠ Nevarnost

- *Napravo postavite na trdno podlago.*
- *Visokotlačnega čistilnika ne smejo uporabljati otroci. (Nevarnost nesreč zaradi nestrokovne uporabe naprave).*
- *Med obratovanjem naprave povzroča visokotlačni curek veliko hrupa. Nevarnost poškodbe sluha. Pri delu z napravo obvezno nosite ustrezno slušno zaščito.*
- *Vodni curek, ki izhaja iz visokotlačne šobe, povzroča odboj pištole. Zvita brizgalna cev lahko dodatno povzroči vrtilni moment. Zato brizgalno cev in pištolo z rokami trdno držite.*
- *Vodnega curka nikoli ne usmerjajte v ljudi, živali, na naravo ali njene električne komponente.*

- Avtomobilске gume/ventili se smejo čistiti le z minimalnim brizgalnim razmikom 30 cm. Sicer lahko visokotlačni curek poškoduje avtomobilске gume/ventile. Prvi znak poškodbe je obarvanje gume. Poškodovane avtomobilске gume predstavljajo vir nevarnosti.
- Materiali, ki vsebujejo azbest ali druge zdravju nevarne snovi, se ne smejo škropiti.
- Za zaščito pred brizgalno vodo mora uporabnik nositi ustrezno zaščitno opremo.
- Vedno pazite, da so vse priključne cevi trdno prвите.
- Ročica ročne brizgalne pištole med obratovanjem ne sme biti zagozdena.
- Ne razpršujete gorljivih tekočin.

Vklop naprave



- ➔ Odprite dovod vode.
- ➔ Motor zaženite v skladu z navodilom za obratovanje proizvajalca motorja.
- ➔ Pritisnite ročico ročne brizgalne pištole.

Trojna šoba

HD 801 B Cage

Z obračanjem ohišja izberite okrogli ali ploščati curek:

- ➔ Zaprite ročno brizgalno pištole.
- ➔ Obrnite ohišje, da nastavite želeno vrsto curka.

	Visokotlačni krožni curek (0°) za posebej trdovratno umazanijo
	Nizkotlačni ravni curek (CHEM) za obratovanje s čistilom ali za čiščenje z majhnim pritiskom
	Visokotlačni ravni curek (25°) za velike umazane površine

HD 1050 B Cage, HD 1050 DE Cage

- ➔ Zaprite ročno brizgalno pištole.
- ➔ Zavrtite ohišje šobe, dokler želeni simbol ne sovпада z oznako:
- ➔ S preklopom brez dotika izberite krožni ali ravni curek:
Brizgalno cev, ki je ca. 45° usmerjena navzdol, zavrtite v levo ali desno.

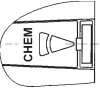
	Visokotlačni ravni curek (25°) za velike umazane površine
	Visokotlačni krožni curek (0°) za posebej trdovratno umazanijo
	Nizkotlačni ravni curek (CHEM) za obratovanje s čistilom ali za čiščenje z majhnim pritiskom

Napetek

Visokotlačni curek vedno najprej usmerite iz velike razdalje na objekt, ki ga želite očistiti, da bi tako preprečili poškodbe zaradi premočnega pritiska.

Nastavitev delovnega pritiska in pretočne količine

HD 801 B Cage

Na tej napravi sta tlak in količina vode fiksno nastavljena in ju ni mogoče spremeniti.

HD 1050 B Cage, HD 1050 DE Cage

Ta naprava je opremljena s pripravo Servopress. Delovni tlak in pretok se brezstopensko nastavita z regulacijskim kolesom ročne brizgalne pištole.

Obratovanje s čistilom

⚠ Opozorilo

Neustrezna čistila lahko napravo in objekt, ki ga čistite, poškodujejo. Uporabljajte le čistilna sredstva, ki jih dovoljuje Kärcher. Upoštevajte priporočilo za doziranje in napolnjevanje, ki so priloženi čistilnim sredstvom. Za varovanje okolja ravnajte varčno s čistili. Upoštevajte varnostna opozorila na čistilih.

- Uporabljati se smeje le čistila, ki jih dopušča proizvajalec naprave.
- Kärcher čistila zagotavljajo nemoteno delo. Prosimo, da se posvetujete z nami ali pa zatevajte naš katalog ali informacijske liste o čistilih.
- ➔ Sesalno cev za čistilo obesite v posodo s čistilom.
- ➔ Šobo nastavite na "CHEM".
- ➔ Dozirni ventil za čistilo postavite na željeno koncentracijo.

Priporočljiva metoda čiščenja

- Umazanijo raztopite:
Čistilno sredstvo varčno poškoprite in pustite, da 1...5 minut učinkuje, vendar se ne sme posušiti.
- Umazanijo odstranite:
Raztopljeno umazanijo splaknite z visokotlačnim curkom.

Po obratovanju s čistilom

- ➔ Dozirni ventil za čistilo postavite na "0".
- ➔ Napravo z odprto ročno brizgalno pištolo najmanj 1 minuto izpirajte.

Prekinitev obratovanja

HD 801 B Cage

- ➔ Spustite ročico ročne brizgalne pištrole.

Napotek

Če se ročico ročne brizgalne pištrole spusti, motor teče naprej z delovnim številom vrtljajev. Na tak način po črpalki kroži voda in se segreva. Ko glava cilindra na črpalki doseže največjo dovoljeno temperaturo (80 °C), varnostni termostat na glavi cilindra izklopi motor. Potem, ko se naprava ohladi pod 50 °C, jo je mogoče ponovno uporabljati.

Pri obratovanju s tlačno vodo iz vodovodnega omrežja se lahko ohlajanje pospeši:

- ➔ ca. 2–3 minute vlecite ročico ročne brizgalne pištrole, da tekoča voda razhladi cilindrsko glavo.
- ➔ Ponovno poženite motor.

HD 1050 B Cage, HD 1050 DE Cage

- ➔ Spustite ročico ročne brizgalne pištrole.

Napotek

Če se ročico ročne brizgalne pištrole spusti, se število vrtljajev motorja in emisija hrupa zmanjšata.

Izklop naprave

Po obratovanju s slano vodo (morsko vodo) napravo z odprto ročno brizgalno pištolo najmanj 2–3 minute izpirajte z vodovodno vodo.

HD 801 B Cage, HD 1050 B Cage

- ➔ Stikalo naprave na motorju preklopite na "OFF" in zaprite pipo za gorivo.
- ➔ Zaprite dovod vode.
- ➔ Pritiskajte ročno brizgalno pištolo, dokler naprava ni več pod pritiskom.
- ➔ Ročno brizgalno pištolo z zaščitno zaskočko zavarujte pred nehotenim odpiranjem.
- ➔ Dovodno cev za vodo odvijte z naprave.

HD 1050 DE Cage

- ➔ Potegnite ročico za zaustavitev motorja, dokler se motor ne zaustavi.
- ➔ Zaprite dovod vode.
- ➔ Pritiskajte ročno brizgalno pištolo, dokler naprava ni več pod pritiskom.
- ➔ Ročno brizgalno pištolo z zaščitno zaskočko zavarujte pred nehotenim odpiranjem.
- ➔ Dovodno cev za vodo odvijte z naprave.

Transport

Pozor

Nevarnost poškodbe in škode! Pri transportu upoštevajte težo naprave.

- ➔ Za transport prek daljših stez napravo dvignite za ročaj in jo potiskajte.
- ➔ Pri transportu v vozilih napravo zavarujte proti zdrsu in prevrnitvi v skladu z vsakokratnimi veljavnimi smernicami.

Skladiščenje

Pozor

Nevarnost poškodbe in škode! Pri shranjevanju upoštevajte težo naprave.

Ta naprava se sme shraniti le v notranjih prostorih.

Nega in vzdrževanje

S trgovcem se lahko dogovorite o rednem varnostnem pregledu ali sklenete vzdrževalno pogodbo. Prosimo, da se z nami posvetujete.

⚠ Nevarnost

Nevarnost poškodb zaradi nehotenega zagona naprave. Pred delom na napravi izvlcite vtič vžigalne svečke.

Nevarnost opeklin! Ne dotikajte se vročega dušilnika zvoka, zilindra ali hladilnih reber.

Visokotlačna črpalka

Tedensko

→ Preverite nivo olja.

Pri mlečnem olju (voda v olju) se takoj obrnite na uporabniški servis.

Mesečno

→ Očistite sito v vodnem priključku.

→ Očistite filter na sesalni cevi za čistilo.

Po 500 obratovnih urah, najmanj enkrat letno

Zamenjajte olje:

→ Pripravite lovilno posodo za ca. 1 liter olja.

→ Izvijte izpustni vijak za olje.

→ Olje izpustite v lovilno posodo.

Staro olje zavržite v skladu s predpisi o varstvu okolja ali ga oddajte v pooblaščenem zbirnem mestu.

→ Uvijte izpustni vijak za olje.

→ HD 801 B:

Novo olje počasi napolnite do oznake "MAX" na posodi za olje.

→ HD 1050 B, HD 1050 DE:

Novo olje počasi nalijte do sredine prikaza nivoja olja.

Opozorilo

Zračni mehurčki morajo uhajati.

Vrste olja in količina polnjenja glej tehnične podatke.

Motor

Vzdrževalna dela na motorju izvajajte v skladu s podatki v Navodilu za obratovanje proizvajalca motorja.

Visokotlačna cev

⚠ Nevarnost

Nevarnost poškodb!

→ Visokotlačno cev preverite glede poškodb (nevarnost razpok).

Poškodovano visokotlačno cev takoj zamenjajte.

Zaščita pred zamrznitvijo

⚠ Opozorilo

Nevarnost poškodbe! Zmrznjena voda v napravi lahko uniči dele naprave.

Pozimi shranjujte napravo v ogrevanem prostoru ali pa jo izpraznite. Pri daljših obratovnih premorih je priporočljivo skozi napravo prečrpati sredstvo proti zamrznitvi.

Izpust vode

→ Dovodno cev za vodo in visokotlačno cev odvijte.

→ Napravo pustite teči maks. 1 minuto, da se črpalka in cevi izpraznejo.

Izplakovanje naprave s sredstvom proti zamrznitvi

Opozorilo

Upoštevajte navodila za rokovanje proizvajalca sredstva proti zamrznitvi.

→ Skozi napravo črpajte standardno sredstvo proti zamrznitvi.

Tako se doseže tudi določena zaščita pred korozijo.

Motnje

⚠ **Nevarnost**

Nevarnost poškodb zaradi nehotenega zagona naprave. Pred delom na napravi iz- vlecite vtič vžigalne svečke.

Nevarnost opeklin! Ne dotikajte se vročega dušilnika zvoka, zilindra ali hladilnih reber.

Naprava ne deluje

Upošteвайте opozorila v navodilu za obratovanje proizvajalca motorja!

Le pri HD 801 Cage:

- Varnostni termostat na visokotlačni črpalki je po daljšem krožnem obratovanju izklopil napravo
- ➔ Pustite, da se naprava ohladi, nato jo ponovno vklopite. Glejte tudi poglavje "Prekinitev obratovanja".

Naprava ne ustvarja pritiska

- Obratovalno število obratov motorja je prenizko
- ➔ Preverite obratovalno število obratov motorja (glejte Tehnične podatke).
- Šoba je nastavljena na "CHEM"
- ➔ Šobo nastavite na "Visok tlak".
- Šoba je zamašena/izprana
- ➔ Očistite/zamenjajte šobo.
- Sito v vodnem priključku je umazano
- ➔ Očistite sito.
- Zrak v sistemu
- ➔ Napravo odzračite.
- Dovodna količina vode je premajhna
- ➔ Preverite dovodno količino vode (glejte Tehnične podatke).
- Dovodi k črpalki so netesni ali zamašeni
- ➔ Preverite vse dovode k črpalki.

Naprava pušča, spodaj kaplja voda

- Črpalka je netesna

Opozorilo

Dopustne so 3 kaplje/minuto.

- ➔ Pri večji netesnosti mora napravo pregledati uporabniški servis.

Črpalka ropota

- Dovodi k črpalki so netesni
- ➔ Preverite vse dovode k črpalki.
- Zrak v sistemu
- ➔ Napravo odzračite.

Čistilo se ne vsesa

- Šoba je nastavljena na "Visok tlak"
- ➔ Šobo nastavite na "CHEM".
- Sesalna cev za čistilo s filtrom je netesna ali zamašena
- ➔ Preverite/očistite sesalno cev za čistilo s filtrom.
- Protipovratni ventil v priključku sesalne cevi za čistilo je zlepljen
- ➔ Očistite/zamenjajte protipovratni ventil v priključku sesalne cevi za čistilo.

Le HD 1050 B, HD 1050 DE:

- Dozirni ventil za čistilo je zaprt ali netesen/zamašen
- ➔ Odprite ali preverite/očistite dozirni ventil za čistilo.

Če motnje ni možno odpraviti, mora napravo pregledati uporabniški servis.

Nadomestni deli

- Uporabljati se smejo le pribor in nadomestni deli, ki jih dopušča proizvajalec. Originalni pribor in originalni nadomestni deli zagotavljajo varno in nemoteno obratovanje naprave.
- Izbor najpogosteje potrebnih nadomestnih delov najdete na koncu navodila za obratovanje.
- Dodatne informacije o nadomestnih delih najdete na strani www.kaercher.com v območju "Service".

Garancija

V vsaki državi veljajo garancijski pogoji, ki jih določa naše prodajno predstavništvo. Morebitne motnje na napravi, ki so posledica materialnih ali proizvodnih napak, v času garancije brezplačno odpravljamo. V primeru uveljavljanja garancije, se z originalnim računom obrnite na prodajalca oziroma najbližji uporabniški servis.

ES-izjava o skladnosti

S to izjavo potrjujemo, da spodaj omenjeni stroj zaradi svoje zasnove in načina izdelave ustreza temeljnim varnostnim in zdravstvenim zahtevam EU-standardov. Ta izjava izgubi svojo veljavnost, če kdo naravno spremeni brez našega soglasja.

Proizvod: visokotlačni čistilec

Tip: 1.187-xxx

Tip: 1.810-xxx

Zadevne ES-direktive:

2006/42/ES (+2009/127/ES)

2004/108/ES

2000/14/ES

Uporabljene usklajene norme:

EN 60335-1

EN 60335-2-79

EN 61000-6-2: 2007

Uporabni nacionalni standardi:

CISPR 12

Postopek ocenjevanja skladnosti:

2000/14/ES: Priloga V

Raven zvočne moči dB(A)

HD 801 B

Izmerjeno: 108

Zajamčeno: 109

HD 1050 B

Izmerjeno: 106

Zajamčeno: 108

HD 1050 DE

Izmerjeno: 109

Zajamčeno: 110

Podpisniki ravnajo po navodilih in s pooblastilom vodstva podjetja.



H. Jenner
CEO



S. Reiser
Head of Approbation

Pooblaščenec za dokumentacijo:

S. Reiser

Alfred Kärcher GmbH & Co. KG

Alfred-Kärcher-Str. 28 - 40

71364 Winnenden (Germany)

Tel.: +49 7195 14-0

Faks: +49 7195 14-2212

Winnenden, 2013/03/01

Tehnični podatki

Tip		HD 801 B Cage	HD 1050 B Cage	HD 1050 DE Cage
Motor				
		Honda		Yanmar
		GX 160 1 cilinder 4-taktni	GX 390, 1 cilinder, 4-taktni	L 90 ali L 100 AE-DE 1 cilinder, 4-taktni
Nazivna kapaciteta pri 3600 1/min	kW/PS	4/5,5	9,5/13	6,6/9, 7,35/10
Obratovalno število obratov	1/min	3300	3300±100	
Rezervoar za gorivo	l	3,6	6,5	5,5
Gorivo		Bencin, neosvinčen *		Dizel
* Naprava je primerna za gorivo E10				
Vrsta zaščite		IPX5		
Vodni priključek				
Temperatura dotoka (maks.)	°C	60		
Količina dotoka (min.)	l/h (l/min)	750 (12,5)	1000 (16,7)	
Pritisk dotoka (maks.)	MPa (bar)	1 (10)		
Sesalna višina iz odprte posode (20 °C)	m	1		
Črpalka				
Delovni tlak	MPa (bar)	14 (140)	4...23 (40...230)	
Pretok	l/h (l/min)	600 (10)	400...900 (6,7...15)	
Velikost šobe		038	047	
Max. obratovalni nadtlak	MPa (bar)	16 (160)	25 (250)	
Količina olja - črpalka	l	0,3	0,35	
Vrsta olja - črpalka	Motorno olje 15W40	Naroč. št. 6.288-050.0		
Sesanje čistila	l/h (l/min)	0...45 (0...0,75)	0-50 (0-0,8)	
Povratna udarna sila ročne brizgalne pištole (maks.)	N	28	51	
Mere in teža				
Dolžina x širina x višina	mm	660 x 680 x 745	975 x 790 x 870	
Teža	kg	42,2	91	119
Ugotovljene vrednosti v skladu z EN 60355-2-79				
Vrednost vibracij dlani-roka				
Ročna brizgalna pištola	m/s ²	<2,5		
Brizgalna cev	m/s ²	<2,5		
Negotovost K	m/s ²	0,3		
Nivo hrupa L _{pA}	dB(A)	93,5	91	94
Negotovost K _{pA}	dB(A)	2		
Nivo hrupa ob obremenitvi L _{WA} + negotovost K _{WA}	dB(A)	109	108	110



Przed pierwszym użyciu urządzenia należy przeczytać oryginalną instrukcję obsługi, postępować według jej wskazań i zachować ją do późniejszego wykorzystania lub dla następnego użytkownika.

Ewentualne uszkodzenia transportowe należy niezwłocznie zgłosić sprzedawcy.

Spis treści

Elementy obsługi	PL . . . 1
Bezpieczna eksploatacja	PL . . . 2
Ochrona środowiska	PL . . . 3
Użytkowanie zgodne z przeznaczeniem	PL . . . 3
Zabezpieczenia	PL . . . 3
Uruchomienie	PL . . . 4
Obsługa	PL . . . 5
Transport	PL . . . 7
Przechowywanie	PL . . . 7
Czyszczenie i konserwacja	PL . . . 7
Zakłócenia	PL . . . 8
Części zamienne	PL . . . 9
Gwarancja	PL . . 10
Deklaracja zgodności UE	PL . . 10
Dane techniczne	PL . . 11

Elementy obsługi

HD 801 B Cage

- 1 Wąż wysokociśnieniowy
- 2 Ręczny pistolet natryskowy
- 3 Lanca
- 4 Zbiornik oleju
- 5 Zbiornik paliwa
- 6 Dysza
- 7 Urządzenie do rozruchu ręcznego
- 8 Wąż do zasysania do środka czyszczącego z filtrem i zaworem dozującym
- 9 Przyłącze wody
- 10 Przyłącze wysokiego ciśnienia

HD 1050 B Cage

- 1 Wąż wysokociśnieniowy
- 2 Ręczny pistolet natryskowy
- 3 Lanca
- 4 Regulacja ciśnienia/iłośc
- 5 Dysza
- 6 Zbiornik paliwa
- 7 Urządzenie do rozruchu ręcznego
- 8 Zbiornik oleju
- 9 Przyłącze wody z sitem
- 10 Przyłącze wysokiego ciśnienia
- 11 Manometr
- 12 Miernik poziomu oleju (silnik)
- 13 Zawór dozujący środka czyszczącego
- 14 Wąż ssący do środka czyszczącego z filtrem
- 15 Silnik
- 16 Pompa wysokociśnieniowa

HD 1050 DE Cage

- 1 Wąż wysokociśnieniowy
- 2 Ręczny pistolet natryskowy
- 3 Lanca
- 4 Regulacja ciśnienia/iłośc
- 5 Dysza
- 6 Zbiornik paliwa
- 7 Urządzenie do rozruchu ręcznego
- 8 Zbiornik uzupełniania oleju
- 9 Przyłącze wody z sitem
- 10 Przyłącze wysokiego ciśnienia
- 11 Manometr
- 12 Akumulator
- 13 Łącznik uruchamiający
- 14 Miernik poziomu oleju (silnik)
- 15 Zawór dozujący środka czyszczącego
- 16 Wąż ssący do środka czyszczącego z filtrem
- 17 Dźwignia do zatrzymywania silnika
- 18 Silnik
- 19 Pompa wysokociśnieniowa

Kolor oznaczenia

- Elementy obsługi procesu czyszczenia są żółte.
- Elementy obsługi konserwacji i serwisu są jasnoszare.

Bezpieczna eksploatacja

Przed pierwszym uruchomieniem należy koniecznie przeczytać zasady bezpieczeństwa nr 5.951-949.0!

Symbole w instrukcji obsługi

Niebezpieczeństwo

Przy bezpośrednim niebezpieczeństwie, prowadzącym do ciężkich obrażeń ciała lub do śmierci.

Ostrzeżenie

Przy możliwości zaistnienia niebezpiecznej sytuacji mogącej prowadzić do ciężkich obrażeń ciała lub śmierci.

Uwaga

Przy możliwości zaistnienia niebezpiecznej sytuacji mogącej prowadzić do lekkich obrażeń ciała lub szkód materialnych.

Symbole na urządzeniu



W przypadku niewłaściwego użycia strumień wody pod ciśnieniem może być niebezpieczny. Nie wolno kierować strumienia na ludzi, zwierzęta, czynny osprzęt elektryczny ani na samo urządzenie.



Niebezpieczeństwo zatrucia!
Nie wdychać spalin.



Niebezpieczeństwo oparzenia!
Ostrzeżenie przed gorącymi elementami urządzenia.

Ostrzeżenie

Przestrzegać przepisów lokalnego przedsiębiorstwa wodociągowego.

Zgodnie z obowiązującymi przepisami urządzenie nigdy nie może być używane bez zaworu zwrotnego przy sieci wodociągowej.



Należy używać odpowiedniego odłącznika systemowego firmy KÄRCHER albo odłącznika systemowego zgodnego z EN 12729, typ BA. Woda, która przepłynęła przez odłącznik systemowy, katalogowana jest jako nie nadająca się do picia.

Uwaga

Odłącznik systemowy podłączać zawsze do dopływu wody, a nigdy bezpośrednio do urządzenia!

Wskazówki bezpieczeństwa

Niebezpieczeństwo

- Nie używać wysokociśnieniowego urządzenia czyszczącego, jeżeli wylało się paliwo. Wówczas należy przenieść urządzenie w inne miejsce i nie dopuścić do powstawania iskier.
- Nie przechowywać, nie rozlewać ani nie używać paliwa w pobliżu otwartego ognia lub urządzeń takich, jak piece, kotły grzewcze, podgrzewacze wody itp., które mogą wytwarzać iskry lub ogień zapalny.
- Nie używać żadnych nieodpowiednich paliw, gdyż mogą być niebezpieczne.
- Łatwopalne przedmioty i materiały trzymać z dala od tłumika (przynajmniej 2 m).
- Nie używać silnika bez tłumika i regularnie go sprawdzać, czyścić i w razie konieczności wymienić na nowy.
- Nie używać silnika na obszarach leśnych, krzaczastych i trawiastych, gdy wydech nie jest wyposażony w iskrochron.
- Poza pracami nastawczymi nie uruchamiać silnika ze zdjętym filtrem powietrza lub bez osłony nad króćcem ssącym.
- Nie przestawiać sprężyn regulujących, drążków regulatora lub innych części powodujących zwiększenie liczby obrotów silnika.
- Niebezpieczeństwo oparzenia! Nie dotykać gorących tłumików, cylindrów lub żeber chłodzących.

- *Nigdy nie wkładać rąk lub nóg w pobliże elementów ruchomych lub obrotowych.*
- *Niebezpieczeństwo zatrucia! Urządzenia nie wolno używać w zamkniętych pomieszczeniach.*

Ogólne

- Należy przestrzegać krajowych przepisów dotyczących strumienic cieczowych.
- Należy przestrzegać krajowych przepisów dotyczących zapobiegania wypadkom. Strumienice cieczowe muszą być regularnie sprawdzane, a wynik badania musi być dokumentowany w formie pisemnej.

Ochrona środowiska



Materiały użyte do opakowania nadają się do recyklingu. Opakowania nie należy wrzucać do zwykłych pojemników na śmieci, lecz do pojemników na surowce wtórne.



Zużyte urządzenia zawierają cenne surowce wtórne, które powinny być oddawane do utylizacji. Baterie i akumulatory zawierają substancje, które nie powinny przedostać się do środowiska naturalnego. Z tego powodu należy usuwać zużyte urządzenia, baterie i akumulatory za pośrednictwem odpowiednich systemów utylizacji.

Prosimy o dopilnowanie, aby olej silnikowy, olej opałowy, olej napędowy i benzyna nie dostawały się do środowiska! Chronić należy podłoże, a stary olej usuwać zgodnie z przepisami o ochronie środowiska naturalnego.

Wskazówki dotyczące składników (REACH)

Aktualne informacje dotyczące składników znajdują się pod:

www.kaercher.com/REACH

Użytkowanie zgodne z przeznaczeniem

Używać wyłącznie tę myjkę wysokociśnieniową.

- do czyszczenia strumieniem niskociśnieniowym i środkiem czyszczącym (np. czyszczenie maszyn, pojazdów, budynków, narzędzi),
- do czyszczenia strumieniem wysokociśnieniowym bez środka czyszczącego (np. czyszczenie fasad, tarasów, urządzeń ogrodowych).

W przypadku silnych zabrudzeń zalecamy użycie frezu do zanieczyszczeń jako wyposażenia specjalnego.

⚠ Niebezpieczeństwo

Ryzyko obrażeń! W razie stosowania na stacjach paliwowych lub w innych miejscach niebezpiecznych należy przestrzegać odnośnych zasad bezpieczeństwa.

Ścieki zawierające oleje mineralne nie mogą dostać się do gleby, wód gruntowych i powierzchniowych ani do kanalizacji. Dlatego mycie silników i podwozi należy wykonywać tylko w miejscach wyposażonych w separatory oleju.

Zabezpieczenia

Zabezpieczenia służą ochronie użytkownika i nie mogą być odłączone albo pominięte w swoim działaniu.

Zawór przelewowy

Jeżeli pistolet natryskowy jest zamknięty, otwiera się zawór przelewowy i pompa wysokociśnieniowa kieruje wodę z powrotem do części ssącej pompy. W ten sposób zapobiega się przekroczeniu dopuszczalnego ciśnienia roboczego.

Zawór przelewowy jest fabrycznie ustawiony i zaplombowany. Może być ustawiany tylko przez serwis.

Uruchomienie

⚠ Niebezpieczeństwo

Ryzyko obrażeń! Urządzenie, przewody zasilające, wąż wysokociśnieniowy i przyłącza muszą być w nienagannym stanie. Jeżeli nie jest on poprawny, to sprzętu tego nie wolno używać.

Podłączanie akumulatora (tylko HD 1050 DE Cage)

Akumulator dostarczany jest w stanie naładowanym.

Kontrola stanu oleju w pompie wysokociśnieniowej

HD 801 B Cage

→ Skontrolować poziom oleju w zbiorniku oleju.

Nie używać urządzenia, jeżeli stan oleju znajduje się poniżej „MIN“.

→ W razie konieczności uzupełnić olej (patrz Dane techniczne).

HD 1050 B Cage, HD 1050 DE Cage

→ Sprawdzić stan oleju w pompie wysokociśnieniowej na wskaźniku poziomu oleju.

Nie używać urządzenia, jeżeli stan oleju znajduje się poniżej „MIN“.

→ W razie konieczności uzupełnić olej (patrz Dane techniczne).

Silnik

Przestrzegać zaleceń z rozdziału „Wskazówki bezpieczeństwa“!

→ Przed uruchomieniem przeczytać instrukcję obsługi producenta silnika i przestrzegać w szczególności wskazówek bezpieczeństwa.

→ Napełnić zbiornik paliwa przepisowym paliwem (patrz dane techniczne). Nie stosować mieszanek dla silników 2-suwowych.

→ Sprawdzić stan oleju silnika.

Nie używać urządzenia, jeżeli stan oleju znajduje się poniżej „MIN“.

→ W razie potrzeby uzupełnić olej.

Montaż ręcznego pistoletu natryskowego

- Połączyć wąż wysokociśnieniowy i lancę z pistoletem natryskowym.
- Zamontować dyszę w taki sposób na lancy, aby żebrowanie znajdowało się na górze.
- Mocno dokręcić nakrętkę kołpakową.
- Zamontować wąż wysokociśnieniowy na przyłączy wysokociśnieniowym urządzenia.

Przyłącze wody

- Parametry przyłącza - patrz Dane techniczne.
- Przestrzegać przepisów lokalnego przedsiębiorstwa wodociągowego. Zgodnie z DIN 1988 urządzenie nie może być podłączane bezpośrednio do wodociągu publicznego. Dopuszczalne jest krótkotrwałe podłączenie z zabezpieczeniem przed cofaniem wody (nr katalogowy 6.412-578). Po zakończeniu pracy wysokociśnieniowe urządzenie czyszczące musi być odłączone od wodociągu publicznego.
- Wąż zasilający (o długości minimalnej 7,5 m, średnicy minimalnej 3/4") podłączyć do przyłącza wody urządzenia i dopływu wody (np. do kranu).
- Otworzyć dopływ wody.

Wskazówka

Wąż zasilający nie jest objęty zakresem dostawy.

Zasysanie wody ze zbiornika

⚠ Niebezpieczeństwo

Nie wolno zasysać wody ze zbiornika wody pitnej. Nie wolno zasysać cieczy zawierających rozpuszczalniki, np. rozcieńczalniki do lakierów, benzynę, olej ani nieprzefiltrowanej wody. Uszczelki w urządzeniu nie są odporne na działanie rozpuszczalników. Mgła powstająca z rozpylonych rozpuszczalników jest bardzo łatwo zapalna, wybuchowa i trująca.

- Podłączyć wąż ssący (o średnicy przy najmniej 3/4") z filtrem (akcesoria) do przyłącza wody.
- Ustawić regulator ciśnienia i przepływu na „MAX“ (nie w HD 801 B Cage).
- Ustawić zawór dozujący środek czyszczący w pozycji „0“.
- Przed użyciem należy odpowietrzyć urządzenie.

Odповітрянй урządженіе

- Otworzyć dopływ wody.
- Uruchoić silnik zgodnie z instrukcją obsługi producenta silnika.
- W celu odpowietrzenia urządzenia odkręcić dyszę i pozwolić urządzeniu pracować tak długo, aż wypływająca woda będzie bez pęcherzy powietrza.
- Wyłączyć urządzenie i ponownie przykręcić dyszę.

Obsługa

⚠ Niebezpieczeństwo

- Ustawić urządzenie na stabilnym podłożu.
- Wysokociśnieniowe urządzenie czyszczące nie może być obsługiwane przez dzieci. (niebezpieczeństwo wypadków w wyniku nieprawidłowego użycia urządzenia).
- Strumień wysokociśnieniowy podczas eksploatacji urządzenia wytwarza wysoki poziom hałasu. Niebezpieczeństwo uszkodzenia słuchu. W trakcie eksploatacji urządzenia należy koniecznie zakładać odpowiednią ochronę na uszy.
- Strumień wody wydobywający się dyszy wysokociśnieniowej powoduje odrzut pistoletu. Zakrzywiona lanca może dodatkowo powodować powstanie momentu obrotowego. Dlatego należy mocno trzymać w dłoniach lancę i pistolet.
- Nigdy nie kierować strumienia wody osoby, zwierzęta, samo urządzenie lub podzespoły elektryczne.

- Opony pojazdów/zawory opon można czyścić tylko przy zachowaniu minimalnego odstępów 30 cm. W przeciwnym razie strumień wysokociśnieniowy może uszkodzić opony pojazdów/zawory opon. Pierwszą oznaką uszkodzenia opony pojazdu stanowią zagrożenie.
- Nie wolno spryskiwać materiałów zawierających azbest oraz inne substancje szkodliwe dla zdrowia.
- Użytkownik w celu ochrony przed wodą natryskową powinien zakładać odpowiednie ubranie ochronne.
- Zawsze zwracać uwagę na mocne dokręcenie wszystkich węży przyłączeniowych.
- Podczas pracy dźwignia pistoletu natryskowego nie może być zablokowana.
- Nie rozpylać cieczy palnych.

Włączenie urządzenia



- Otworzyć dopływ wody.
- Uruchoić silnik zgodnie z instrukcją obsługi producenta silnika.
- Zwolnić dźwignię pistoletu natryskowego.

Dysza potrójna

HD 801 B Cage

Wybrać strumień okrągły lub płaski przekraczając obudowę:

- Zamknąć pistolet natryskowy.
- Przekręcić obudowę, aby ustawić żądany rodzaj strumienia.

	Okrągły strumień wysokociśnieniowy (0°) do szczególnie uciążliwych zabrudzeń
	Płaski strumień niskociśnieniowy (CHEM) do pracy z zastosowaniem środków czyszczących lub czyszczenia niskociśnieniowego
	Płaski strumień wysokociśnieniowy (25°) do zabrudzeń na dużej powierzchni

HD 1050 B Cage, HD 1050 DE Cage

- Zamknąć pistolet natryskowy.
- Obracać obudowę dyszy, aż żądany symbol będzie się zgadzać z oznaczeniem:
- Wybór strumienia okrągłego lub płaskiego poprzez przełączenie:
Rurę stalową ustawioną w dół pod kątem około 45° przekręcić w prawo lub w lewo.

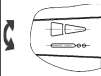
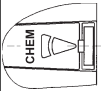
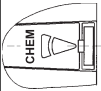
	Płaski strumień wysokociśnieniowy (25°) do zabrudzeń na dużej powierzchni
	Okrągły strumień wysokociśnieniowy (0°) do szczególnie uciążliwych zabrudzeń
	Płaski strumień niskociśnieniowy (CHEM) do pracy z zastosowaniem środków czyszczących lub czyszczenia niskociśnieniowego

Wskazówka

Strumień wysokociśnieniowy należy zawsze kierować na czyszczony przedmiot najpierw z większej odległości, aby uniknąć uszkodzeń spowodowanych za wysokim ciśnieniem.

Ustawianie ciśnienia roboczego i przepływu

HD 801 B Cage

W tym urządzeniu ciśnienie wody i jego ilość ustawione są na stałe i nie można ich zmienić.

HD 1050 B Cage, HD 1050 DE Cage

Urządzenie wyposażone jest w servopress. Ciśnienie robocze i przepływ można ustawić pokrętką regulacyjnym pistoletu natryskowego.

Praca ze środkiem czyszczącym

⚠ Ostrzeżenie

Nieodpowiednie środki czyszczące mogą uszkodzić urządzenie oraz czyszczony obiekt. Stosować tylko środki czyszczące zatwierdzone przez firmę Kärcher. Należy przestrzegać wskazówek i zaleceń dotyczący dozowania załączonych do środków czyszczących. Aby zminimalizować zanieczyszczenie środowiska, środków czyszczących należy używać oszczędnie. Przestrzegać wskazówek bezpieczeństwa podanych na środkach czyszczących.

- Można stosować wyłącznie środki czyszczące dopuszczone przez producenta urządzenia.
- Środki czyszczące Kärcher gwarantują pracę bez zakłóceń. Prosimy o zacyzerpnienie porady oraz zamówienie naszego katalogu lub broszury z informacjami o naszych środkach czyszczących.
- Zawiesić wąż ssący środka czyszczącego w zbiorniku ze środkiem czyszczącym.
- Ustawić dyszę w położeniu „CHEM”.
- Ustawić zawór dozujący środek czyszczący na żądane stężenie.

Zalecana metoda czyszczenia

- Rozpuszczanie brudu:
Natrysnąć niewielką ilość środka czyszczącego i poczekać 1...5 minut, nie dopuszczając jednak do wyschnięcia.
- Usuwanie brudu:
Splukać rozpuszczony brud strumieniem wysokociśnieniowym.

Po pracy ze środkiem czyszczącym

- Ustawić zawór dozujący środek czyszczący w pozycji „0”.
- Splukiwać urządzenie z otwartym pistoletem natryskowym przez przynajmniej 1 minutę.

Przerwanie pracy

HD 801 B Cage

→ Zwolnić dźwignię pistoletu natryskowego.

Wskazówka

Jeżeli dźwignia pistoletu natryskowego zostanie zwolniona, silnik pracuje dalej z robczą prędkością obrotową. Dzięki temu woda krąży wewnątrz pompy i ogrzewa się. Jeżeli głowica cylindra na pompie osiągnie maksymalną dopuszczalną temperaturę (80°C), termostat bezpieczeństwa na głowicy cylindra wyłącza silnik. Po ochłodzeniu poniżej 50°C urządzenie można ponownie używać.

Podczas pracy z wodą pod ciśnieniem z sieci wodociągowej można przyspieszyć chłodzenie:

- Pociągnąć dźwignię pistoletu przez ok. 2–3 minuty, aby przepływająca woda ochłodziła głowicę cylindra.
- Ponownie uruchomić silnik.

HD 1050 B Cage, HD 1050 DE Cage

→ Zwolnić dźwignię pistoletu natryskowego.

Wskazówka

Jeżeli dźwignia pistoletu natryskowego zostanie zwolniona, następuje obniżenie prędkości obrotowej silnika i emisji hałasu.

Wyłączanie urządzenia

Po pracy z zastosowaniem wody z zawartością soli (woda morska) płukać urządzenie przynajmniej przez 2–3 minuty przy otwartym pistolecie pod bieżącą wodą.

HD 801 B Cage, HD 1050 B Cage

- Wyłącznik urządzenia na silniku ustawić w położeniu „OFF” i zakręcić kran paliwa.
- Zamknąć dopływ wody.
- Włączyć ręczny pistolet natryskowy i poczekać aż w urządzeniu nie będzie ciśnienia.
- Pistolet natryskowy zabezpieczyć zaczepem zabezpieczającym przed niezamierzonym otwarciem.
- Odkręcić od urządzenia wąż doprowadzający wodę.

HD 1050 DE Cage

- Pociągnąć dźwignię do zatrzymywania silnika, aż do zatrzymania silnika.
- Zamknąć dopływ wody.
- Włączyć ręczny pistolet natryskowy i poczekać aż w urządzeniu nie będzie ciśnienia.
- Pistolet natryskowy zabezpieczyć zaczepem zabezpieczającym przed niezamierzonym otwarciem.
- Odkręcić od urządzenia wąż doprowadzający wodę.

Transport

Uwaga

Niebezpieczeństwo zranienia i uszkodzenia! Zwrócić uwagę na ciężar urządzenia w czasie transportu.

- Do transportu na dłuższych odcinkach podnieść urządzenie przy rękojeści i popchnąć.
- W trakcie transportu w pojazdach należy urządzenie zabezpieczyć przed poślizgiem i przechyleniem zgodnie z obowiązującymi przepisami.

Przechowywanie

Uwaga

Niebezpieczeństwo zranienia i uszkodzenia! Zwrócić uwagę na ciężar urządzenia przy jego przechowywaniu.

Urządzenie może być przechowywane jedynie w pomieszczeniach wewnętrznych.

Czyszczenie i konserwacja

Po konsultacji ze sprzedawcą mogą Państwo ustalić regularne inspekcje bezpieczeństwa lub zawrzeć umowę o konserwacji. Prosimy zasięgnąć tam porady.

⚠ Niebezpieczeństwo

Niebezpieczeństwo skaleczenia przez niezamierzone załączenie się urządzenia.

Przed pracami przy urządzeniu zdjąć końcówkę przewodu świecy zapłonowej.

Niebezpieczeństwo oparzenia! Nie dotykać gorących tłumików, cylindrów lub żeber chłodzących.

Pompa wysokociśnieniowa

Raz na tydzień

→ Sprawdzić poziom oleju.

W przypadku mlecznego oleju (woda w oleju) natychmiast odwiedzić serwis.

Raz na miesiąc

→ Oczyszczyć sitko na przyłączy wody.

→ Oczyszczyć filtr na wężu ssącym do środka czyszczącego.

Po 500 godzinach pracy, nie rzadziej niż raz na rok

Wymiana oleju:

→ Przygotować zbiornik do zebrania ok. 1 l oleju.

→ Wykręcić śrubę spustową oleju.

→ Spuścić olej do zbiornika odbierającego.

Zużyty olej poddać eksploatacji zgodnej z zasadami ochrony środowiska lub oddać w autoryzowanym punkcie zbiorczym.

→ Wkręcić śrubę spustową oleju.

→ HD 801 B:

Napełniać powoli nowym olejem, aż do oznaczenia MAX w zbiorniku oleju.

→ HD 1050 B, HD 1050 DE:

Nowy olej wlać do połowy wskaźnika poziomu oleju.

Wskazówka

Musi być zapewniona możliwość uchodzenia pęcherzyków powietrza.

Specyfikacja i ilość oleju - patrz Dane techniczne.

Silnik

Prace konserwacyjne na silniku przeprowadzać zgodnie ze wskazówkami w instrukcji obsługi producenta silnika.

Wąż wysokociśnieniowy

⚠ Niebezpieczeństwo

Ryzyko obrażeń!

→ Sprawdzić wąż wysokociśnieniowy pod kątem uszkodzeń (niebezpieczeństwo pęknięcia).

Uszkodzony wąż ciśnieniowy należy niezwłocznie wymienić.

Ochrona przeciwmrozowa

⚠ Ostrzeżenie

Niebezpieczeństwo uszkodzenia! Zamarznięta woda w urządzeniu może zniszczyć jego elementy.

Zimą urządzenie należy opróżnić lub przechowywać w ogrzewanym pomieszczeniu. W przypadku dłuższych przerw w eksploatacji zaleca się przepompowanie przez urządzenie środka przeciwdziałającego zamarzaniu.

Spuszczanie wody

→ Odkręcić wąż doprowadzający wodę i wąż wysokociśnieniowy.

→ Włączyć urządzenie na maks. 1 minutę, aby pompa i przewody zostały opróżnione z wody.

Płukanie urządzenia środkiem przeciwdziałającym zamarzaniu

Wskazówka

Przy użyciu stosować się do wskazówek producenta środka przeciwdziałającego zamarzaniu.

→ Przepompować przez urządzenie dostępny w handlu środek przeciwdziałający zamarzaniu.

W ten sposób zapewniona jest w pewnym stopniu ochrona antykorozyjna.

Zakłócenia

⚠ Niebezpieczeństwo

Niebezpieczeństwo skaleczenia przez niezamierzone załączenie się urządzenia.

Przed pracami przy urządzeniu zdjąć końcówkę przewodu świecy zapłonowej.

Niebezpieczeństwo oparzenia! Nie dotykać gorących tłumików, cylindrów lub żeber chłodzących.

Urządzenie nie działa

Przestrzegać wskazówek zawartych w instrukcji obsługi producenta silnika!

Tylko w HD 801 Cage:

- Termostat bezpieczeństwa na pompie wysokociśnieniowej wyłączył urządzenie po dłuższym trybie obiegowym
- ➔ Ochłodzić urządzenie, a następnie ponownie włączyć. Patrz także fragment „Przerwanie pracy”.

W urządzeniu nie wytwarza się ciśnienie

- Robocza liczba obrotów silnika za niska
- ➔ Sprawdzić roboczą liczbę obrotów silnika (patrz Dane techniczne).
- Dysza ustawiona jest na „CHEM“
- ➔ Ustawić dyszę w położeniu „wysokie ciśnienie“.
- Dysza zapchana/wyplukana
- ➔ Dyszę wyczyścić/wymienić.
- Zabrudzone sitko na przyłączy wody
- ➔ Oczyszczyć sitko.
- System zapowietrzony
- ➔ Odpowietrzyć urządzenie
- Za mały przepływ na dopływie wody
- ➔ Sprawdzić przepływ wody na dopływie (patrz Dane techniczne).
- Przewody dopływowe do pompy nieszczelne lub zapchane
- ➔ Sprawdzić wszystkie przewody dopływowe do pompy.

Urządzenie nieszczelne, woda wykrapla się w dolnej części urządzenia

- Nieszczelna pompa

Wskazówka

Dopuszczalny wyciek to 3 krople na minutę.

- ➔ W razie stwierdzenia większej nieszczelności, należy oddać urządzenie do sprawdzenia do serwisu.

Pompa powoduje stukanie

- Przewody dopływowe do pompy nieszczelne
- ➔ Sprawdzić wszystkie przewody dopływowe do pompy.
- System zapowietrzony
- ➔ Odpowietrzyć urządzenie

Środek czyszczący nie jest zasasyany

- Dysza ustawiona jest na „wysokie ciśnienie“
- ➔ Ustawić dyszę w położeniu „CHEM“.
- Wąż ssący do środka czyszczącego z filtrem jest nieszczelny lub zapchany
- ➔ Sprawdzić/oczyszczyć wąż ssący do środka czyszczącego z filtrem.
- Zawór przeciwwrotny zaklejony na przyłączy węża ssącego do środka czyszczącego
- ➔ Oczyszczyć/wymienić na nowy zawór przeciwwrotny na przyłączy węża ssącego do środka czyszczącego.

Tylko HD 1050 B, HD 1050 DE:

- Zawór dozujący środek czyszczący jest zamknięty lub nieszczelny/zapchany
- ➔ Otworzyć lub sprawdzić/oczyszczyć zawór dozujący środek czyszczący.

Jeżeli usterka nie daje się usunąć, urządzenie musi być sprawdzone przez serwis.

Części zamienne

- Stosować wyłącznie wyposażenie dodatkowe i części zamienne dopuszczone przez producenta. Oryginalne wyposażenie i oryginalne części zamienne gwarantują bezpieczną i bezusterkową pracę urządzenia.
- Wybór najczęściej potrzebnych części zamiennych znajduje się na końcu instrukcji obsługi.
- Dalsze informacje o częściach zamiennych dostępne na stronie internetowej www.kaercher.com w dziale Serwis.

Gwarancja

W każdym kraju obowiązują warunki gwarancji określone przez odpowiedniego lokalnego dystrybutora. Ewentualne usterki urządzenia usuwane są w okresie gwarancji bezpłatnie, o ile spowodowane są błędem materiałowym lub produkcyjnym. W sprawach napraw gwarancyjnych prosimy kierować się z dowodem zakupu do dystrybutora lub do autoryzowanego punktu serwisowego.

Deklaracja zgodności UE

Niniejszym oświadczamy, że określone poniżej urządzenie odpowiada pod względem koncepcji, konstrukcji oraz wprowadzonej przez nas do handlu wersji obowiązującym wymogom dyrektyw UE dotyczącym wymagań w zakresie bezpieczeństwa i zdrowia. Wszelkie nie uzgodnione z nami modyfikacje urządzenia powodują utratę ważności tego oświadczenia.

Produkt: Myjka wysokociśnieniowa
Typ: 1.187-xxx
Typ: 1.810-xxx

Obowiązujące dyrektywy WE

2006/42/WE (+2009/127/WE)
2004/108/WE
2000/14/WE

Zastosowane normy zharmonizowane

EN 60335-1
EN 60335-2-79
EN 61000-6-2: 2007

Zastosowane normy krajowe

CISPR 12

Zastosowana metoda oceny zgodności

2000/14/WE: Załącznik V

Poziom mocy akustycznej dB(A)

HD 801 B

Zmierzony: 108
Gwarantowany: 109

HD 1050 B

Zmierzony: 106
Gwarantowany: 108

HD 1050 DE

Zmierzony: 109
Gwarantowany: 110

Z upoważnienia zarządu przedsiębiorstwa.

H. Jenner
CEO

S. Reiser
Head of Approbation

Pełnomocnik dokumentacji:
S. Reiser

Alfred Kärcher GmbH & Co. KG
Alfred-Kärcher-Str. 28 - 40
71364 Winnenden (Germany)
tel.: +49 7195 14-0
faks: +49 7195 14-2212

Winnenden, 2013/03/01

Dane techniczne

Typ	HD 801 B Cage	HD 1050 B Cage	HD 1050 DE Cage
Silnik			
		Honda	
		Yanmar	
	GX 160, 1 cylinder, 4- suwowy	GX 390, 1 cylinder 4-suwowy	L 90 lub L 100 AE-DE 1 cylinder, 4-suwowy
Moc znamionowa przy 3600 1/min	kW/PS	4/5,5	9,5/13
		6,6/9, 7,35/ 10	
Robocza liczba obrotów	1/min	3300	3300±100
Zbiornik paliwa	l	3,6	6,5
Paliwo		Benzyna, bezołowiowa *	5,5 Diesel
* Urządzenie jest przystosowane do paliwa E10			
Stopień ochrony		IPX5	
Przyłącze wody			
Temperatura doprowadzenia (maks.)	°C	60	
Ilość doprowadzenia (min.)	l/h (l/min)	750 (12,5)	1000 (16,7)
Ciśnienie dopływowe (maks.)	MPa (bar)	1 (10)	
Wysokość ssania z otwartego zbiornika (20°C)	m	1	
Pompa			
Ciśnienie robocze	MPa (bar)	14 (140)	4...23 (40...230)
Przepływ	l/h (l/min)	600 (10)	400...900 (6,7...15)
Rozmiar dyszy		038	047
Maks. ciśnienie robocze	MPa (bar)	16 (160)	25 (250)
Ilość oleju - pompa	l	0,3	0,35
Rodzaj oleju - pompa	Olej silnikowy 15W40	Nr kat. 6.288-050.0	
Zasysanie środka czyszczącego	l/h (l/min)	0...45 (0...0,75)	0-50 (0-0,8)
Siła odrzutu pistoletu natryskowego (maks.)	N	28	51
Wymiary i ciężar			
Długość x szer. x wys.	mm	660 x 680 x 745	975 x 790 x 870
Masa	kg	42,2	91
			119
Wartości określone zgodnie z EN 60355-2-79			
Drgania przenoszone przez kończyny górne			
Ręczny pistolet natryskowy	m/s ²	<2,5	
Lanca	m/s ²	<2,5	
Niepewność pomiaru K	m/s ²	0,3	
Poziom ciśnienie akustyczne L _{pA}	dB(A)	93,5	91
			94
Niepewność pomiaru K _{pA}	dB(A)	2	
Poziom mocy akustycznej L _{WA} + Niepewność pomiaru K _{WA}	dB(A)	109	108
			110



Înainte de prima utilizare a aparatului dvs. citiți acest instrucțiunile original, respectați instrucțiunile cuprinse în acesta și păstrați-l pentru întreținerea ulterioară sau pentru următorii posesori.

În cazul în care aparatul a fost deteriorat în timpul transportului, informați imediat comerciantul.

Cuprins

Elemente de operare	RO . . . 1
Sfaturi pentru siguranța dvs	RO . . . 2
Protecția mediului înconjurător	RO . . . 3
Utilizarea corectă	RO . . . 3
Dispozitive de siguranță	RO . . . 3
Punerea în funcțiune	RO . . . 4
Utilizarea	RO . . . 5
Transport	RO . . . 7
Depozitarea	RO . . . 7
Îngrijirea și întreținerea	RO . . . 7
Defecțiuni	RO . . . 8
Piese de schimb	RO . . . 9
Garanție	RO . . . 9
Declarație de conformitate CE	RO . . . 10
Date tehnice	RO . . . 11

Elemente de operare

HD 801 B Cage

- 1 Furtun de înaltă presiune
- 2 Pistol manual de stropit
- 3 Lance
- 4 Rezervor de ulei
- 5 Rezervor de carburant
- 6 Duză
- 7 Dispozitiv de pornire manuală
- 8 Furtun de aspirație a detergentului, cu filtru și ventil de dozare
- 9 Racordul de apă
- 10 Racord de presiune înaltă

HD 1050 B Cage

- 1 Furtun de înaltă presiune
- 2 Pistol manual de stropit
- 3 Lance
- 4 Reglaj pentru presiune/cantitate
- 5 Duză
- 6 Rezervor de carburant
- 7 Dispozitiv de pornire manuală
- 8 Rezervor de ulei
- 9 Racord de apă cu sită
- 10 Racord de presiune înaltă
- 11 Manometru
- 12 Jojă ulei (motor)
- 13 Ventil de dozare pentru detergent
- 14 Furtun de aspirație a detergentului, cu filtru
- 15 Motor
- 16 pompă de înaltă presiune

HD 1050 DE Cage

- 1 Furtun de înaltă presiune
- 2 Pistol manual de stropit
- 3 Lance
- 4 Reglaj pentru presiune/cantitate
- 5 Duză
- 6 Rezervor de carburant
- 7 Dispozitiv de pornire manuală
- 8 Recipient de umplere a uleiului
- 9 Racord de apă cu sită
- 10 Racord de presiune înaltă
- 11 Manometru
- 12 Acumulator
- 13 Comutator de pornire
- 14 Jojă ulei (motor)
- 15 Ventil de dozare pentru detergent
- 16 Furtun de aspirație a detergentului, cu filtru
- 17 Manetă pentru oprire motor
- 18 Motor
- 19 pompă de înaltă presiune

Cod de culori

- Elementele de comandă pentru procesul de curățare sunt de culoare galbenă.
- Elementele de comandă pentru întreținere și service sunt de culoare gri deschis.

Sfaturi pentru siguranța dvs

Înainte de prima utilizare citiți neapărat măsurile de siguranță nr. 5.951-949.0!

Simboluri din manualul de utilizare

Pericol

Pericol iminent, care duce la vătămări corporale grave sau moarte.

Avertisment

Posibilă situație periculoasă, care ar putea duce la vătămări corporale grave sau moarte.

Atenție

Posibilă situație periculoasă, care ar putea duce la vătămări corporale ușoare sau pagube materiale.

Simboluri pe aparat



Jeturile sub presiune pot fi periculoase în cazul utilizării neconforme. Jetul nu trebuie îndreptat spre persoane, animale, echipamente electrice active sau asupra aparatului însuși.



Pericol de otrăvire! Nu inspirați gazele de eșapament.



Pericol de arsuri! Atenție la pieșele fierbinți.

Avertisment

Respectați prevederile companiei de furnizare a apei.

Conform normelor în vigoare, aparatul nu trebuie exploatat niciodată fără un separator de sistem la rețeaua de apă potabilă.



Se va utiliza un separator de sistem adecvat, de la firma KÄRCHER, sau un separator de sistem alternativ, conform EN 12729 tip BA.Apa, care curge printr-un separator de sistem este clasificată ca fiind nepotabilă.

Atenție

Racordați separatorul de sistem întotdeauna la sursa de alimentare cu apă și niciodată direct la aparat!

Măsurile de siguranță

Pericol

- Nu folosiți aparatul de curățat sub presiune dacă s-a vărsat carburant; duceți aparatul în alt loc și evitați formarea de scântei.
- Nu păstrați, nu vărsați și nu folosiți carburanții în apropierea unor surse de foc deschis sau a unor aparate precum cuptoare, cazane de încălzire, încălzitoare de apă, care au flacără sau care pot genera scântei.
- Nu utilizați combustibili neadecvați, aceștia pot fi periculoase.
- Țineți departe de amortizoare obiectele și materialele inflamabile (la o distanță de cel puțin 2 m).
- Nu folosiți motorul fără amortizor și verificați-l periodic, curățați-l și dacă este nevoie, înlocuiți-l.
- Nu folosiți motorul în zone de pădure, respectiv zone cu arbuști sau cu iarbă, fără ca țeava de eșapament să fie prevăzută cu un dispozitiv împotriva scânteiilor.
- Nu lăsați motorul să funcționeze cu filtrul de aer demontat sau fără capacul ștuțului de aspirare, decât atunci când efectuați lucrări de reglare.
- Nu modificați arcurile de reglare, tijele reglatoarelor sau alte piese care pot duce la creșterea turației motorului.
- Pericol de arsuri! Nu atingeți amortizoarele, cilindrii sau nervurile de răcire fierbinți.

- Nu apropiați mâinile sau picioarele de părțile aflate în mișcare.
- Pericol de otrăvire! Nu este permisă utilizarea aparatului în spații închise.

Generalități

- Respectați prevederile legale naționale, privind dispozitivele cu jet de lichid.
- Respectați prevederile legale naționale, privind prevenirea accidentelor. Dispozitivele cu jet de lichid trebuie verificate în mod regulat și rezultatul verificării trebuie consemnat în scris.

Protecția mediului înconjurător



Materialele de ambalare sunt reciclabile. Ambalajele nu trebuie aruncate în gunoii menajeri, ci trebuie duse la un centru de colectare și revalorificare a deșeurilor.



Aparatele vechi conțin materiale reciclabile valoroase, care pot fi supuse unui proces de revalorificare. Bateriile și acumulatorii conțin substanțe care nu au voie să ajungă în mediul înconjurător. Din acest motiv, vă rugăm să apelați la centrele de colectare abilitate pentru eliminarea aparatelor vechi, a bateriilor și a acumulatorilor.

Uleiul de motor, păcura, motorina și benzina nu trebuie să ajungă în mediul înconjurător. Protejați solul și eliminați uleiurile folosite într-un mod ecologic.

Observații referitoare la materialele conținute (REACH)

Informații actuale referitoare la materialele conținute puteți găsi la adresa:

www.kaercher.com/REACH

Utilizarea corectă

Folosiiți acest aparat de curățat sub presiune exclusiv pentru

- curățarea cu jetul de presiune joasă și soluție de curățat (ex. curățarea mașinilor industriale, a autovehiculelor, a clădirilor, a sculelor);
- curățarea cu jet de presiune înaltă fără soluție de curățat (ex. curățarea fațadelor, teraselor, uneltelor de grădină).

Pentru murdărie persistentă recomandăm folosirea frezelor de mizerie care sunt disponibile ca accesorii opționale.

Pericol

Pericol de accidentare! În cazul folosirii aparatului în benzinării sau în alte zone periculoase se vor respecta măsurile de siguranță necesare.

Nu permiteți ca apele reziduale care conțin uleiuri minerale să ajungă în sol, în ape sau în canalizare. Din acest motiv, spălarea motorului și a șasiului se va face doar în locuri adecvate, prevăzute cu instalații de separare a uleiului.

Dispozitive de siguranță

Dispozitivele de siguranță au rolul de a proteja utilizatorul și nu trebuie scoase din funcțiune sau evitate în timpul funcționării.

Supapa de preaplin

Dacă pistolul de stropit manual este închis, supapa de preaplin se deschide și pompa sub presiune împinge apa înapoi spre partea de aspirare a pompei. În acest mod se previne depășirea presiunii de lucru admise.

Supapa de preaplin este reglată și sigilată din fabrică. Reglarea acesteia se face doar la service.

Punerea în funcțiune

⚠ Pericol

Pericol de accidentare! Aparatul, conductele de alimentare, furtunul de înaltă presiune și racordurile trebuie să fie în stare impecabilă. Aparatul nu trebuie utilizat dacă nu se află într-o stare ireproșabilă.

Conectarea bateriei (doar HD 1050 DE Cage)

Bateria este livrată în stare încărcată.

Controlarea nivelului de ulei din pompa de înaltă presiune

HD 801 B Cage

→ Controlați nivelul uleiului din rezervorul de ulei.

Nu folosiți aparatul dacă nivelul de ulei a scăzut sub „MIN”.

→ Dacă este nevoie, adăugați ulei (consultați datele tehnice).

HD 1050 B Cage, HD 1050 DE Cage

→ Controlați nivelul de ulei din pompa de înaltă presiune cu ajutorul vizorului.

Nu folosiți aparatul dacă nivelul de ulei a scăzut sub „MIN”.

→ Dacă este nevoie, adăugați ulei (consultați datele tehnice).

Motorul

Respectați indicațiile din secțiunea „Măsurile de siguranță”!

→ Înainte de punerea în funcțiune, citiți manualul de utilizare al producătorului motorului, acordând atenție specială măsurilor de siguranță.

→ Umpleți rezervorul de combustibil cu combustibilul prescris (vezi datele tehnice).

Nu folosiți un amestec pentru motoare în doi timpi.

→ Controlați nivelul de ulei al motorului.

Nu folosiți aparatul dacă nivelul de ulei a scăzut sub „MIN”.

→ Dacă este nevoie, adăugați ulei.

Montarea pistolului manual de stropit

- Conectați furtunul sub presiune și lancea cu pistolul manual de stropit.
- Montați duza pe lance în așa fel încât decupajul de marcare să fie în sus.
- Strângeți piulița olandeză.
- Montați furtunul de înaltă presiune pe racordul de înaltă presiune al aparatului.

Racordul de apă

- Valorile racordului sunt specificate la datele tehnice.
- Respectați prevederile companiei de furnizare a apei. Conform DIN 1988, nu este permisă racordarea aparatului direct la rețeaua publică de alimentare cu apă. Racordarea pe o perioadă scurtă printr-un dispozitiv de prevenire a poluării prin reflux (nr. de comandă 6.412-578) este permisă. Aparatul de curățare sub presiune trebuie deconectat de la rețeaua de alimentare cu apă după terminarea lucrului.
- Racordați furtunul de alimentare (lungime minimă 7,5 m, diametru minim 3/4”) la racordul de apă al aparatului și la sursa de apă (de exemplu robinet de apă).
- Deschideți sursa de apă.

Observație

Furtunul de alimentare nu se livrează împreună cu aparatul.

Absorbirea apei dintr-un rezervor

⚠ Pericol

Niciodată nu trageți apă dintr-un recipient cu apă potabilă. Nu trageți niciodată lichide cu conținut de solvenți cum ar fi diluanți, benzină, ulei sau apă nefiltrată. Garniturile din aparat nu sunt rezistente la solvenți. Ceața formată în urma pulverizării solvenților este puternic inflamabilă, explozivă și toxică.

- Racordați furtunul de aspirare (cu diametrul de cel puțin 3/4”) la racordul de apă folosind filtrul (accesoriu).
- Setați reglarea presiunii și a cantității la "MAX" (nu și la HD 1050 DE Cage).
- Comutați ventilul de dozare a soluției de curățat în poziția „0”.
- Evacuați aerul înainte de a utiliza aparatul.

Evacuarea aerului din aparat

- Deschideți sursa de apă.
- Porniți motorul conform instrucțiunilor de utilizare ale producătorului motorului.
- Pentru a evacua aerul din aparat, desfaceți duza și lăsați aparatul să funcționeze până când apa nu mai conține bule de aer.
- Opriti aparatul și puneți duza la loc.

Utilizarea

⚠ Pericol

- Așezați aparatul pe o suprafață stabilă.
- Nu este permisă utilizarea aparatului de curățat sub presiune de către copii. (Pericol de accidente din cauza utilizării necorespunzătoare a aparatului).
- În timpul utilizării aparatului, jetul sub presiune generează un zgomot puternic. Există pericolul unor afecțiuni ale auzului. În timpul lucrului cu aparatul, purtați protecție pentru urechi.
- Jetul de apă care pătrunde din duza sub presiune generează un efect de recul al pistolului. În plus, dacă lancia este curbată, ea poate genera și un moment de rotație. Din acest motiv, lancia și pistolul trebuie ținute bine în mână.
- Nu îndreptați jetul de apă spre persoane, spre animale, spre aparat sau spre componente electrice.
- Anvelopele vehiculelor/ventilurile anvelopelor se vor curăța numai de la o distanță minimă de 30 cm. În caz contrar, anvelopele vehiculelor/ventilele lor pot fi deteriorate de jetul sub presiune. Primul semn de deteriorare este modificarea culorii anvelopei. Anvelopele deteriorate prezintă un potențial pericol.

- Nu este permisă stropirea materialelor cu conținut de azbest sau a altor materiale care conțin substanțe nocive.
- Utilizatorul trebuie să poarte echipament de protecție adecvat pentru a se proteja de stropii de apă.
- Aveți grijă mereu ca toate furtunurile de racordare să fie bine strânse.
- Nu este permisă fixarea manetei pistolului de stropit manual în timpul utilizării.
- Nu pulverizați lichide inflamabile.

Pornirea aparatului



- Deschideți sursa de apă.
- Porniți motorul conform instrucțiunilor de utilizare ale producătorului motorului.
- Acționați maneta pistolului de stropit.

Duza triplă

HD 801 B Cage

Alegeți jet rotund sau plat prin rotirea carcasei:

- Închideți pistolul manual de stropit.
- Rotiți carcasa pentru a regla tipul de jet dorit.

	Jet rotund sub presiune (0°) pentru murdărie persistentă
	Jet plat de joasă presiune (CHEM) pentru operațiuni de curățare cu detergent sau curățare la presiune mică
	Jet plat sub presiune (25°) pentru murdărie pe suprafețe întinse

HD 1050 B Cage, HD 1050 DE Cage

- Închideți pistolul manual de stropit.
- Rotiți carcasa duzei până când simbolul dorit corespunde cu marcajul.
- Alegeți jet rotund sau plat prin comutare fără atingere:
Jetul de apă cca. 45° spre stânga sau spre dreapta față de jetul de apă dirijat în jos.

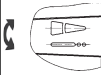
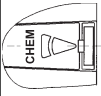
	Jet plat sub presiune (25°) pentru murdărie pe suprafețe întinse
	Jet rotund sub presiune (0°) pentru murdărie persistentă
	Jet plat de joasă presiune (CHEM) pentru operațiuni de curățare cu detergent sau curățare la presiune mică

Observație

La început îndreptați jetul de înaltă presiune spre obiectul care urmează să fie curățat de la o distanță mai mare, pentru a evita o eventuală deteriorare din cauza presiunii mari.

Reglarea presiunii de lucru și a debitului

HD 801 B Cage

La acest aparat presiunea și cantitatea de apă sunt reglate fix și nu pot fi schimbate.

HD 1050 B Cage, HD 1050 DE Cage

Acest aparat este dotat cu un dispozitiv cu servopresă. Presiunea de lucru și cantitatea pompată se reglează fără trepte la roțița de reglare a pistolului manual de stropit.

Utilizarea cu soluție de curățat

⚠ Avertisment

Soluțiile de curățat neadecvate pot distruge aparatul și obiectul care trebuie curățat. Utilizați numai soluții de curățat aprobate de Kärcher. Respectați recomandările de dozare și indicațiile valabile pentru soluția de curățat. Pentru menajerea mediului înconjurător, folosiți soluția de curățat cu măsură. Țineți cont de instrucțiunile de siguranță de pe soluțiile de curățat.

- Folosiți numai soluții de curățat aprobate de producătorul aparatului.
- Soluțiile de curățat Kärcher garantează o funcționare fără probleme. Cereți sfaturi de la angajații noștri sau solicitați catalogul nostru sau broșurile informative despre soluții de curățat.

- Agățați furtunul de aspirare a soluției de curățat într-un rezervor cu soluție de curățat.
- Reglați duza în poziția „CHEM”.
- Comutați ventilul de dozare a soluției de curățat la concentrația dorită.

Metoda de curățare recomandată

- Desprinderea mizeriei:
Stropiți soluția de curățat cu măsură și lăsați-o să acționeze 1...5 minute, fără a o lăsa să se usuce.
- Îndepărtarea mizeriei:
Mizeria desprinsă se spală cu jetul de înaltă presiune.

După utilizarea cu soluție de curățat

- Comutați ventilul de dozare a soluției de curățat în poziția „0”.
- Clătiți aparatul cel puțin 1 minut cu pistolul manual de stropit deschis.

Întreruperea utilizării

HD 801 B Cage

- Eliberați maneta pistolului.

Observație

Când maneta pistolului manual de stropit este eliberată, motorul funcționează mai departe cu turația de operare. Astfel apa circulă prin pompă și se încălzește. Când capul cilindric al pompei a atins temperatura maximă admisă (80 °C), termostatul de siguranță de pe capul cilindric oprește motorul. Aparatul poate fi folosit din nou după ce se răcește sub 50 °C.

În cazul folosirii cu apă sub presiune din rețeaua de alimentare cu apă, răcirea poate fi accelerată:

- Trageți maneta pistolului manual de stropit aproximativ 2-3 minute pentru ca apa curentă să poată răci capul cilindric.
- Porniți motorul din nou.

HD 1050 B Cage, HD 1050 DE Cage

- Eliberați maneta pistolului.

Observație

După eliberarea manetei pistolului manual de stropit, turația motorului și emisia de zgomot se reduce

Oprirea aparatului

După folosirea cu apă care conține sare (apă de mare), clătiți aparatul cel puțin 2-3 minute cu apă de la robinet, în timp ce pistolul manual de stropit este deschis.

HD 801 B Cage, HD 1050 B Cage

- Reglați comutatorul aparatului de la motor în poziția „OFF” și închideți robinetul carburantului.
- Închideți conducta de alimentare cu apă.
- Acționați pistolul manual de stropit până când presiunea din aparat este eliberată.
- Asigurați pistolul de stropit folosind dispozitivul de siguranță pentru ca acesta să nu poată fi deschis din greșeală.
- Desfaceți furtunul de alimentare cu apă.

HD 1050 DE Cage

- Trageți maneta pentru oprirea motorului, până ce motorul se oprește.
- Închideți conducta de alimentare cu apă.
- Acționați pistolul manual de stropit până când presiunea din aparat este eliberată.
- Asigurați pistolul de stropit folosind dispozitivul de siguranță pentru ca acesta să nu poată fi deschis din greșeală.
- Desfaceți furtunul de alimentare cu apă.

Transport

Atenție

Pericol de rănire și deteriorare a aparatului!
La transport țineți cont de greutatea aparatului.

- Pentru transportarea pe distanțe mai mari, ridicați și împingeți aparatul ținându-l de mâner.
- În cazul transportării în vehicule asigurați aparatul contra derapării și răsturnării conform normelor în vigoare.

Depozitarea

Atenție

Pericol de rănire și deteriorare a aparatului!
La depozitare țineți cont de greutatea aparatului.

Aparatul poate fi depozitat doar în spații interioare.

Îngrijirea și întreținerea

Puteți încheia cu distribuitorul un contract de întreținere sau puteți stabili inspecții de siguranță periodice. Nu ezitați să cereți sfaturi.

⚠ Pericol

Pericol de rănire din cauza pornirii accidentale a aparatului. Înainte de a efectua lucrări la aparat scoateți fișa bujiei.

Pericol de arsuri! Nu atingeți amortizoarele, cilindrii sau nervurile de răcire fierbinți.

Pompă de înaltă presiune

Săptămânal

- Controlați nivelul de ulei.
- În cazul în care uleiul este lăptos (apă în ulei), luați legătura imediat cu serviciul pentru clienți.

Lunar

- Curățați sita din racordul de apă.
- Curățați filtrul furtunului de aspirare a soluției de curățat.

După 500 de ore de funcționare, cel puțin anual

Schimbarea uleiului:

- Pregătiți un vas colector pentru aproximativ 1 litru de ulei.
- Desfaceți șurubul de golire a uleiului.
- Goliți uleiul în vasul colector.

Eliminați uleiul folosit în mod ecologic sau predați-l la un centru de colectare abilitat.

- Strângeți șurubul de golire a uleiului.
- HD 801 B:
Turnați uleiul nou încet până la marcajul MAX al rezervorului de ulei.

- HD 1050 B, HD 1050 DE:
Adăugați uleiul nou încet, până la mijlocul indicatorului pentru nivelul de ulei.

Observație

Bulele de aer trebuie să aibă loc de ieșire.

Tipurile de ulei și cantitățile sunt specificate la datele tehnice.

Motorul

Efectuați lucrările de întreținere a motorului conform instrucțiunilor de utilizare ale producătorului motorului.

Furtunul de înaltă presiune

⚠ Pericol

Pericol de accidentare!

- Verificați dacă furtunul sub presiune prezintă deteriorări (pericol de explozie).

Înlocuiți imediat furtunul de înaltă presiune dacă prezintă deteriorări.

Protecția împotriva înghețului

⚠ Avertisment

Pericol de deteriorare! Apa care îngheață în aparat poate distruge părți ale aparatului.

Iarna aparatul trebuie păstrat într-o încăpere încălzită sau trebuie golit. În cazul unor perioade de repaus mai lungi se recomandă pomparea de antigel prin aparat.

Evacuarea apei

- Deșurubați furtunul de alimentare cu apă și furtunul de înaltă presiune.
→ Lăsați aparatul să funcționeze max. 1 minut până când pompa și conductele sunt goale.

Clătirea aparatului cu antigel

Observație

Respectați instrucțiunile de manipulare ale producătorului antigenului.

- Pompați prin aparat antigel disponibil în comerț.

În acest mod se asigură și o anumită protecție anticorosivă.

Defecțiuni

⚠ Pericol

Pericol de rănire din cauza pornirii accidentale a aparatului. Înainte de a efectua lucrări la aparat scoateți fișa bujiei.

Pericol de arsuri! Nu atingeți amortizoarele, cilindrii sau nervurile de răcire fierbinți.

Aparatul nu funcționează

Respectați indicațiile din instrucțiunile de utilizare ale producătorului motorului!

Doar la HD 801 Cage:

- Termostatul de siguranță de pe pompa de înaltă presiune a oprit aparatul după o funcționare mai îndelungată în circuit
- Lăsați aparatul să se răcească și apoi porniți-l din nou. Consultați și secțiunea „Înteruperea funcționării”.

Aparatul nu produce presiune

- Turația motorului este prea mică
- Verificați turația motorului (consultați datele tehnice).
- Duza este în poziția „CHEM”.
- Reglați duza în poziția „presiune înaltă”.
 - Duza înfundată/lipsește

→ Curățați duza/înlocuiți-o.
 - Sita din racordul de apă este murdară

→ Curățați sita.
 - Aer în sistem

→ Scoateți aerul din aparat.
 - Cantitatea de apă alimentată este prea mică

→ Verificați cantitatea de apă alimentată (consultați datele tehnice).
 - Conductele de alimentare către pompă nu sunt etanșe sau sunt înfundate

→ Verificați toate conductele de alimentare care duc spre pompă.

Aparatul nu este etanș, apa curge din aparat în partea de jos

- Pompa nu este etanșă

Observație

Valoarea permisă este de 3 picături pe minut.

- ➔ Dacă neetanșeitarea este mai accentuată, aparatul trebuie dus la service pentru a fi verificat.

Pompa „bate”

- Conductele de alimentare a pompei nu sunt etanșe
- ➔ Verificați toate conductele de alimentare care duc spre pompă.
- Aer în sistem
- ➔ Scoateți aerul din aparat.

Soluția de curățat nu este aspirată

- Duza este în poziția „presiune înaltă”.
- ➔ Reglați duza în poziția „CHEM”.
- Furtunul de aspirare a detergentului, cu filtru, nu este etanș sau este înfundat
- ➔ Verificați/curățați furtunul de aspirare a detergentului, cu filtru.
- Supapa de refulare din racordul furtunului de aspirare a detergentului este înțepenit
- ➔ Curățați/înlocuiți supapa de refulare din racordul furtunului de aspirare a detergentului.

Doar HD 1050 B, HD 1050 DE:

- Ventilul de dozare a detergentului este închis, nu este etanș sau este înfundat
- ➔ Deschideți sau verificați/curățați ventilul de dozare a detergentului.

Dacă defecțiunea nu poate fi remediată, aparatul trebuie dus la service pentru a fi verificat.

Piese de schimb

- Vor fi utilizate numai accesorii și piese de schimb aprobate de către producător. Accesorii originale și piesele de schimb originale constituie o garanție a faptului că utilajul va putea fi exploatat în condiții de siguranță și fără defecțiuni.
- O selecție a pieselor de schimb utilizate cel mai des se găsește la sfârșitul instrucțiunilor de utilizare.
- Informații suplimentare despre piesele de schimb găsiți la www.kaercher.com, în secțiunea Service.

Garanție

În fiecare țară sunt valabile condițiile de garanție publicate de distribuitorul nostru din țara respectivă. Eventuale defecțiuni ale acestui aparat, care survin în perioada de garanție și care sunt rezultatul unor defecte de fabricație sau de material, vor fi remediate gratuit. Pentru a putea beneficia de garanție, prezentați-vă cu chitanța de cumpărare la magazin sau la cea mai apropiată unitate de service autorizată.

Declarație de conformitate CE

Prin prezenta declarăm că aparatul desemnat mai jos corespunde cerințelor fundamentale privind siguranța în exploatare și sănătatea incluse în directivele CE aplicabile, datorită conceptului și a modului de construcție pe care se bazează, în varianta comercializată de noi. În cazul efectuării unei modificări a aparatului care nu a fost convenită cu noi, această declarație își pierde valabilitatea.

Produs: Aparat de curățare sub presiune

Tip: 1.187-xxx

Tip: 1.810-xxx

Directive EG respectate:

2006/42/CE (+2009/127/CE)

2004/108/CE

2000/14/CE

Norme armonizate utilizate:

EN 60335-1

EN 60335-2-79

EN 61000-6-2: 2007

Norme de aplicare naționale:

CISPR 12

Procedura de evaluare a conformității:

2000/14/CE: Anexa V

Nivel de zgomot dB(A)

HD 801 B

măsurat: 108

garantat: 109

HD 1050 B

măsurat: 106

garantat: 108

HD 1050 DE

măsurat: 109

garantat: 110

Semnatarii acționează în numele și prin împuternicirea conducerii societății.

H. Jenner
CEO

S. Reiser
Head of Approbation

Însărcinat cu elaborarea documentației:
S. Reiser

Alfred Kärcher GmbH & Co. KG
Alfred-Kärcher-Str. 28 - 40
71364 Winnenden (Germany)
Tel.: +49 7195 14-0
Fax: +49 7195 14-2212

Winnenden, 2013/03/01

Date tehnice

Tip		HD 801 B Cage	HD 1050 B Cage	HD 1050 DE Cage
Motorul				
		Honda		Yanmar
		GX 160, 1 cilindri, 4 timpi	GX 390, 1 cilindru, 4 timpi	L 90 sau L 100 AE-DE 1 cilindru, 4 timpi
Putere nominală la 3600 1/min	kW/PS	4/5,5	9,5/13	6,6/9, 7,35/ 10
Turația	1/min	3300	3300±100	
Rezervor de carburant	l	3,6	6,5	5,5
Carburant		Benzină, fără plumb *		Diesel
* aparatul funcționează cu combustibil E10				
Protecție		IPX5		
Racordul de apă				
Temperatura de circulare (max.)	°C	60		
Debitul de circulare (min.)	l/h (l/min)	750 (12,5)	1000 (16,7)	
Presiunea de circulare (max.)	MPa (bar)	1 (10)		
Înălțime de aspirare din rezervor deschis (20 °C)	m	1		
Pompă				
Presiunea de lucru	MPa (bar)	14 (140)	4...23 (40...230)	
Debit	l/h (l/min)	600 (10)	400...900 (6,7...15)	
Dimensiunea duzei		038	047	
Presiune de lucru max.	MPa (bar)	16 (160)	25 (250)	
Cantitatea de ulei - pompă	l	0,3	0,35	
Tip de ulei - pompă	Ulei de motor 15W40	Nr. de comandă 6.288-050.0		
Aspirarea soluției de curățat	l/h (l/min)	0...45 (0...0,75)	0-50 (0-0,8)	
Reculul max. al pistolului manual de stropit	N	28	51	
Dimensiuni și masa				
Lungime x lățime x înălțime	mm	660 x 680 x 745	975 x 790 x 870	
Masa	kg	42,2	91	119
Valori stabilite conform EN 60355-2-79				
Valoarea vibrației mână-braț				
Pistol manual de stropit	m/s ²	<2,5		
Lance	m/s ²	<2,5		
Nesiguranță K	m/s ²	0,3		
Nivel de zgomot L _{pA}	dB(A)	93,5	91	94
Nesiguranță K _{pA}	dB(A)	2		
Nivelul puterii energiei L _{WA} + nesiguranță K _{WA}	dB(A)	109	108	110



Cihazın ilk kullanımından önce bu orijinal kullanma kılavuzunu okuyun, bu kılavuza göre davranın ve daha sonra kullanım veya cihazın sonraki sahiplerine vermek için bu kılavuzu saklayın. Nakliye hasarlarını hemen yetkili satıcıya bildirin.

İçindekiler

Kumanda elemanları	TR . . .1
Güvenliğiniz İçin	TR . . .2
Çevre koruma	TR . . .3
Kurallara uygun kullanım	TR . . .3
Güvenlik tertibatları	TR . . .3
İşletime alma	TR . . .3
Kullanımı	TR . . .4
Taşıma	TR . . .7
Depolama	TR . . .7
Koruma ve Bakım	TR . . .7
Arızalar	TR . . .8
Yedek parçalar	TR . . .9
Garanti	TR . . .9
AB uygunluk bildirisi	TR . . .9
Teknik bilgiler	TR . .10

Kumanda elemanları

HD 801 B Cage

- 1 Yüksek basınç hortumu
- 2 El püskürtme tabancası
- 3 Püskürtme borusu
- 4 Yap deposu
- 5 Yakıt deposu
- 6 Meme
- 7 Manuel çalıştırma tertibatı
- 8 Filtreli ve dozaj valfli temizlik maddesi emme hortumu
- 9 Su bağlantısı
- 10 Yüksek basınç bağlantısı

HD 1050 B Cage

- 1 Yüksek basınç hortumu
- 2 El püskürtme tabancası
- 3 Püskürtme borusu
- 4 Basınç/miktar ayarı
- 5 Meme
- 6 Yakıt deposu
- 7 Manuel çalıştırma tertibatı
- 8 Yap deposu
- 9 Süzgeçli su bağlantısı
- 10 Yüksek basınç bağlantısı
- 11 Manometre
- 12 Yağ ölçüm çubuğu (motor)
- 13 Temizlik maddesi dozaj valfi
- 14 Filtreli temizlik maddesi emme hortumu
- 15 Motor
- 16 Yüksek basınç pompası

HD 1050 DE Cage

- 1 Yüksek basınç hortumu
- 2 El püskürtme tabancası
- 3 Püskürtme borusu
- 4 Basınç/miktar ayarı
- 5 Meme
- 6 Yakıt deposu
- 7 Manuel çalıştırma tertibatı
- 8 Yağ dolun haznesi
- 9 Süzgeçli su bağlantısı
- 10 Yüksek basınç bağlantısı
- 11 Manometre
- 12 Akü
- 13 Çalıştırma şalteri
- 14 Yağ ölçüm çubuğu (motor)
- 15 Temizlik maddesi dozaj valfi
- 16 Filtreli temizlik maddesi emme hortumu
- 17 Motoru durdurma kolu
- 18 Motor
- 19 Yüksek basınç pompası

Renk kodu

- Temizlik prosesinin kullanım elemanları sarıdır.
- Bakım ve servis kullanım elemanları açık gridir.

Güvenliğiniz İçin

İlk kullanımdan önce, 5.951-949.0 numaralı güvenlik uyarılarını mutlaka okuyun!

Kullanım kılavuzundaki semboller

⚠ Tehlike

Ağır bedensel yaralanmalar ya da ölüme neden olan direkt bir tehlike için.

⚠ Uyarı

Ağır bedensel yaralanmalar ya da ölüme neden olabilecek olası tehlikeli bir durum için.

Dikkat

Hafif bedensel yaralanmalar ya da maddi hasarlara neden olabilecek olası tehlikeli bir durum için.

Cihazdaki semboller



Yüksek basınçlı tazyik, düzgün kullanılmadığı zaman tehlikeli olabilir. Tazyik kişilere, hayvanlara, etkin elektrik donanımına veya cihazın kendisine doğru tutulmalıdır.



Zehirlenme tehlikesi! Egzoz gazlarını solumayın.



Yanma tehlikesi! Sıcak yapı gruplarına dikkat edin.

⚠ Uyarı

Su tedarik kurumunun talimatlarını dikkate alın.

Geçerli talimatlar uyarınca, içme suyu şebekesinde sistem ayırıcısı olmadan cihaz kesinlikle çalıştırılmamalıdır. EN 12729 Tip BA uyarınca KÄRCHER firmasına ait ya da alternatifi uygun bir sistem ayırıcısı kullanılmalıdır. Bir sistem ayırıcısından akan su, içilemez olarak sınıflandırılmıştır.

Dikkat

Sistem ayırıcısını her zaman su beslemesine bağlayın, kesinlikle doğrudan cihaza bağlamayın!

Güvenlik uyarıları

⚠ Tehlike

- Yakıtın çalkalanmış olması durumunda, yüksek basınçlı temizleyiciyi kullanmak yerine cihazı başka bir yere götürün ve her türlü kıvılcım oluşumunu önleyin.
- Yakıtı kıvılcım ateşine sahip ya da kıvılcım oluşturabilecek fırın, ısıtma kazanı, su ısıtıcı, vb gibi açık ateşin yakınında saklamayın, çalkalamayın ya da kullanmayın.
- Tehlikeli olabilecekleri için uygun olmayan yakıtlar kullanmayın.
- Kolay alev alabilecek cisimler ve malzemeleri susturucudan uzak tutun (en az 2 m).
- Motoru susturucu olmadan çalıştırmayın ve susturucuyu düzenli olarak kontrol edin, temizleyin ve gerekirse yenileyin.
- Egzozun bir kıvılcım tutucu ile donatılmamış olması durumunda, ağaç, çalı ya da ot bulunan arazilerde motoru kullanmayın.
- Ayar çalışmaları dışında, hava filtresi çıkartılmışken ya da emme ağzının üzerindeki kapak olmadan motoru çalıştırmayın.
- Ayar yayları, regülatör çubukları ya da motor devrinin yükselmesi etkisini yaratabilecek diğer parçalarda hiçbir ayar yapmayın.
- Yanma tehlikesi! Sıcak susturucular, silindirler ya da soğutma kanatlarına dokunmayın.
- Ellerinizi ve ayaklarınızı hareketli ya da dönen parçaların yakınına getirmeyin.
- Zehirlenme tehlikesi! Cihaz, kapalı ortamlarda kullanılmamalıdır.

Genel

- Sıvı püskürtücülere dair kanunlardaki ilgili ulusal talimatlara dikkat edin.
- Kaza önlemeye dair kanunlardaki ilgili ulusal talimatlara dikkat edin. Sıvı püskürtücüler düzenli olarak kontrol edilmeli ve kontrol sonucu yazılı olarak belgelenmelidir.

Çevre koruma



Ambalaj malzemeleri geri dönüş-türülebilir. Ambalaj malzemelerini evinizin çöpüne atmak yerine lütfen tekrar kullanılabilecekleri yerlere gönderin.



Eski cihazlarda, yeniden değerlendirme işlemine tabi tutulması gereken değerli geri dönüşüm malzemeleri bulunmaktadır. Piller ve aküler çevreye yayılmaması gereken, zararlı maddeler içerir. Bu nedenle eski cihazlar, piller ve aküleri lütfen uygun toplama sistemleri aracılığıyla imha edin.

Lütfen motor yağı, dizel ve benzinin çevreye yayılmasına izin vermeyin. Lütfen zemini koruyun ve eski yağları çevre teknolojisine uygun olarak imha edin.

İçindekiler hakkında uyarılar (REACH)

İçindekiler hakkında ayrıntılı bilgileri bulabileceğiniz adres:

www.kaercher.com/REACH

Kurallara uygun kullanım

Bu yüksek basınçlı temizleyiciyi tek başına kullanın

- Alçak basınç ve temizlik maddeleriyle temizleme için (Örn; makineler, araçlar, inşaatlar, aletlerin temizlenmesi için),
- Yüksek basınçla ve temizlik maddesi olmadan temizleme için (Örn; cepheler, teraslar, bahçe cihazlarının temizlenmesi için).

İnatçı kirler için, özel aksesuar olarak kir frezesini öneriyoruz.

⚠ Tehlike

Yaralanma tehlikesi! Benzin istasyonları ya da diğer tehlikeli bölgelerde kullanım sırasında ilgili güvenlik kurallarına uyun.

Mineral yağ içeren atık suyun toprak, su kaynakları ya da kanalizasyona karışmasını lütfen önleyin. Bu nedenle motorlar ve zeminleri lütfen yağ ayırıcı uygun yerlerde yıkayın.

Güvenlik tertibatları

Güvenlik tertibatları kullanıcının korunmasını sağlar ve devre dışı bırakılmamalıdır ya da bu tertibatların çalışma şekli değiştirilmemelidir.

Taşma valfi

El püskürtme tabancası kapalıysa, taşma valfi açılır ve yüksek basınç pompası suyu pompanın emme tarafına geri gönderir. Bu sayede, izin verilen çalışma basıncının aşılması önlenir.

Taşma valfi fabrikada ayarlanmış ve mühürlenmiştir. Ayarlama sadece müşteri hizmetleri tarafından yapılabilir.

İşletime alma

⚠ Tehlike

Yaralanma tehlikesi! Cihaz, besleme hatları, yüksek basınç hortumu ve bağlantılar kusursuz duruma olmalıdır. Kusursuz durumda değilse, cihaz kullanılmamalıdır.

Akünün bağlanması (sadece HD 1050 DE Cage)

Akü şarj edilmiş durumda teslim edilir.

Yüksek basınç pompası yağ seviyesinin kontrol edilmesi

HD 801 B Cage

→ Yağ deposundaki yağ seviyesini kontrol edin.

Yağ seviyesinin "MIN" seviyesinin altına inmiş olması durumunda cihazı çalıştırmayın.

→ İhtiyaç anında yağ ekleyin (Bkz. Teknik Bilgiler).

HD 1050 B Cage, HD 1050 DE Cage

→ Yüksek basınç pompasının yağ seviyesini yağ kontrol camından kontrol edin. Yağ seviyesinin "MIN" seviyesinin altına inmiş olması durumunda cihazı çalıştırmayın.

→ İhtiyaç anında yağ ekleyin (Bkz. Teknik Bilgiler).

Motor

"Güvenlik uyarıları" bölümüne dikkat edin!

- Cihazı kullanmaya başlamadan önce, motor üreticisinin kullanım kılavuzunu okuyun ve özellikle güvenlik uyarılarına dikkat edin.
- Yakıt deposuna öngörülen yakıt doldurun (bkz. Teknik bilgiler).
2-Zamanlı karışım kullanmayın.
- Motorun yağ seviyesini kontrol edin. Yağ seviyesinin "MIN" seviyesinin altına inmiş olması durumunda cihazı çalıştırmayın.
- İhtiyaç anında yağ ekleyin.

El püskürtme tabancasının takılması

- Yüksek basınç hortumu ve püskürtme borusunu el püskürtme tabancasına bağlayın.
- Memeyi, işaret çentiği yukarıda olacak şekilde püskürtme borusuna takın.
- Üst somunu elinizle sıkın.
- Yüksek basınç hortumunu cihazın yüksek basınç bağlantısına takın.

Su bağlantısı

- Bağlantı değerleri için teknik bilgiler bölümüne bakın.
- Su besleme işletmesinin talimatlarını dikkate alın. DIN 1988'e göre cihaz, halka açık içme suyu beslemesine direkt olarak bağlanamaz. Bir boru kapatıcı (sipariş No. 6.412-578) üzerinden kısa süreli bir bağlantıya izin verilmiştir. Yüksek basınç temizleyicisi, çalışmanın tamamlanmasından sonra içme suyu bağlantısından ayrılmalıdır.
- Besleme hortumunu (minimum uzunluk 7,5 m, minimum çap 3/4"), cihazın su bağlantısı ve su beslemesine (Örneğin: su musluğu) bağlayın.
- Su beslemesini açın.

Not

Besleme hortumu, teslimat kapsamında bulunmamaktadır.

Suyun depodan emilmesi

⚠ Tehlike

Bir içme suyu deposundan kesinlikle su emmeyin. Cila incelticisi, benzin ya da filtre edilmemiş su gibi çözücü madde içeren sıvıları kesinlikle emmeyin. Cihazdaki conta-lar çözücü maddelere karşı dayanıklı değildir. Püskürtme dumanı patlayıcı ve zehirlidir.

- Emme hortumunu (minimum 3/4" çapında) filtreyle (aksesuar) birlikte su bağlantısına bağlayın.
- Basınç ve miktar ayarını "MAX" konumuna getirin (HD 801 B Cage hariç).
- Temizlik maddesi dozaj valfini "0" konumuna getirin.
- Kullanmadan önce cihazın havasını alın.

Cihazı havalandırın

- Su beslemesini açın.
- Motoru, motor üreticisinin kullanım kılavuzuna uygun olarak çalıştırın.
- Cihazın havasını almak için, memeyi sökün ve su kabarcıksız şekilde dışarı çıkana kadar motoru çalıştırın.
- Cihazı kapatın ve memeyi tekrar vidalayın.

Kullanımı

⚠ Tehlike

- Cihazı sert bir zemine koyun.
- Yüksek basınç temizleyicisi, çocuklar tarafından kullanılmamalıdır. (Cihazın kurallara uygun olmayan şekilde kullanılması sonucu kaza tehlikesi).
- Yüksek basınç püskürtücüsü, cihazın kullanılması sırasında yüksek bir ses seviyesi oluşturur. Duyma kusurları tehlikesi. Cihazla çalışırken mutlaka uygun bir kulaklık takın.
- Yüksek basınç memesinden çıkan su huzmesi, tabancanın geri tepmesine neden olur. Bükülmüş bir püskürtme borusu ek olarak bir torka neden olabilir. Bu nedenle püskürtme borusu ve tabancayı ellerinizle sıkıca tutun.

- Su huzmesini kesinlikle kişiler, hayvanlar, cihazın kendisi ya da elektrikli yapı parçalarına yöneltmeyin.
- Araç lastikleri/lastik supapları, sadece 30 cm'lik minimum püskürme mesafesinden temizlenmelidir. Aksi takdirde, yüksek basınçlı püskürtme nedeniyle araç lastikleri/lastik supapları zarar görebilir. Hasarın ilk belirtisi, lastiğin renk değiştirmesidir. Hasarlı araç lastikleri, bir tehlikesi kaynağıdır.
- Asbest içeren ve sağlığa zararlı maddeler içeren diğer malzemeler püskürtülmemelidir.
- Kullanıcıyı püskürtülen sudan korumak için uygun koruyucu giysi kullanın.
- Sürekli olarak tüm bağlantı hortumlarının sıkı şekilde vidalanmış olmasına dikkat edin.
- El püskürtme tabancasındaki kol çalışma sırasında sıkıştırılmamalıdır.
- Yanıcı sıvılar püskürtmeyin.

Cihazı açın



- ➔ Su beslemesini açın.
- ➔ Motoru, motor üreticisinin kullanım kılavuzuna uygun olarak çalıştırın.
- ➔ El tabancasının koluna basın.

Üçlü meme

HD 801 B Cage

Muhafazayı döndürerek yuvarlak ya da yassı huzmeyi seçin:

- ➔ El püskürtme tabancasını kapatın.
- ➔ İsteddiğiniz püskürtme türünü ayarlamak için muhafazayı döndürün.

	Özellikle inatçı kirler için yüksek basınçlı yuvarlak huzme (0°)
	Temizlik maddeleriyle çalışma ya da düşük basınçla temizlik için düşük basınçlı yassı huzme (CHEM)
	Büyük yüzeyli kirler için yüksek basınçlı yassı huzme (25°)

HD 1050 B Cage, HD 1050 DE Cage

- ➔ El püskürtme tabancasını kapatın.
- ➔ İsteddiğiniz sembol işaretle çakışana kadar memenin muhafazasını döndürün.
- ➔ Temassız şekilde değiştirerek yuvarlak ya da yassı huzmeyi seçin:
Yaklaşık 45° aşağı doğru yönlendirilmiş püskürtme borusunu sola ya da sağa döndürün.

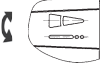
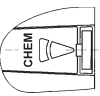
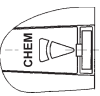
	Büyük yüzeyli kirler için yüksek basınçlı yassı huzme (25°)
	Özellikle inatçı kirler için yüksek basınçlı yuvarlak huzme (0°)
	Temizlik maddeleriyle çalışma ya da düşük basınçla temizlik için düşük basınçlı yassı huzme (CHEM)

Not

Yüksek basınç tazyikine, yüksek basınç nedeniyle hasarları önlemek için temizlenecek objeye her zaman ilk önce en uzak mesafede başlanmalıdır.

Çalışma basıncı ve besleme miktarının ayarlanması

HD 801 B Cage

Bu cihazda su basıncı ve miktarı sabit olarak ayarlanmıştır ve değiştirilemez.

HD 1050 B Cage, HD 1050 DE Cage

Bu cihaz, bir Servopress tertibatıyla donatılmıştır. Çalışma basıncı ve sevk miktarı, el püskürtme tabancasının ayar çarkından kademesiz olarak ayarlanır.

Temizlik maddesiyle çalışma

⚠ Uyarı

Uygun olmayan temizlik maddeleri cihaza ve temizlenecek cisimlere zarar verebilir.

Sadece Kärcher tarafından onaylanmış temizlik maddeleri kullanın. Temizlik maddelerinin ekinde yer alan dozaj önerileri ve uyarıları dikkate alın. Çevreyi korumak için, temizlik maddesini tasarruflu bir şekilde kullanın.

Temizlik maddelerinin üzerindeki güvenlik uyarılarına dikkat edin.

- Sadece cihaz üreticisinin onayladığı temizlik maddeleri kullanılmalıdır.
- Kärcher temizlik maddeleri arızasız bir çalışmayı garanti eder. Lütfen bizden danışmanlık hizmeti alın ya da katalogumuzu ya da temizlik maddesi bilgilendirme formlarımızı talep edin.
- Temizlik maddesi emme hortumunu temizlik maddesi dolu bir kaba asın.
- Memeyi "CHEM" konumuna getirin.
- Temizlik maddesi dozaj valfini istediğiniz konsantrasyona getirin.

Önerilen temizlik yöntemleri

- Kirin çözülmesi:
Temizlik maddesini az miktarda püskürtün ve 1...5 dakika bekleyin, fakat maddedi kurutmayın.
- Kirin temizlenmesi:
Çözülen kiri yüksek basınç huzmesiyle yıkayın.

Temizlik maddesiyle çalışmadan sonra

- Temizlik maddesi dozaj valfini "0" konumuna getirin.
- El püskürtme tabancası açıkken, cihazı en az bir dakika yıkayın.

Çalışmayı yarıda kesme

HD 801 B Cage

- El tabancasının kolunu bırakın.

Not

El püskürtme tabancasının kolu bırakılırsa, motor rölanı çalışmaya devam eder. Bunun sonucunda, su pompa içinde dolaşır ve ısınır. Pompadaki silindir kapağı izin verilen maksimum sıcaklığa ulaşırsa (80 °C), silindir kapağındaki emniyet termostatu motoru durdurur. Sıcaklık 50 °C'nin altına indikten sonra cihaz tekrar kullanılabilir.

Su hattı şebekesinden gelen yüksek basınçlı suyla çalışma sırasında, soğutma işlemi hızlandırılabilir:

- Akan suyun silindir kapağını soğutması için, el püskürtme tabancasının kolunu yaklaşık 2-3 dakika çekin.
- Motoru tekrar çalıştırın.

HD 1050 B Cage, HD 1050 DE Cage

- El tabancasının kolunu bırakın.

Not

El püskürtme tabancasının kolu bırakılırsa, motorun devri ve gürültü emisyonu azalır.

Cihazın kapatılması

Tuz içeren suyla (deniz suyu) çalışmadan sonra, el püskürtme tabancası açıkken cihazı en az 2-3 dakika musluk suyuyla yıkayın.

HD 801 B Cage, HD 1050 B Cage

- Motordaki cihaz düğmesini "OFF" konumuna getirin ve yakıt vanasını kapatın.
- Su beslemesini kapatın.
- Cihaz basınçsız duruma gelene kadar el püskürtme tabancasına basın.
- Emniyet kilidini kullanarak, el püskürtme tabancasını farkında olmadan açmaya karşı emniyete alın.
- Su besleme hortumunu cihazdan sökün.

HD 1050 DE Cage

- Motor durana kadar motoru durdurma kolunu çekin.
- Su beslemesini kapatın.
- Cihaz basınçsız duruma gelene kadar el püskürtme tabancasına basın.
- Emniyet kilidini kullanarak, el püskürtme tabancasını farkında olmadan açmaya karşı emniyete alın.
- Su besleme hortumunu cihazdan sökün.

Taşıma

Dikkat

Yaralanma ve hasar tehlikesi! Taşıma sırasında cihazın ağırlığına dikkat edin.

- Uzun mesafelerde taşımak için tutamağı kaldırın ve itin.
- Araçlarda taşıma sırasında, cihazı geçerli yönetmeliklere göre kaymaya ve devrilmeye karşı emniyete alın.

Depolama

Dikkat

Yaralanma ve hasar tehlikesi! Depolama sırasında cihazın ağırlığına dikkat edin. Bu cihaz sadece iç mekanlarda depolanmalıdır.

Koruma ve Bakım

Yetkili satıcınızla düzenli bir güvenlik kontrolü mutabakatı sağlayabilir ya da bir bakım sözleşmesi yapabilirsiniz. Lütfen bu konuyla ilgili öneriler alın.

⚠ Tehlike

Kontrolsüz şekilde çalışmaya başlayan cihaz nedeniyle yaralanma tehlikesi. Cihazdaki çalışmalardan önce buji soketini çekin. Yanma tehlikesi! Sıcak susturucular, silindirler ya da soğutma kanatlarına dokunmayın.

Yüksek basınç pompası

Her hafta

- Yağ seviyesini kontrol edin.
- Yağın süt gibi olması durumunda (yağda su olması) hemen müşteri hizmetlerini arayın.

Her ay

- Su bağlantısındaki süzgeci temizleyin.
- Temizlik maddesi emme hortumunu temizleyin.

500 çalışma saatinden sonra, en azından her yıl

Yağ değişimi:

- Yaklaşık 1 litre yağa uygun bir toplama kabını hazırda bulundurun.
- Yağ tapasını sökün.
- Yağı toplama kabına boşaltın.

Eski yağı çevreye uygun şekilde imha edin ya da yetkili bir toplama merkezine verin.

- Yağ tapasını vidalayın.
- HD 801 B:
Yeni yağı, yağ deposundaki "MAX" işaretine kadar yavaşça doldurun.
- HD 1050 B, HD 1050 DE:
Yeni yağı, yağ seviye göstergesinin ortasına kadar yavaşça doldurun.

Not

Hava kabarcıkları dışarı çıkabilmelidir.

Yağ cinsi ve dolun miktarı için teknik bilgiler bölümüne bakın.

Motor

Motordaki bakım çalışmalarını, motor üreticisinin kullanım kılavuzundaki bilgilere uygun olarak yapın.

Yüksek basınç hortumu

⚠ Tehlike

Yaralanma tehlikesi!

- Yüksek basınç hortumuna hasar kontrolü yapın (kırılma tehlikesi).

Zarar görmüş yüksek basınç hortumunu hemen değiştirin.

Antifriz koruma

⚠ Uyarı

Hasar görme tehlikesi! Cihazın içinde donan su, cihazın parçalarına zarar verebilir. Cihazı kış aylarında ısıtmalı bir bölümde saklayın ya da boşaltın. Daha uzun çalışma molalarında, cihaza antifriz pompalanması önerilir.

Suyun boşaltılması

- Su besleme hortumu ve yüksek basınç hortumunu sökün.
- Pompa ve hatlar boşalana kadar cihazı maksimum 1 dakika çalıştırın.

Cihazı antifrizle yıkayın.

Not

Antifriz üreticisinin kullanım talimatlarına uyun.

- Piyasada bulunan bir antifrizi cihaza pompalayın.

Bu sayede etkin bir korozyon koruması elde edilir.

Arızalar

⚠ Tehlike

Kontrolsüz şekilde çalışmaya başlayan cihaz nedeniyle yaralanma tehlikesi. Cihazdaki çalışmalardan önce buji soketini çekin. Yanma tehlikesi! Sıcak susturucular, silindirler ya da soğutma kanatlarına dokunmayın.

Cihaz çalışmıyor

Motor üreticisinin kullanım kılavuzundaki uyarılara dikkat edin!

Sadece HD 801 Cage'de:

- Yüksek basınç pompasındaki emniyet termostati, daha uzun devir daim durumunda cihazı kapatmıştır.
- Cihazı soğutun, daha sonra tekrar çalıştırın. Bu konuda "Çalışmanın durdurulması" bölümüne bakın.

Cihaz basınç oluşturmuyor

- Motorun çalışma devri çok düşük
- Motorun çalışma devrini kontrol edin (Bkz. Teknik Bilgiler).
- Meme "CHEM" konumuna ayarlanmıştır
- Memeyi "Yüksek basınç" konumuna getirin.
- Meme tıkanmış/çok kirlidir
- Memeyi temizleyin/yenileyin.
- Su bağlantısındaki süzgeç kirlidir
- Süzgeci temizleyin.
- Sistemde hava
- Cihazdaki havayı boşaltın.
- Su besleme miktarı çok düşüktür
- Su besleme miktarını kontrol edin (Bkz. Teknik Özellikler)
- Pompanın besleme hatları sızdırıyor ya da tıkanmıştır
- Pompaya giden tüm besleme hatlarını kontrol edin.

Cihaz sızdırıyor, cihazın altından su damlıyor

- Pompa sızdırıyor

Not

Dakikada 3 damlaya izin verilmiştir.

- Daha güçlü bir sızdırmada, cihazı müşteri hizmetlerine kontrol ettirin.

Pompada vuruntu

- Pompaya giden besleme hatları sızdırıyor
- Pompaya giden tüm besleme hatlarını kontrol edin.
- Sistemde hava
- Cihazdaki havayı boşaltın.

Temizlik maddesi emilmiyor

- Meme "Yüksek basınç" konumuna ayarlanmış
- Memeyi "CHEM" konumuna getirin.
- Filtreli temizlik maddesi emme hortumu sızdırıyor ya da tıkanmış
- Filtreli temizlik maddesi emme hortumunu kontrol edin/temizleyin.
- Temizlik maddesi emme hortumunun bağlantısındaki tek yönlü valf yapışmış
- Temizlik maddesi emme hortumunun bağlantısındaki tek yönlü valfi temizleyin/yenileyin.

Sadece HD 1050 B, HD 1050 DE:

- Temizlik maddesi dozaj valfi kapalı ya da sızdırıyor/tıkanmış
- Temizlik maddesi dozaj valfini açın ya da kontrol edin/temizleyin.

Arızanın giderilememesi durumunda, cihaz müşteri hizmetleri tarafından kontrol edilmelidir.

Yedek parçalar

- Sadece üretici tarafından onaylanmış aksesuar ve yedek parçalar kullanılmalıdır. Orijinal aksesuar ve orijinal yedek parçalar, cihazın güvenli ve arızasız bir biçimde çalışmasının güvencesidir.
- En sık kullanılan yedek parça çeşitlerini kullanım kılavuzunun sonunda bulabilirsiniz.
- Yedek parçalar hakkında diğer bilgileri, www.kaercher.com adresindeki Servis bölümünden alabilirsiniz.

Garanti

Her ülkede yetkili distribütörümüz tarafından verilmiş garanti şartları geçerlidir. Garanti süresi içinde cihazınızda oluşan muhtemel hasarları, arızanın kaynağı üretim veya malzeme hatası olduğu sürece ücretsiz olarak karşılıyoruz. Garanti hakkınızdan yararlanmanızı gerektiren bir durum olduğu zaman, ilgili faturanız ile birlikte satıcınıza veya size en yakın yetkili servisimize başvurunuz.

AB uygunluk bildirisi

İşbu belge ile aşağıda tanımlanan makinenin konsepti ve tasarımı ve tarafımızdan piyasaya sürülen modeliyle AB yönetmeliklerinin temel teşkil eden ilgili güvenlik ve sağlık yükümlülüklerine uygun olduğunu bildiririz. Onayımız olmadan cihazda herhangi bir değişiklik yapılması durumunda bu beyan geçerliliğini yitirir.

Ürün: Yüksek basınç temizleyicisi

Tip: 1.187-xxx

Tip: 1.810-xxx

İlgili AB yönetmelikleri

2006/42/EG (+2009/127/EG)

2004/108/EG

2000/14/EG

Kullanılmış olan uyumlu standartlar

EN 60335-1

EN 60335-2-79

EN 61000-6-2: 2007

Kullanılmış ulusal standartlar

CISPR 12

Kullanılan uyumluluk değerlendirme yöntemleri

2000/14/EG: Ek V

Ses şiddeti dB(A)

HD 801 B

Ölçülen: 108

Garanti edilen: 109

HD 1050 B

Ölçülen: 106

Garanti edilen: 108

HD 1050 DE

Ölçülen: 109

Garanti edilen: 110

İmzası bulunanlar, işletme yönetimi adına ve işletme yönetimi tarafından verilen vekaletle dayanarak işlem yapar.

H. Jenner
CEO

S. Reiser
Head of Approval

Dokümantasyon yetkilisi:

S. Reiser

Alfred Kärcher GmbH & Co. KG

Alfred-Kärcher-Str. 28 - 40

71364 Winnenden (Germany)

Tel.: +49 7195 14-0

Faks: +49 7195 14-2212

Winnenden, 2013/03/01

Teknik bilgiler

Tip:		HD 801 B Cage	HD 1050 B Cage	HD 1050 DE Cage
Motor				
		Honda		Yanmar
		GX 160, 1 silindir, 4 za- manlı	GX 390, 1 silindirli, 4 zamanlı	L 90 veya L 100 AE-DE 1 silindirli, 4 zamanlı
3600 devir/dakikada nominal güç	kW/BG	4/5,5	9,5/13	6,6/9, 7,35/ 10
Çalışma devri	d/dk	3300	3300±100	
Yakıt deposu	l	3,6	6,5	5,5
Yakıt		Benzin, kurşunsuz *		Dizel
* Cihaz, E10 yakıt için uygundur				
Koruma şekli		IPX5		
Su bağlantısı				
Besleme sıcaklığı (maks.)	°C	60		
Besleme miktar	l/saat (l/dakika)	750 (12,5)	1000 (16,7)	
Besleme bas	MPa (bar)	1 (10)		
Açık depodan emme yüksekliği (20 °C)	m	1		
Pompa				
Çalışma basıncı	MPa (bar)	14 (140)	4...23 (40...230)	
Besleme miktarı	l/saat (l/dakika)	600 (10)	400...900 (6,7...15)	
Meme ebadı		038	047	
Maksimum çalışma üst basıncı	MPa (bar)	16 (160)	25 (250)	
Yağ miktarı - Pompa	l	0,3	0,35	
Yağ türü - Pompa	Motor yağı 15W40	Sipariş No. 6.288-050.0		
Temizlik maddesi emme	l/saat (l/dakika)	0...45 (0...0,75)	0-50 (0-0,8)	
El püskürtme tabancasının geri tepme kuvveti (maks.)	N	28	51	
Ölçüler ve ağırlıklar				
Uzunluk x Genişlik x Yükseklik	mm	660 x 680 x 745	975 x 790 x 870	
Ağırlık	kg	42,2	91	119
60355-2-79'a göre belirlenen değerler				
El-kol titreşim değeri				
El püskürtme tabancası	m/s ²	<2,5		
Püskürtme borusu	m/s ²	<2,5		
Güvensizlik K	m/s ²	0,3		
Ses basıncı seviyesi L _{pA}	dB(A)	93,5	91	94
Güvensizlik K _{pA}	dB(A)	2		
Ses basıncı seviyesi L _{WA} + Güvensizlik K _{WA}	dB(A)	109	108	110



Перед первым применением вашего прибора прочитайте эту оригинальную инструкцию по эксплуатации, после этого действуйте соответственно и сохраните ее для дальнейшего пользования или для следующего владельца.

При повреждениях, полученных во время транспортировки, немедленно свяжитесь с продавцом.

Оглавление

Элементы управления . . .	RU . . . 1
Для вашей безопасности . . .	RU . . . 2
Защита окружающей среды	RU . . . 3
Использование по назначению	RU . . . 3
Защитные устройства	RU . . . 4
Ввод в эксплуатацию	RU . . . 4
Управление	RU . . . 6
Транспортировка	RU . . . 8
Хранение	RU . . . 8
Уход и техническое обслуживание	RU . . . 9
Неполадки	RU . . 10
Запасные части	RU . . 11
Гарантия	RU . . 11
Заявление о соответствии ЕС	RU . . 12
Технические данные	RU . . 13

Элементы управления

HD 801 B Cage

- 1 Шланг высокого давления
- 2 Ручной пистолет-распылитель
- 3 Струйная трубка
- 4 Масляный бак
- 5 Топливный бак
- 6 Насадка
- 7 Устройство ручного запуска
- 8 Всасывающий шланг мощного средства с фильтром и клапаном-дозатором
- 9 Подключение водоснабжения
- 10 Соединение высокого давления

HD 1050 B Cage

- 1 Шланг высокого давления
- 2 Ручной пистолет-распылитель
- 3 Струйная трубка
- 4 Регулировка давления/количества
- 5 Насадка
- 6 Топливный бак
- 7 Устройство ручного запуска
- 8 Масляный бак
- 9 Элемент подключения водоснабжения с сетчатым фильтром
- 10 Соединение высокого давления
- 11 Манометр
- 12 Маслянный щуп (мотор)
- 13 Дозирующий клапан мощного средства
- 14 Всасывающий шланг мощного средства с фильтром
- 15 Мотор
- 16 Насос высокого давления

HD 1050 DE Cage

- 1 Шланг высокого давления
- 2 Ручной пистолет-распылитель
- 3 Струйная трубка
- 4 Регулировка давления/количества
- 5 Насадка
- 6 Топливный бак
- 7 Устройство ручного запуска
- 8 Маслянный сосуд
- 9 Элемент подключения водоснабжения с сетчатым фильтром
- 10 Соединение высокого давления
- 11 Манометр
- 12 Аккумулятор
- 13 Пусковой выключатель
- 14 Маслянный щуп (мотор)
- 15 Дозирующий клапан мощного средства
- 16 Всасывающий шланг мощного средства с фильтром
- 17 Рычаг остановки двигателя
- 18 Мотор
- 19 Насос высокого давления

Цветная маркировка

- Органы управления для процесса очистки желтого цвета.
- Органы управления для технического обслуживания и сервиса светлого цвета.

Для вашей безопасности

Перед первым вводом в эксплуатацию обязательно прочтите указания по технике безопасности № 5.951-949.0!

Символы в руководстве по эксплуатации

Опасность

Для непосредственно грозящей опасности, которая приводит к тяжелым увечьям или к смерти.

Предупреждение

Для возможной потенциально опасной ситуации, которая может привести к тяжелым увечьям или к смерти.

Внимание!

Для возможной потенциально опасной ситуации, которая может привести к легким травмам или повлечь материальный ущерб.

Символы на аппарате



Находящаяся под высоким давлением струя воды может при неправильном использовании представлять опасность. Запрещается направлять струю воды на людей, животных, включенное электрическое оборудование или на сам высоконапорный моющий аппарат.



Опасность отравления! Не вдыхать выхлопные газы.



Опасность ожога! Предупреждение о горячих узлах.

Предупреждение

Соблюдайте предписания предприятия водоснабжения.

Согласно действующим предписаниям устройство запрещается эксплуатировать без системного разделителя в трубопроводе с питьевой водой. Следует использовать соответствующий системный сепаратор фирмы KARCHER или альтернативный системный сепаратор, соответствующий EN 12729 тип BA. Вода, прошедшая через системный сепаратор, считается непригодной для питья.



Внимание!

Системный разделитель всегда подключать к системе водоснабжения, и никогда непосредственно к прибору!

Указания по технике безопасности

Опасность

- Если было пролито топливо, то мочный аппарат высокого давления не приводить в действие, а перенести его в другое место и избежать любого искрообразования.
- Не хранить, не проливать и не использовать топливо вблизи открытого огня или таких устройств, как печь, отопительный котел или нагреватель воды, у которых имеется факел поджига или которые могут издавать искры.
- Не применять неподходящее топливо, поскольку оно может быть опасным.
- Держать на безопасном расстоянии от звукопоглотителя легко воспламеняемые предметы и материалы (минимум 2 м).
- Не приводить в действие мотор без звукопоглотителя и регулярно проверять и чистить его, а в случае необходимости заменить.

- Не устанавливать мотор в лесной местности, в кустах или в траве, при этом не оборудовав его искроуловителем.
- За исключением наладочных работ не запускать мотор при снятом воздушном фильтре или кожухе над воздухозаборником.
- Не производить никаких смещений регулировочных пружин, рычажных систем или других частей, которые могут привести к увеличению числа оборотов мотора.
- Опасность ожога! Не прикасаться к горячему звукопоглотителю, цилиндром или охлаждающим ребрам.
- Никогда не подносить руки и ноги близко к движущимся или вращающимся частям.
- Опасность отравления! Аппарат не разрешается эксплуатировать в закрытых помещениях.

Общие положения

- Необходимо соблюдать соответствующие национальные законодательные нормы по работе с жидкостными струйными установками.
- Необходимо соблюдать соответствующие национальные законодательные нормы по технике безопасности. Необходимо регулярно проверять работу жидкостных струйных установок и результат проверки оформлять в письменном виде.

Защита окружающей среды



Упаковочные материалы пригодны для вторичной обработки. Поэтому не выбрасывайте упаковку вместе с домашними отходами, а сдайте ее в один из пунктов приема вторичного сырья.



Старые приборы содержат ценные перерабатываемые материалы, подлежащие передаче в пункты приемки вторичного сырья. Батареи и аккумуляторы содержат вещества, которые не должны попасть в окружающую среду. Пожалуйста, утилизируйте старые приборы и аккумуляторы через соответствующие системы приемки отходов.

Пожалуйста, не допускайте попадания моторного масла, мазута, дизельного топлива и бензина в окружающую среду. Пожалуйста, охраняйте почву и утилизируйте отработанное масло, не нанося ущерба окружающей среде.

Инструкции по применению компонентов (REACH)

Актуальные сведения о компонентах приведены на веб-узле по следующему адресу:

www.kaercher.com/REACH

Использование по назначению

Использовать исключительно данный аппарат высокого давления

- для очистки струей низкого давления и с использованием моющего средства (например, чистка оборудования, автомобилей, зданий, инструментов),
- для очистки струей высокого давления и без использования моющего средства (например, чистка фасадов, террас, садового оборудования).

Для устойчивых загрязнений мы рекомендуем в качестве дополнительного оборудования использовать фрезу для грязи.

⚠ Опасность

Опасность получения травм! При использовании на автозаправочных станциях или в других опасных зонах соблюдайте соответствующие правила техники безопасности.

Пожалуйста, не допускайте попадания сточных вод, содержащих минеральные масла, в почву, водоемы или канализацию. Поэтому мойку моторов и днища автомашин проводить только в приспособленных для этого местах с маслоуловителем.

Защитные устройства

Защитные приспособления служат для защиты пользователя и не должны выводиться из строя или работать в обход своих функций.

Перепускной клапан

Если пистолет-распылитель закрыт, то открывается перепускной клапан и насос высокого давления направляет воду назад к стороне всоса. С помощью этого предотвращается превышение допустимого рабочего давления.

Перепускной клапан настроен и опломбирован на заводе. Настройка осуществляется только сервисной службой.

Ввод в эксплуатацию

⚠ Опасность

Опасность получения травм! Прибор, подводящие шланги, шланг высокого давления и соединения должны находиться в безупречном состоянии. Если состояние прибора не безупречно, то прибор использовать нельзя.

Подключить аккумуляторные батареи (только для HD 1050 DE Cage)

Аккумуляторные батареи поставляются в заряженном состоянии.

Проверка уровня масла в насосе высокого давления

HD 801 В Cage

- Проверить уровень масла в масляных баках.
Не эксплуатировать аппарат, если уровень масла опустился ниже отметки „MIN“.
- При необходимости долить масло (см. технические данные).

HD 1050 В Cage, HD 1050 DE Cage

- Проверять уровень масла в насосе высокого давления по масломерному стеклу.
Не эксплуатировать аппарат, если уровень масла опустился ниже отметки „MIN“.
- При необходимости долить масло (см. технические данные).

Двигатель

Соблюдать раздел „Указания по безопасности“!

- Перед эксплуатацией прочитать руководство производителя мотора по использованию и особенно принимать во внимание указания по безопасности.
- Наполнить топливный банк соответствующим топливом (см. технические данные).
Не использовать двухтактную смесь.
- Проверить уровень масла мотора.
Не эксплуатировать аппарат, если уровень масла опустился ниже отметки „MIN“.
- При необходимости долить масло.

Установка ручного пистолета-распылителя

- Соедините шланг высокого давления и струйную трубку с ручным пистолетом-распылителем.
- Форсунку установить на струйной трубке таким образом, чтобы маркировочная ометка находилась сверху.
- Плотно затяните руками накидную гайку.
- Подключить шланг высокого давления к соединению высокого давления.

Подключение водоснабжения

- Параметры подключения указаны в разделе "Технические данные".
- Соблюдайте предписания предприятия водоснабжения. Согласно DIN 1988, прибор не разрешается подключать непосредственно к системе снабжения питьевой водой общего пользования. Допускается краткосрочное подключение при помощи прерывателя трубы (№ для заказа 6.412-578). Моющий аппарат высокого давления по окончании работы следует отсоединить от системы снабжения питьевой водой.
- Подсоединить шланг подачи воды (минимальная длина 7,5 м, минимальный диаметр 3/4") к подключению водоснабжения прибора (например, к крану).
- Открыть поступление воды.

Указание

Питающий шланг не входит в объем поставки.

Всосать воду из бака

⚠ Опасность

Ни в коем случае не всасывайте воду из емкости с питьевой водой. Ни в коем случае не всасывайте жидкости, содержащие такие растворители, как разбавители лака, бензин, масло или нефилтрованную воду. Уплотнения в приборе не являются стойкими к действию растворителей. Туман, образующийся из растворителей, легко воспламеняем, взрывоопасен и ядовит.

- Подключить всасывающий шланг (минимальный диаметр 3/4") с фильтром (доп. оборудование) к водоснабжению.
- Установить регулятор давления и расхода на „MAX“ (нет в HD 801 B Cage).
- Дозирующий клапан мощного средства установить на „0“.
- Перед эксплуатацией удалить воздух из аппарата.

Удаление воздуха из аппарата

- Открыть поступление воды.
- Запустить мотор в соответствии с инструкцией по эксплуатации производителя мотора.
- Для удаления воздуха из аппарата отвинтить форсунку и дать ему работать до тех пор, пока вода не начнет выходить без воздушных пузырьков.
- Выключить аппарат и снова привинтить форсунку.

Управление

⚠ Опасность

- Установить аппарат на жестком основании.
- Чистящую установку высокого давления запрещается использовать детям. (Опасность несчастных случаев в результате ненадлежащего обращения с аппаратом).
- Струя высокого давления при использовании аппарата создает высокий уровень шума. Опасность нарушений слуха! При работе с аппаратом обязательно использовать соответствующие защитные средства слуха.
- Струя воды, выходящая из сопла высокого давления вызывает отдачу пистолета-распылителя. Установленная под углом трубка с соплом может дополнительно создать крутящий момент. Поэтому жестко удерживать руками трубку с соплом и пистолет.
- Никогда не направлять струю воды на людей, животных, на сам аппарат или электрические части.
- Автомобильные покрышки/нипели покрышек можно мыть только с минимального расстояния опрыскивания в 30 см. В противном случае автомобильную покрышку/нипель можно повредить струей высокого давления. Первым признаком повреждения является изменение цвета покрышки. Поврежденные автомобильные покрышки являются источником повышенной опасности.
- Запрещается распылять асбесто-содержащие и прочие материалы, которые содержат вредные для здоровья вещества.
- Для защиты пользователя от распыляемой воды следует носить приспособленную для этого защитную одежду.

- Всегда обращать внимание на плотное резьбовое соединение всех подключенных шлангов.
- Во время работы не разрешается блокировка рычага ручного пистолета-распылителя.
- Не распылять горючие жидкости.

Включение прибора



- Открыть поступление воды.
- Запустить мотор в соответствии с инструкцией по эксплуатации производителя мотора.
- Нажать рычаг ручного пистолета-распылителя.

Строенная форсунка

HD 801 В Cage

Выберите круглую или широкополосную струю, повернув корпус:

- Закрыть пистолет-распылитель.
- Повернуть корпус для установки необходимого вида струи.

	Круглая струя высокого давления (0°) для особо устойчивых загрязнений
	Плоская струя низкого давления (CHEM) для работы с моющим средством или мойки низким давлением
	Плоская струя высокого давления (25°) для обширных загрязнений

HD 1050 В Cage, HD 1050 DE Cage

- Закрыть пистолет-распылитель.
- Вращать корпус форсунки до тех пор, пока желаемый символ не совпадет с маркировкой:
- С помощью бесконтактного переключения выбрать круглую или плоскую струю:
Струйную трубку, направленную вниз под углом около 45°, прокрутить вправо или влево.

	Плоская струя высокого давления (25°) для обширных загрязнений
	Круглая струя высокого давления (0°) для особо устойчивых загрязнений
	Плоская струя низкого давления (CHEM) для работы с моющим средством или мойки низким давлением

Указание

Во избежание повреждений за счет высокого давления сначала всегда направляйте струю высокого давления на обрабатываемый объект с большого расстояния.

Регулировка рабочего давления и производительности

HD 801 B Cage

На данном устройстве давление и расход воды зафиксированы и не регулируются.

HD 1050 B Cage, HD 1050 DE Cage

Данный аппарат оснащен устройством Servopress. Давление и расход плавно настраиваются регулятором на пистолете-распылителе.

Режим работы с моющим средством

⚠ Предупреждение

Неподходящие чистящие средства могут повредить прибор и объекты, подлежащие чистке. Использовать только те моющие средства, которые допущены к использованию компанией Karcher. Соблюдать прилагаемые к моющим средствам указания и рекомендации по дозировке. Для бережного отношения к окружающей среде используйте моющие средства экономно.

Принять во внимание указания по технике безопасности, приведенные на упаковках чистящих средств.

- Разрешается использовать только те чистящие средства, которые получили одобрение со стороны производителя аппарата.
- Чистящие средства Kärcher гарантируют бесперебойную работу. Пожалуйста, проконсультируйтесь с нами или запросите наш каталог или информационные материалы по чистящим средствам.
- ➔ Всасывающий шланг чистящего средства вставить в сосуд с чистящим средством.
- ➔ Установить форсунку на „CHEM“.
- ➔ Дозирующий клапан моющего средства установить на желаемую концентрацию.

Рекомендуемый способ мойки

- Растворение грязи:
Экономно нанесите моющее средство и дайте ему подействовать в течение 1...5 минут, но не допускайте высыхания.
- Удаление грязи:
Растворенную грязь смыть струей высокого давления.

После эксплуатации с моющим средством

- ➔ Дозирующий клапан моющего средства установить на „0“.
- ➔ Промыть аппарат при открытом клапане пистолета-распылителя минимум 1 минуту.

Перерыв в работе

HD 801 В Cage

- Отпустить рычаг ручного пистолета-распылителя.

Указание

Когда рычаг пистолета-распылителя отпускается, двигатель продолжает работать на рабочих оборотах. За счет этого вода циркулирует внутри насоса и нагревается. Когда головка цилиндра на насосе достигает максимально допустимой температуры (80 °С), предохранительный термостат на головке цилиндра отключает двигатель. После остывания до температуры ниже 50 °С эксплуатацию аппарата можно продолжить.

При эксплуатации с напором воды из водопроводной сети охлаждение можно ускорить:

- Нажимать рычаг пистолета-распылителя приблизительно 2-3 минуты, чтобы проточная вода охладила головку цилиндра.
- Снова запустить двигатель.

HD 1050 В Cage, HD 1050 DE Cage

- Отпустить рычаг ручного пистолета-распылителя.

Указание

Когда рычаг пистолета-распылителя отпускается, обороты двигателя и уровень шума снижаются.

Выключение аппарата

После эксплуатации с соленосодержащей водой (морской водой) промыть аппарат при открытом клапане пистолета-распылителя водопроводной водой минимум 2-3 минуты.

HD 801 В Cage, HD 1050 В Cage

- Установить переключатель аппарата на „OFF" и закрутить кран подачи топлива.
- Закрыть подачу воды.

- Нажать рычаг пистолета-распылителя, пока аппарат не освободится от давления.
- Заблокировать пистолет-распылитель с помощью предохранительного фиксатора от случайного нажатия.
- Отвинтить от прибора шланг подачи воды.

HD 1050 DE Cage

- Потянуть за рычаг остановки двигателя и держать, пока двигатель не остановится.
- Закрыть подачу воды.
- Нажать рычаг пистолета-распылителя, пока аппарат не освободится от давления.
- Заблокировать пистолет-распылитель с помощью предохранительного фиксатора от случайного нажатия.
- Отвинтить от прибора шланг подачи воды.

Транспортировка

Внимание!

Опасность получения травм и повреждений! При транспортировке следует обратить внимание на вес устройства.

- При транспортировке на длительное расстояние нести прибор за ручку.
- При перевозке аппарата в транспортных средствах следует учитывать действующие местные государственные нормы, направленные на защиту от скольжения и опрокидывания.

Хранение

Внимание!

Опасность получения травм и повреждений! При хранении следует обратить внимание на вес устройства.

Это устройство разрешается хранить только во внутренних помещениях.

Уход и техническое обслуживание

Вы всегда можете договориться с вашим торговым представителем о регулярном проведении технического осмотра или заключить договор техобслуживания. Обращайтесь к нам за консультацией!

⚠ Опасность

Опасность получения травмы от случайно запущенного устройства. Перед началом работ с прибором снять накопчик провода к свече зажигания.

Опасность ожога! Не прикасаться к горячему звукопоглотителю, цилиндрам или охлаждающим ребрам.

Насос высокого давления

еженедельно

→ Проверить уровень масла.

При молокообразной консистенции масла (вода в масле) немедленно обратиться в сервис по обслуживанию клиентов.

Ежемесячно

→ Очистить сетчатый фильтр подключения подачи воды.

→ Очистить фильтр во всасывающем шланге моющего средства.

Через 500 часов эксплуатации, не реже раза в год

Замена масла:

→ Заранее приготовить сосуд для сбора примерно 1 литра масла.

→ Выкрутить винт спуска масла.

→ Спустить масло в маслосборник.

Утилизируйте масло без ущерба для окружающей среды или сдайте в лицензированный пункт сбора.

→ Вкрутить винт спуска масла.

→ HD 801 V:

Медленно залейте новое масло до отметки MAX (МАКС.) на масляном баке.

→ HD 1050 V, HD 1050 DE:

Свежее масло медленно залить до середины указателя уровня.

Указание

Воздушным пузырькам необходимо дать выйти.

Сорт масла и заливаемое количество смотреть в тех. данных.

Двигатель

Работы по техходу выполнять в соответствии с указаниями производителя мотора, приведенными в инструкции по эксплуатации.

шланг высокого давления

⚠ Опасность

Опасность получения травм!

→ Проверить шланг высокого давления на повреждения (опасность разрыва).

Поврежденный шланг высокого давления немедленно заменить.

Защита от замерзания

⚠ Предупреждение

Опасность повреждения! Замерзшая в аппарате вода может разрушить его части.

Храните прибор зимой в отапливаемом помещении или опорожните его. При более продолжительных перерывах в эксплуатации рекомендуется прокатать через аппарат антифриз.

Слив воды

→ Отвинтите шланг подачи воды и шланг высокого давления.

→ Оставьте прибор включенным в течение не более 1 минуты до тех пор, пока насос и трубопроводы не опорожнятся.

Прополаскать аппарат антифризом

Указание

Соблюдайте инструкции по использованию антифриза.

→ Прокатать через аппарат имеющийся в торговле антифриз.

В результате этого также достигается определенная антикоррозионная защита.

Неполадки

⚠ Опасность

Опасность получения травмы от случайно запущенного устройства. Перед началом работ с прибором снять накопник провода к свече зажигания.

Опасность ожога! Не прикасаться к горячему звукопоглотителю, цилиндрам или охлаждающим ребрам.

Прибор не работает

Соблюдать указания в соответствии с инструкцией по эксплуатации производителя мотора!

Только в HD 801 Sage:

- Предохранительный термостат на насосе высокого давления отключил аппарат после продолжительной эксплуатации в циркуляционном режиме.
- ➔ Дать аппарату остыть и затем включить снова. Для этого также смотрите раздел „Перерыв в работе“.

Прибор не набирает давление

- Рабочее число оборотов мотора слишком низкое
- ➔ Проверить рабочее число оборотов мотора (см. раздел "Технические данные").
- Форсунка установлена на „CHEM“
- ➔ Установить форсунку на „высокого давление“.
- Форсунка забита/вымыта
- ➔ Очистить/заменить форсунку.
- Засорился сетчатый фильтр подачи воды
- ➔ Очистить ситечко.
- Воздух в системе
- ➔ Удалить воздух из аппарата.
- Подаваемое количество воды слишком низкое
- ➔ Проверить объем подачи воды (см. раздел "Технические данные").
- Питающие линии насоса негерметичны или засорены
- ➔ Проверить все подключенные к насосу соединения.

Прибор протекает, вода капает из нижней части прибора

- Насос негерметичен

Указание

Допускаются 3 капли в минуту.

- ➔ При сильной протечке проверить аппарат в сервисе по обслуживанию клиентов.

Насос стучит

- Питающие линии насоса негерметичны
- ➔ Проверить все подключенные к насосу соединения.
- Воздух в системе
- ➔ Удалить воздух из аппарата.

Чистящее средство не всасывается

- Форсунка установлена на „высокого давление“
- ➔ Установить форсунку на „CHEM“.
- Всасывающий шланг моющего средства с фильтром негерметичен или засорен
- ➔ Проверить/прочистить всасывающий шланг моющего средства с фильтром.
- Залип обратный клапан в соединении всасывающего шланга моющего средства
- ➔ Прочистить/заменить обратный клапан в соединении всасывающего шланга моющего средства.

Только в HD 1050 B, HD 1050 DE:

- Дозировочный клапан моющего средства закрыт или негерметичен/засорен
- ➔ Открыть или проверить/прочистить дозировочный клапан моющего средства.

Если неисправность не удается устранить, прибор необходимо отправить на проверку в сервисную службу.

Запасные части

- Разрешается использовать только те принадлежности и запасные части, использование которых было одобрено изготовителем. Использование оригинальных принадлежностей и запчастей гарантирует Вам надежную и бесперебойную работу прибора.
- Выбор наиболее часто необходимых запчастей вы найдете в конце инструкции по эксплуатации.
- Дальнейшую информацию о запчастях вы найдете на сайте www.kaercher.com в разделе Service.

Гарантия

В каждой стране действуют соответственно гарантийные условия, изданные уполномоченной организацией сбыта нашей продукции в данной стране. Возможные неисправности прибора в течение гарантийного срока мы устраняем бесплатно, если причина заключается в дефектах материалов или ошибках при изготовлении. В случае возникновения претензий в течение гарантийного срока просьба обращаться, имея при себе чек о покупке, в торговую организацию, продавшую вам прибор или в ближайшую уполномоченную службу сервисного обслуживания.

Заявление о соответствии ЕС

Настоящим мы заявляем, что нижеуказанный прибор по своей концепции и конструкции, а также в осуществленном и допущенном нами к продаже исполнении отвечает соответствующим основным требованиям по безопасности и здоровью согласно директивам ЕС. При внесении изменений, не согласованных с нами, данное заявление теряет свою силу.

Продукт высоконапорный мой-
щий прибор

Тип: 1.187-xxx

Тип: 1.810-xxx

Основные директивы ЕС

2006/42/ЕС (+2009/127/ЕС)

2004/108/ЕС

2000/14/ЕС

Примененные гармонизированные нормы

EN 60335-1

EN 60335-2-79

EN 61000-6-2: 2007

Примененные внутригосударственные нормы

CISPR 12

Примененный порядок оценки соответст- вия

2000/14/ЕС: Приложение V

Уровень мощности звука dB(A)

HD 801 B

Измерено: 108

Гарантировано: 109

HD 1050 B

Измерено: 106

Гарантировано: 108

HD 1050 DE

Измерено: 109

Гарантировано: 110

Нижеподписавшиеся лица действуют по поручению и по доверенности руководства предприятия.



H. Jenner
CEO



S. Reiser
Head of Approbation

уполномоченный по документации:
S. Reiser

Alfred Kaercher GmbH & Co. KG
Alfred-Kaercher-Str. 28 - 40
71364 Winnenden (Germany)
Тел.: +49 7195 14-0
Факс: +49 7195 14-2212

Winnenden, 2013/03/01

Технические данные

Тип		HD 801 B Cage	HD 1050 B Cage	HD 1050 DE Cage
Мотор				
		Honda		Yanmar
		GX 160, 1-цилиндровый, 4-х тактовый	GX 390, 1-цилиндровый, 4-тактовый	L 90 или L 100 AE-DE 1-цилиндровый, 4-тактовый
Номинальная мощность при 3600 об/мин	кВт/л.с.	4/5,5	9,5/13	6,6/9, 7,35/10
Рабочее число оборотов	1/мин	3300	3300±100	
Топливный бак	л	3,6	6,5	5,5
Топливо		Неэтилированный бензин *		Дизельное топливо
* для устройства подходит топливо E10				
Тип защиты		IPX5		
Подключение водоснабжения				
Температура подаваемой воды (макс.)	°C	60		
Количество подаваемой воды (мин.)	л/ч (л/мин)	750 (12,5)	1000 (16,7)	
Давление напора (макс.)	МПа (бар)	1 (10)		
Высота всоса из открытого бака (20 °C)	м	1		
Насос				
Рабочее давление	МПа (бар)	14 (140)	4...23 (40...230)	
Производительность	л/ч (л/мин)	600 (10)	400...900 (6,7...15)	
Размер форсунки		038	047	
Макс. рабочее давление	МПа (бар)	16 (160)	25 (250)	
Объем масла - насос	л	0,3	0,35	
Сорт масла - насос	Машинное масло 15W40	№ заказа 6.288-050.0		
Всасывание моющего средства	л/ч (л/мин)	0...45 (0...0,75)	0-50 (0-0,8)	
Сила отдачи ручного пистолета-распылителя (макс.)	N	28	51	
Размеры и массы				
Длина x ширина x высота	мм	660 x 680 x 745	975 x 790 x 870	
Вес	кг	42,2	91	119
Значение установлено согласно EN 60355-2-79				
Значение вибрации рука-плечо				
Ручной пистолет-распылитель	м/с ²	<2,5		
Струйная трубка	м/с ²	<2,5		
Опасность К	м/с ²	0,3		
Уровень шума дБ _а	дБ(А)	93,5	91	94
Опасность К _{РА}	дБ(А)	2		
Уровень мощности шума L _{WA} + опасность К _{WA}	дБ(А)	109	108	110



Pred prvým použitím vášho zariadenia si prečítajte tento pôvodný návod na použitie, konajte podľa neho a uschovajte ho pre neskoršie použitie alebo pre ďalšieho majiteľa zariadenia. V prípade poškodenia pri preprave ihneď o tom informujte predajcu.

Obsah

Ovládacie prvky	SK . . . 1
K vašej bezpečnosti	SK . . . 2
Ochrana životného prostredia	SK . . . 3
Používanie výrobku v súlade s jeho určením	SK . . . 3
Bezpečnostné prvky	SK . . . 3
Uvedenie do prevádzky	SK . . . 3
Obsluha	SK . . . 4
Transport	SK . . . 7
Uskladnenie	SK . . . 7
Starostlivosť a údržba	SK . . . 7
Poruchy	SK . . . 8
Náhradné diely	SK . . . 9
Záruka	SK . . . 9
Vyhlasenie o zhode s normami EÚ	SK . . . 9
Technické údaje	SK . . 10

Ovládacie prvky

HD 801 B Cage

- 1 Vysokotlaková hadica
- 2 Ručná striekacia pištoľ
- 3 Rozstrekovacia rúrka
- 4 Nádrž na olej
- 5 Palivová nádrž
- 6 Tryska
- 7 Ručné štartovacie zariadenie
- 8 Nasávacia hadica čistiaceho prostriedku s filtrom a dávkovacím ventilom
- 9 Vodovodná prípojka
- 10 Vysokotlaková prípojka

HD 1050 B Cage

- 1 Vysokotlaková hadica
- 2 Ručná striekacia pištoľ
- 3 Rozstrekovacia rúrka
- 4 Regulácia tlaku a množstva
- 5 Tryska
- 6 Palivová nádrž
- 7 Ručné štartovacie zariadenie
- 8 Nádrž na olej
- 9 Prípojka vody s filtrom
- 10 Vysokotlaková prípojka
- 11 Tlakomer
- 12 Olejová mierka (motor)
- 13 Dávkovací ventil čistiaceho prostriedku
- 14 Nasávacia hadica čistiaceho prostriedku s filtrom
- 15 Motor
- 16 Vysokotlaké čerpadlo

HD 1050 DE Cage

- 1 Vysokotlaková hadica
- 2 Ručná striekacia pištoľ
- 3 Rozstrekovacia rúrka
- 4 Regulácia tlaku a množstva
- 5 Tryska
- 6 Palivová nádrž
- 7 Ručné štartovacie zariadenie
- 8 Plniaca nádrž na olej
- 9 Prípojka vody s filtrom
- 10 Vysokotlaková prípojka
- 11 Tlakomer
- 12 Akumulátor
- 13 Spúšťač spínač
- 14 Olejová mierka (motor)
- 15 Dávkovací ventil čistiaceho prostriedku
- 16 Nasávacia hadica čistiaceho prostriedku s filtrom
- 17 Páčka na zastavenie motora
- 18 Motor
- 19 Vysokotlaké čerpadlo

Farebné označenie

- Ovládacie prvky pre čistiaci proces sú žlté.
- Ovládacie prvky pre údržbu a servis sú svetlosivé.

K vašej bezpečnosti

Pred prvým uvedením do prevádzky si bezpodmienečne musíte prečítať bezpečnostné pokyny č. 5.951-949.0!

Použité symboly

Nebezpečenstvo

Pri bezprostredne hroziacom nebezpečenstve, ktoré spôsobí vážne zranenia alebo smrť.

Pozor

V prípade nebezpečnej situácie by mohla viesť k vážnemu zraneniu alebo smrti.

Pozor

V prípade možnej nebezpečnej situácie by mohla viesť k ľahkým zraneniam alebo vecným škodám.

Symbole na prístroji



Vysokotlakový prúd môže byť pri neodbornom použití nebezpečný. Prúd *ne* smie nasmerovať na osoby, zvieratá, elektrické zariadenia pod napätím alebo na samotné zariadenie.



Nebezpečenstvo otrávenia!
Nevdychovať odvádzané plyny.



Nebezpečenstvo popálenia!
Varovanie pred horúcimi konštrukčnými skupinami.

Pozor

Rešpektujte platné predpisy vodárenského podniku.

Podľa platných predpisov sa *ne* smie zariadenie prevádzkovať v sieti pitnej vody bez systémového oddeľovacieho zariadenia. Je nutné použiť systémové oddeľovacie zariadenie firmy KÄRCHER alebo alternatívne podľa EN 12729 typ BA. Voda, ktorá preteká cez systémový odlučovač, *nie* je pitná.



Pozor

Systémový separátor pripojte vždy k zásobovaniu vodou, nikdy *nie* priamo na prístroj!

Bezpečnostné pokyny

Nebezpečenstvo

- Vysokotlaký čistič *ne* prevádzkujte, ak je rozliate palivo, ale stroj prevezte na iné miesto a zabráňte akejkoľvek tvorbe iskier.
- Neuchovávajte, nerozlievajte alebo nepoužívajte palivo v blízkosti otvoreného ohňa alebo zariadení ako sú pece, vykurovacie kotle, ohrievače vody atď., ktoré majú zapaľovací plamienok alebo môžu tvoriť iskry.
- Nepoužívajte žiadne nevhodné palivá, lebo tieto môžu byť nebezpečné.
- Ľahko zápalné predmety a materiály udržiavajte v dostatočnej vzdialenosti od tlmiča výfuku (najmenej 2 m).
- Neprevádzkujte motor bez tlmiča výfuku a tento tlmič pravidelne kontrolujte, čistite a v prípade potreby ho vymeňte.
- Tento motor nepoužívajte v lesnom, krovinatom alebo trávnatom teréne, bez toho, aby nebol výfuk vybavený lapačom iskier.
- Okrem nastavovacích prác nenechajte motor bežať so zloženým vzduchovým filtrom alebo bez krytu nad sacím nárubkom.
- Na regulačných pružinách, tiahlach regulátora alebo iných dieloch nevykonávajú žiadne prestavenia, ktoré môžu spôsobiť zvýšenie otáčok motora.
- Nebezpečenstvo popálenia! Nedotýkajte sa horúceho tlmiča výfuku, valca alebo chladiacich rebier.
- Nikdy nedávajte ruky a nohy do blízkosti pohybujúcich sa alebo rotujúcich dielov.
- Nebezpečenstvo otrávenia! Stroj sa *ne* smie prevádzkovať v uzatvorených priestoroch.

Všeobecne

- Dodržte príslušné národné predpisy zákonodarcu platné pre trysky na kvapalinu.
- Dodržte príslušné národné bezpečnostné predpisy zákonodarcu. Trysky na kvapalinu je nutné pravidelne skúšať a výsledok skúšky písomne zaznamenať.

Ochrana životného prostredia



Obalové materiály sú recyklovateľné. Obalové materiály láskavo nevyhadzujte do komunálneho odpadu, ale odovzdajte ich do zberne druhotných surovín.



Vyradené prístroje obsahujú hodnotné recyklovateľné látky, ktoré by sa mali opäť zužitkovať. Batérie a akumulátory obsahujú látky, ktoré sa nesmú dostať do životného prostredia. Staré zariadenia, batérie a akumulátory preto láskavo odovzdajte do vhodnej zberne odpadových surovín.

Motorový olej, vykurovací olej, nafta a benzín sa nesmú dostať do okolia a zaťažiť životné prostredie. Prosíme, aby ste chránili pôdu a starý olej likvidovali ekologicky.

Pokyny k zloženiu (REACH)

Aktuálne informácie o zložení nájdete na: www.kaercher.com/REACH

Používanie výrobku v súlade s jeho určením

Toto vysokotlakové čistiace zariadenie používajte výhradne

- na čistenie nízkotlakovým prúdom a čistiacim prostriedkom (napr. čistenie strojov, vozidiel, stavebných objektov, náradia),
- na čistenie vysokotlakovým prúdom bez čistiaceho prostriedku (napr. čistenie fasád, terás, záhradných prístrojov).

Na pevne priľnuté nečistoty doporučujeme ako zvláštne príslušenstvo frézu na nečistoty.

⚠ Nebezpečenstvo

Nebezpečenstvo poranenia! Pri použití na čerpacích staniciach alebo v iných nebezpečných oblastiach dodržujte príslušné bezpečnostné predpisy.

Odpadovú vodu s obsahom minerálneho oleja nevypúšťajte do pôdy, vodných tokov alebo kanalizácie. Motor a spodok auta preto umývajte na vhodných miestach, vybavených odlučovačmi oleja.

Bezpečnostné prvky

Bezpečnostné zariadenia slúžia na ochranu užívateľa a nesmie sa vyradiť z prevádzky alebo obchádzať jeho funkcie.

Prepúšťací ventil

Ak je ručná striekacia pištoľ uzatvorená, otvorí sa prepúšťací ventil a vysokotlaké čerpadlo vedie vodu späť k sacej strane čerpadla. Tým sa zabráni prekročeniu prípustného pracovného tlaku.

Prepúšťací ventil je nastavený už zo závodu výrobcu a zablombovaný. Nastavenie iba servisnou službou pre zákazníkov.

Uvedenie do prevádzky

⚠ Nebezpečenstvo

Nebezpečenstvo poranenia! Prístroj, prívoď, vysokotlaková hadica a prípojky musia byť v bezchybnom stave. V prípade, že stav nie je bezchybný, nesmie sa prístroj použiť.

Pripojte batériu (iba HD 1050 DE Cage)

Batéria je dodávaná v nabitom stave.

Kontrola stavu oleja vysokotlakého čerpadla

HD 801 B Cage

- ➔ Skontrolujte hladinu oleja v nádrži na olej.
Neuvádzajte zariadenie do prevádzky, akonáhle stav oleja poklesol pod "MIN".
- ➔ V prípade potreby olej doplňte (pozri Technické údaje).

HD 1050 B Cage, HD 1050 DE Cage

→ Skontrolujte stav oleja vysokotlakového čerpadla na olejovom značení.

Neuvádzajte zariadenie do prevádzky, akonáhle stav oleja poklesol pod "MIN".

→ V prípade potreby olej doplňte (pozri Technické údaje).

Motor

Dodržte pokyny uvedené v odseku "Bezpečnostné pokyny"!

→ Pred uvedením do prevádzky si prečítajte návod na obsluhu výrobcu motora a najmä dodržiavajte bezpečnostné pokyny.

→ Naplňte palivovú nádrž predpísaným palivom (pozri technické údaje). Nepoužívajte žiadnu zmes pre dvojtaktné motory.

→ Kontrolujte hladinu oleja motora.

Neuvádzajte zariadenie do prevádzky, akonáhle stav oleja poklesol pod "MIN".

→ V prípade potreby olej doplňte.

Montáž ručnej striekacej pištole

→ Spojte vysokotlakú hadicu a prívodnú rúrku s pištoľou.

→ Namontujte trysku na rozstrekovaciu rúrku tak, aby bol označovací zárez hore.

→ Nástrčnú maticu pevne rukou dotiahnite.

→ Namontujte vysokotlakovú hadicu na vysokotlakový prístroj.

Pripojenie vody

– Pripojovacie hodnoty nájdete v technických údajoch.

– Rešpektujte platné predpisy vodárenského podniku. Podľa DIN 1988 sa nesmie prístroj pripojiť priamo na verejný zdroj pitnej vody. Krátkodobé pripojenie cez jednosmerný ventil (objednávacie čís. 6.412-578) je prípustné. Vysokotlakový čistič sa po ukončení práce musí odpojiť od zdroja pitnej vody.

→ Pripojte prívodnú hadicu na prípojku vody prístroja (minimálna dĺžka 7,5 m, minimálny priemer 3/4") a prítok vody (napríklad vodovodný kohút).

→ Otvorte prívod vody.

Upozornenie

Prívodná hadica nie je súčasťou dodávky.

Nasávanie vody z nádrže

⚠ Nebezpečenstvo

Nikdy nenasávajte vodu z nádrže s pitnou vodou. Nikdy nenasávajte kvapaliny s obsahom rozpúšťadiel ako je riedidlo farby, benzín, olej alebo nefiltrovanú vodu.

Tesnenia v prístroji nie sú odolné voči riedidlám. Hmlovina riedidiel je vysoko zápalná, explozívna a jedovatá.

→ Na prípojku vody naskrutkujte najmenej 3/4 palcovú saciu hadicu s filtrom (príslušenstvo).

→ Nastavte reguláciu tlaku a množstva na hodnotu „MAX“ (nie pri HD 801 B Cage).

→ Dávkovací ventil čistiaceho prostriedku nastavte na "0".

→ Pred prevádzkou zariadenie odvzdušnite.

Odvzdušnenie prístroja

→ Otvorte prívod vody.

→ Naštartujte motor podľa návodu na obsluhu výrobcu motora.

→ Na odvzdušnenie prístroja odskrutkujte trysku a nechajte prístroj bežať tak dlho, kým nevyteká voda bez bublín.

→ Prístroj vypnite a trysku opäť naskrutkujte.

Obsluha

⚠ Nebezpečenstvo

– Postavte vysokotlaký čistič na pevný podklad.

– Vysokotlaký čistič nesmie byť prevádzkovaný deťmi. (Nebezpečie úrazov vplyvom neodborného použitia prístroja).

– Vysokotlaký prúd vytvára pri používaní prístroja vysokú úroveň hladiny hluku. Nebezpečenstvo poškodenia sluchu. Pri práci s prístrojom bezpodmienečne noste vhodnú ochranu sluchu.

- Prúd vody vystupujúci z vysokotlakej trysky spôsobuje spätný ráz pištole. Zahunutá rozstrekovacia rúrka môže dodatočne spôsobiť otáčavý moment. Z tohto dôvodu držte rozstrekovaciu rúrku a pištoľ pevne v rukách.
- Nikdy nesmerujte prúd vody na osoby, zvieratá, na samotný prístroj alebo elektrické dielce.
- Pneumatiky pre motorové vozidlá/ventily pneumatík smú byť čistené iba s minimálnou vzdialenosťou striekania 30 cm. Inak môže byť pneumatika motorového vozidla/ventil pneumatiky poškodený. Prvým znakom takéhoto poškodenia je zmena zafarbenia pneumatiky. Poškodené pneumatiky vozidla sú zdrojom nebezpečenstva.
- Nesmú sa ostrekovať materiály obsahujúce azbest a iné materiály obsahujúce látky, ktoré ohrozujú zdravie.
- Na ochranu prevádzkovateľa pred striekajúcou vodou má táto osoba nosiť vhodný ochranný odev.
- Vždy dbajte na pevné skrutkové spojenia všetkých pripojených hadíc.
- Páka ručnej striekacej pištole sa nesmie pri prevádzke zaistiť.
- Nestriekajte žiadne horľavé kvapaliny.

Zapnutie prístroja



- ➔ Otvorte prívod vody.
- ➔ Naštartujte motor podľa návodu na obsluhu výrobcu motora.
- ➔ Uvoľnite páčku ručnej striekacej pištole.

Trojúčelová tryska

HD 801 B Cage

Voľba guľatého alebo plochého prúdu otáčaním telesa:

- ➔ Ručnú striekáciu pištoľ uzavrite.
- ➔ Ak chcete nastaviť požadovaný druh prúdenia, pretočte teleso.

	Vysokotlakový guľatý prúd (0°) na zvlášť silne príľnievajúce nečistoty
	Nízkotlakový plochý prúd (CHEM) na prevádzku s čistiacim prostriedkom alebo čistenie s nízkym tlakom
	Vysokotlakový plochý prúd (25°) na veľkoplošné znečistenie

HD 1050 B Cage, HD 1050 DE Cage

- ➔ Ručnú striekáciu pištoľ uzavrite.
- ➔ Otáčajte telesom dýzy, až kým požadovaný symbol nie je zároveň s označením.
- ➔ Voľba guľatého alebo plochého prúdu prostredníctvom bezdotykového prepnutia:
Otočte oceľové potrubie (nasmerované nadol v uhle ca. 45°) doľava alebo doprava.

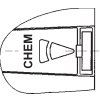
	Vysokotlakový plochý prúd (25°) na veľkoplošné znečistenie
	Vysokotlakový guľatý prúd (0°) na zvlášť silne príľnievajúce nečistoty
	Nízkotlakový plochý prúd (CHEM) na prevádzku s čistiacim prostriedkom alebo čistenie s nízkym tlakom

Upozornenie

Vysokotlakový prúd najskôr nasmerujte na čistený objekt z väčšej vzdialenosti, aby sa tak zabránilo škodám v dôsledku vysokého tlaku.

Nastavenie pracovného tlaku a dopravovaného množstva

HD 801 B Cage

Na tomto prístroji sú tlak vody a množstvo fixne nastavené a nie je možné ich zmeniť.

HD 1050 B Cage, HD 1050 DE Cage

Tento prístroj je vybavený servotlakovým zariadením. Pracovný tlak a dopravované množstvo sú plynule nastavované na regulačnom koliesku ručnej striekacej pištole.

Prevádzka s čistiacim prostriedkom

⚠ Pozor

Nevhodné čistiace prostriedky môžu prístroj a čistený objekt poškodiť. Používajte iba čistiace prostriedky, ktoré boli schválené firmou Kärcher. Dbajte na doporučené dávkovanie a upozornenia, ktoré sú k čistiacim prostriedkom priložené. Aby ste ochránili životné prostredie, zaobchádzajte s čistiacimi prostriedkami úsporne.

Dodržiujte bezpečnostné pokyny uvedené na čistiacich prostriedkoch.

- Smú sa používať iba čistiace prostriedky, ktoré výrobca vysokotlakého čističa odsúhlasil.
 - Čistiace prostriedky firmy Kärcher zaručujú bezchybnú prácu. Nechajte si, prosím, poradiť alebo požadujte náš katalóg, popr. informačné prospekty o čistiacich prostriedkoch.
- Zaveste saciu hadicu čistiaceho prostriedku do nádrže s čistiacim prostriedkom.
- Nastavte trysku na "CHEM".
- Nastavte dávkovací ventil čistiaceho prostriedku na požadovanú koncentráciu.

Odporúčaný spôsob čistenia

- Rozpustenie nečistôt:
Šetrne nastriekajte čistiaci prostriedok a nechajte pôsobiť 1...5 min, ale nenechajte zaschnúť.
- Odstránenie nečistôt:
Rozpustenú nečistotu odstráňte prúdom vysokého tlaku vody.

Po ukončení prevádzky s čistiacimi prostriedkami

- Dávkovací ventil čistiaceho prostriedku nastavte na "0".
- Prístroj je nutné vyplachovať s otvorenou ručnou striekacou pištoľou najmenej 1 minútu.

Prerušenie prevádzky

HD 801 B Cage

- Uvoľnite páčku ručnej striekacej pištole.

Upozornenie

Ak uvoľníte páku ručnej striekacej pištole, beží motor ďalej prevádzkovým počtom otáčok. Tým voda cirkuluje vo vnútri čerpadla a ohrieva sa. Ak hlava valca čerpadla dosiahne maximálnu prípustnú teplotu (80 °C), vypne bezpečnostný termostat na hlave valca motor. Po ochladení pod 50 °C je možné zariadenie opäť uviesť do prevádzky.

Pri prevádzke s tlakovou vodou z vodovodnej siete môžete ochladenie urýchliť:

- Vytiahnite páku ručnej striekacej pištole na dobu asi 2—3 minút, aby sa vplyvom tečúcej vody ochladila hlava valca.
- Hneď potom motor opäť naštartujte.

HD 1050 B Cage, HD 1050 DE Cage

- Uvoľnite páčku ručnej striekacej pištole.

Upozornenie

Ak uvoľníte páku ručnej striekacej pištole, beží motor ďalej s prevádzkovými otáčkami.

Vypnutie prístroja

Po prevádzke s vodou obsahujúcou soľ (morská voda), preplachujte prístroj najmenej 2—3 minúty pri otvorenej ručnej striekacej pištoľi vodou z vodovodu.

HD 801 B Cage, HD 1050 B Cage

- Nastavte vypínač prístroja na motore na "OFF" a zatvorte kohútik paliva.
- Uzatvorte prívod vody.
- Ručnú striekaciu pištoľ používajte tak dlho, až v prístroji nie je žiadny tlak.
- Ručnú striekaciu pištoľ zaistite proti neúmyselnému otvoreniu.
- Odskrutkujte hadicu prívodu vody od prístroja.

HD 1050 DE Cage

- Ťahajte za páku na zastavenie motora, až kým sa motor nezastaví.
- Uzatvorte prívod vody.
- Ručnú striekaciu pištoľ používajte tak dlho, až v prístroji nie je žiadny tlak.
- Ručnú striekaciu pištoľ zaistite proti neúmyselnému otvoreniu.
- Odskrutkujte hadicu prívodu vody od prístroja.

Transport

Pozor

Nebezpečenstvo zranenia a poškodenia! Pri prepravovaní zariadenia zohľadnite jeho hmotnosť.

- K preprave na dlhších úsekoch zdvihnite prístroj za rukoväť a tlačte ho.
- Pri preprave vo vozidlách zariadenie zaistíte proti zošmyknutiu a prevráteniu podľa platných smerníc.

Uskladnenie

Pozor

Nebezpečenstvo zranenia a poškodenia! Pri uskladnení zariadenia zohľadnite jeho hmotnosť.

Toto zariadenie sa smie uschovávať len vo vnútri.

Starostlivosť a údržba

S vaším obchodníkom môžete dohodnúť pravidelnú bezpečnostnú inšpekciu alebo zmluvu o údržbe. Nechajte si prosím poradiť.

⚠ **Nebezpečenstvo**

Nebezpečenstvo zranenia neúmyselným rozbehnutím zariadenia. Pred prácami na prístroji vyťahnite káblovú zástrčku zapalovania zo zásuvky.

Nebezpečenstvo popálenia! Nedotýkajte sa horúceho tlmíča výfuku, valca alebo chladiacich rebier.

Vysokotlaké čerpadlo

Týždenne

- Skontrolujte hladinu oleja. Ak je olej mliečne zafarbený (voda v oleji), okamžite vyhľadajte servisnú službu.

Mesačne

- Vyčistite sitko vo vodnej prípojke.
- Vyčistite filter na nasávacej hadici čistiaceho prostriedku.

Po 500 prevádzkových hodinách minimálne jedenkrát ročne

Výmena oleja:

- Pristavte záchytnú nádobu na asi 1 liter oleja.
- Vyskrutkujte skrutku vypúšťania oleja.
- Olej vypustíte do záchytnej nádoby.

Starý olej odstráňte ohľaduplne voči životnému prostrediu alebo ho odovzdajte na zberné miesto.

- Zaskrutkujte skrutku vypúšťania oleja.
- HD 801 B:
Nový olej naplniť po značku MAX na nádobe na olej.
- HD 1050 B, HD 1050 DE:
Nový olej nalievajte pomaly až po stred olejového stavoznaku.

Upozornenie

Vzduchové bubliny musia mať možnosť uniknúť.

Druh oleja a množstvo náplne nájdete v Technických údajoch.

Motor

Údržbárske práce na motore vykonávajúce podľa údajov v návode na obsluhu výrobcu motora.

Vysokotlaková hadica

⚠ **Nebezpečenstvo**

Nebezpečenstvo poranenia!

- Skontrolujte vysokotlakovú hadicu, či nie je poškodená (nebezpečie prasknutia). Poškodenú vysokotlakovú hadicu neodkladne vymeňte.

Ochrana proti zamrznutiu

⚠ Pozor

Nebezpečenstvo poškodenia! Časti prístroja môžu byť porušené vodou zamrznutou v prístroji.

V zime čistič uložte do vykurovanej miestnosti alebo ho vypustite. Pri dlhších prevádzkových prestávkach sa doporučuje prístrojom prečerpávať ochranný prostriedok proti mrazu.

Vypustenie vody

- ➔ Hadicu pre prívod vody a vysokotlakovú hadicu odskrutkujte.
- ➔ Prístroj nechajte bežať max. 1 minútu, pokiaľ nebudú čerpadlo a potrubia prázdne.

Prepláchnutie prístroja nemrznúcou zmesou

Upozornenie

Dodržiavajte predpisy výrobcu pre manipuláciu s nemrznúcou zmesou.

- ➔ Cez prístroj prečerpajte bežný v obchodoch dostupný prostriedok ochrany proti zamrznutiu.

Tým sa tiež dosiahne istá ochrana proti korózii.

Poruchy

⚠ Nebezpečenstvo

Nebezpečenstvo zranenia neúmyselným rozbehnutím zariadenia. Pred prácami na prístroji vytriahnite káblOVú zástrčku zapalovania zo zásuvky.

Nebezpečenstvo popálenia! Nedotýkajte sa horúceho tlmiča výfuku, valca alebo chladiacich rebier.

Spotrebič sa nezapína

Dodržiavajte pokyny v návode na obsluhu výrobcu motora!

Iba pri HD 801 Cage:

- Po dlhšej obehovej prevádzke vypol bezpečnostný termostat na vysokotlakom čerpadle.
- ➔ Nechajte zariadenie vychladnúť, potom ho opäť zapnite. Za týmto účelom si pozrite tiež kapitolu "Prerušenie prevádzky".

Prístroj nevyvíja žiadny tlak

- Prevádzkové otáčky motora sú nízke
- ➔ Prekontrolujte prevádzkové otáčky motora (pozri Technické údaje).
- Tryska je nastavená na "CHEM"
- ➔ Nastavte trysku na "Vysoký tlak".
- Tryska je upchatá alebo vypláchnutá
- ➔ Trysku vyčistite / vymeňte.
- Síta v prípojke vody je znečistené
- ➔ Síta vyčistite.
- Vzduch v systéme
- ➔ Prístroj odvzdušnite.
- Množstvo privádzanej vody je malé
- ➔ Prekontrolujte prívodné množstvo vody (pozri technické údaje).
- Prívodné vedenia k čerpadlu nie sú utesnené alebo sú upchaté.
- ➔ Skontrolujte väčšinu prívodných vedení k čerpadlu.

Prístroj presakuje, dolu z prístroja kvapká voda

- Netesniace čerpadlo

Upozornenie

Prípustné sú 3 kvapky/minútu.

- ➔ Pri väčšej netesnosti nechajte prístroj skontrolovať v servisnej službe.

Čerpadlo klepe

- Prívodné vedenia k čerpadlu nie sú utesnené
- ➔ Skontrolujte väčšinu prívodných vedení k čerpadlu.
- Vzduch v systéme
- ➔ Prístroj odvzdušnite.

Prístroj nenasáva čistiaci prostriedok

- Tryska je nastavená na "Vysoký tlak"
- ➔ Nastavte trysku na "CHEM".
- Nasávací hadica čistiaceho prostriedku s filtrom nie je utesnená alebo je upchatá.
- ➔ Skontrolujte alebo vyčistite nasávaciu hadicu čistiaceho prostriedku a filter.

- Spätňý ventil v prípojke nasávacej hadice čistiaceho prostriedku je zalepený
- ➔ Vyčistíte alebo vymeňte spätňý ventil v prípojke nasávacej hadice čistiaceho prostriedku.

Iba HD 1050 B, HD 1050 DE:

- Dávkovací ventil čistiaceho prostriedku je uzavretý alebo netesní popr. je upchatý.
- ➔ Otvorte alebo skontrolujte popr. vyčistíte dávkovací ventil čistiaceho prostriedku.

V prípade, že sa porucha nedá odstrániť, musí prístroj preskúšať pracovník zákazníckeho servisu.

Náhradné diely

- Používať možno iba príslušenstvo a náhradné diely schválené výrobcom. Originálne príslušenstvo a originálne náhradné diely zaručujú bezpečnú a bezporuchovú prevádzku stroja.
- Výber najčastejšie potrebných náhradných dielov nájdete na konci prevádzkového návodu.
- Ďalšie informácie o náhradných dieloch získate na stránke www.kaercher.com v oblasti Servis.

Záruka

V každej krajine platia záručné podmienky našej distribučnej organizácie. Prípadné poruchy spotrebiča odstránime počas záručnej lehoty bezplatne, ak sú ich príčinou chyby materiálu alebo výrobné chyby. Pri uplatňovaní záruky sa spolu s dokladom o kúpe zariadenia láskavo obráťte na predajcu alebo na najbližší autorizovaný zákaznícky servis.

Vyhlasenie o zhode s normami EÚ

Týmto vyhlasujeme, že ďalej označený stroj zodpovedá na základe jeho koncepcie a konštrukcie a takisto vyhotovenia, ktoré sme dodali, príslušným základným požiadavkám na bezpečnosť a ochranu zdravia uvedeným v smerniciach EÚ. Pri zmene stroja, ktorá nebola nami odsúhlasená, stráca toto prehlásenie svoju platnosť.

Výrobok: Vysokotlakový čistič
Typ: 1.187-xxx
Typ: 1.810-xxx

Príslušné Smernice EÚ:
 2006/42/ES (+2009/127/ES)
 2004/108/ES
 2000/14/ES

Uplatňované harmonizované normy:
 EN 60335-1
 EN 60335-2-79
 EN 61000-6-2: 2007

Uplatňované národné normy:
 CISPR 12

Uplatňované postupy posudzovania zhody:
 2000/14/ES: Príloha V

Úroveň akustického výkonu dB(A)

HD 801 B
 Nameraná: 108
 Zaručovaná: 109

HD 1050 B
 Nameraná: 106
 Zaručovaná: 108

HD 1050 DE
 Nameraná: 109
 Zaručovaná: 110

Podpísaný jedná v poverení a s plnou mocou jednatelstva.

 H. Jenner
 CEO

 S. Reiser
 Head of Approval

Osoba zodpovedná za dokumentáciu:
 S. Reiser

Alfred Kärcher GmbH & Co. KG
 Alfred-Kärcher-Str. 28 - 40
 71364 Winnenden (Germany)
 Tel: +49 7195 14-0
 Fax: +49 7195 14-2212
 Winnenden, 2013/03/01

Technické údaje

Typ		HD 801 B Cage	HD 1050 B Cage	HD 1050 DE Cage
Motor				
		Honda		Yanmar
		GX 160, 1 valec, 4 takt	GX 390, 1 valec, 4 taktný	L 90 alebo L 100 AE-DE 1 valec, 4 taktný
Menovitý výkon pri 3600 ot/min	kW/PS	4/5,5	9,5/13	6,6/9, 7,35/ 10
Prevádzkové otáčky	1/min	3300	3300±100	
Palivová nádrž	l	3,6	6,5	5,5
Palivo		Benzín, bezolovnatý *		Dieselový
* Prístroj je vhodný pre palivo E10				
Druh krytia		IPX5		
Prípojenie vody				
Prívodná teplota (max.)	°C	60		
Prívodné množstvo (min.)	l/h (l/min)	750 (12,5)	1000 (16,7)	
Prívodný tlak (max.)	MPa (bar)	1 (10)		
Sacia výška z otvoreného zásobníka (20 °C)	m	1		
Čerpadlo				
Prevádzkový tlak	MPa (bar)	14 (140)	4...23 (40...230)	
Dopravované množstvo	l/h (l/min)	600 (10)	400...900 (6,7...15)	
Veľkosť dýzy		038	047	
Max. prevádzkový pretlak	MPa (bar)	16 (160)	25 (250)	
Množstvo oleja, čerpadlo	l	0,3	0,35	
Druh oleja, čerpadlo	Motorový olej 15W40	Obj. čís. 6.288-050.0		
Nasávanie čistiaceho prostriedku	l/h (l/min)	0...45 (0...0,75)	0-50 (0-0,8)	
Reaktívna sila ručnej striekacej pištole (max.)	N	28	51	
Rozmery a hmotnosť				
Dĺžka x Šírka x Výška	mm	660 x 680 x 745	975 x 790 x 870	
Hmotnosť	kg	42,2	91	119
Zistené hodnoty podľa EN 60355-2-79				
Hodnota vibrácií v ruke/ramene				
Ručná striekacia pištoľ	m/s ²	<2,5		
Rozstrekovacia rúrka	m/s ²	<2,5		
Nebezpečnosť K	m/s ²	0,3		
Hlučnosť L _{pA}	dB(A)	93,5	91	94
Nebezpečnosť K _{pA}	dB(A)	2		
Hlučnosť L _{WA} + nebezpečnosť K _{WA}	dB(A)	109	108	110



Prije prve uporabe Vašeg uređaja pročitajte ove originalne radne upute, postupajte prema njima i sačuvajte ih za kasniju uporabu ili za sljedećeg vlasnika.

U slučaju oštećenja pri transportu odmah obavijestite prodavača.

Pregled sadržaja

Komandni elementi	HR . . . 1
Za Vašu sigurnost.	HR . . . 2
Zaštita okoliša	HR . . . 3
Namjensko korištenje.	HR . . . 3
Sigurnosni uređaji	HR . . . 3
Stavljanje u pogon	HR . . . 3
Rukovanje	HR . . . 4
Transport	HR . . . 7
Skladištenje	HR . . . 7
Njega i održavanje	HR . . . 7
Smetnje	HR . . . 8
Pričuvni dijelovi	HR . . . 8
Jamstvo	HR . . . 9
EZ izjava o usklađenosti	HR . . . 9
Tehnički podaci	HR . . 10

Komandni elementi

HD 801 B Cage

- 1 Visokotlačno crijevo
- 2 Ručna prskalice
- 3 Cijev za prskanje
- 4 Spremnik za ulje
- 5 Spremnik goriva
- 6 Mlaznica
- 7 Ručni pokretač
- 8 Crijevo za usis sredstva za pranje s filtrom i ventilom za doziranje
- 9 Priključak za vodu
- 10 Priključak visokog tlaka

HD 1050 B Cage

- 1 Visokotlačno crijevo
- 2 Ručna prskalice
- 3 Cijev za prskanje
- 4 Regulacija tlaka/protoka
- 5 Mlaznica
- 6 Spremnik goriva
- 7 Ručni pokretač
- 8 Spremnik za ulje
- 9 Priključak za vodu s mrežicom
- 10 Priključak visokog tlaka
- 11 Manometar
- 12 Šipka za mjerenje razine ulja (motor)
- 13 Ventil za doziranje sredstva za pranje
- 14 Crijevo za usis sredstva za pranje s filtrom
- 15 Motor
- 16 Visokotlačna pumpa

HD 1050 DE Cage

- 1 Visokotlačno crijevo
- 2 Ručna prskalice
- 3 Cijev za prskanje
- 4 Regulacija tlaka/protoka
- 5 Mlaznica
- 6 Spremnik goriva
- 7 Ručni pokretač
- 8 Spremnik za ulje
- 9 Priključak za vodu s mrežicom
- 10 Priključak visokog tlaka
- 11 Manometar
- 12 Akumulator
- 13 Prekidač "Start"
- 14 Šipka za mjerenje razine ulja (motor)
- 15 Ventil za doziranje sredstva za pranje
- 16 Crijevo za usis sredstva za pranje s filtrom
- 17 Poluga za zaustavljanje motora
- 18 Motor
- 19 Visokotlačna pumpa

Oznaka u boji

- Komandni elementi za proces čišćenja su žuti.
- Komandni elementi za održavanje i servis su svijetlo sivi.

Za Vašu sigurnost

Prije prvog stavljanja u pogon obavezno pročitajte sigurnosne naputke br. 5.951-949.0!

Simboli u uputama za rad

Opasnost

Za neposredno prijeteću opasnost koja za posljedicu ima teške tjelesne ozljede ili smrt.

Upozorenje

Za eventualno opasnu situaciju koja može prouzročiti teške tjelesne ozljede ili smrt.

Oprez

Za eventualno opasnu situaciju koja može prouzročiti lake tjelesne ozljede ili materijalnu štetu.

Simboli na aparatu



Visokotlačni mlazovi mogu pri nestručnom rukovanju biti opasni. Mlaz se ne smije usmjeravati na osobe, životinje, aktivnu električnu opremu ili na sam uređaj.



Opasnost od trovanja! Ne udišite ispušne plinove.



Opasnost od opekline! Upozorenje od vrelih sklopova.

Upozorenje

Vodite računa o propisima vodoopskrbnog poduzeća.

Sukladno važećim propisima uređaj nikada ne smije raditi na vodovodnoj mreži bez odvajača.

Potrebno je koristiti prikladni odvajač tvrtke KÄRCHER ili alternativno odvajač koji je u skladu s EN 12729 tip BA. Voda koju izdvoji odvajač nije podesna za piće.

Oprez

Odvajač uvijek treba priključiti na dovod vode, a ne izravno na uređaj!



Sigurnosni napuci

Opasnost

- Nemojte koristiti visokotlačni čistač na mjestima gdje je proliveno gorivo, već ga odnesite negdje drugdje te spriječite stvaranje bilo kakvih iskri.
- Gorivo nemojte držati, prelijevati niti koristiti blizu otvorenog plamena ili uređaja kao što su pećnice, grijači kotlovi, grijači za vodu te sličnih uređaja kod kojih se stvaraju otvoren plamen ili iskre.
- Nemojte rabiti neprikladna goriva, jer mogu biti opasna.
- Lako zapaljive predmete i materijale držite podalje od prigušivača buke (najmanje 2m).
- Motor ne smije raditi bez prigušivača buke, a istog treba redovito provjeravati, čistiti i po potrebi zamijeniti novim.
- Motor se ne smije koristiti na terenu po kojem ima šumskog rastinja, grmlja ili trave, a da mu se na ispušnu cijev pretходno ne dogradi hvatač iskri.
- Osim pri radovima na podešavanju motor se ne smije uključivati bez filtra za zrak niti bez poklopca iznad usisnog nastavka.
- Nemojte mijenjati podešenost regulacijskih opruga i poluga niti bilo kojih drugih dijelova koji mogu dovesti do povećanja broja okretaja motora.
- Opasnost od opekline! Ne dodirujte vrela prigušivača buke, cilindre i rebra hladnjaka.
- Nikada ne stavljajte ruke ili noge u blizinu pokretnih ili rotirajućih dijelova.
- Opasnost od trovanja! Stroj se ne smije koristiti u zatvorenim prostorijama.

Općenito

- Treba se pridržavati odgovarajućih državnih zakonskih propisa za raspršivače tekućine.
- Treba se pridržavati odgovarajućih državnih zakonskih propisa o sprječavanju nesreća na radu. Raspršivači tekućina se moraju redovito podvrgavati ispitivanjima, o čijem ishodu se svaki put mora sastaviti pismeno izvješće.

Zaštita okoliša



Materijali ambalaže se mogu reciklirati. Molimo Vas da ambalažu ne odlažete u kućne otpatke, već ih predajte kao sekundarne sirovine.



Stari uređaji sadrže vrijedne tvari koje se mogu reciklirati i zato ih treba sabirati i dostaviti za ponovnu preradu. Primarne i punjive baterije sadrže tvari koje ne smiju dospjeti u čovjekov okoliš. Stoga Vas molimo stare uređaje, primarne i punjive baterije odstranjujete putem odgovarajućih sabirnih sustava.

Motorno i loživo ulje, diesel i benzin ne smiju dospjeti u okoliš. Molimo Vas da štite tlo i staro ulje zbrinete u skladu s propisima.

Napomene o sastojcima (REACH)

Aktualne informacije o sastojcima možete pronaći na stranici:

www.kaercher.com/REACH

Namjensko korištenje

- Ovaj visokotlačni čistač koristite isključivo
- za čišćenje niskotlačnim mlazom i sredstvom za pranje (npr. čišćenje strojeva, vozila, zgrada, alata),
 - za čišćenje visokotlačnim mlazom bez sredstva za pranje (npr. čišćenje fasada, terasa, vrtnih strojeva).

Za tvrdokorna zaprljanja preporučujemo strugalo za prljavštinu kao dio posebnog pribora.

⚠ Opasnost

Opasnost od ozljeda! Ako se stroj primjenjuje na benzinskim postajama ili u sličnim opasnim područjima treba se pridržavati odgovarajućih sigurnosnih propisa.

Molimo Vas, nemojte dopustiti da otpadna voda koja sadrži mineralna ulja dospije u tlo, površinske vode ili kanalizaciju. Motore i donje dijelove vozila stoga perite samo na prikladnim mjestima uz primjenu separatora ulja.

Sigurnosni uređaji

Sigurnosni uređaji služe za zaštitu korisnika te se stoga ne smiju stavljati van funkcije niti zaobilaziti.

Preljevni ventil

Ako je ručna prskalica zatvorena, otvara se preljevni ventil, a visokotlačna pumpa sprovi vodu natrag do usisne strane. Time se sprječava prekoračenje dozvoljenog radnog tlaka.

Preljevni ventil je tvornički namješten i plombiran. Podešavanje vrši samo servisna služba.

Stavljanje u pogon

⚠ Opasnost

Opasnost od ozljeda! Stroj, vodovi, visokotlačno crijevo i priključci moraju biti u besprijekornom stanju. Ako stanje nije besprijekorno, stroj se ne smije koristiti.

Priključivanje akumulatora (samo HD 1050 DE Cage)

Akumulator se isporučuje u napunjenom stanju.

Provjera razine ulja visokotlačne pumpe

HD 801 B Cage

- Provjerite razinu ulja u spremniku za ulje. Stroj nemojte puštati u rad ukoliko je razina ulja opala ispod oznake "MIN".
- Po potrebi dopunite ulje (pogledajte tehničke podatke).

HD 1050 B Cage, HD 1050 DE Cage

- Provjeravajte razinu ulja visokotlačne pumpe na kontrolnom oknu.
Stroj nemojte puštati u rad ukoliko je razina ulja opala ispod oznake "MIN".
- Po potrebi dopunite ulje (pogledajte tehničke podatke).

Motor

Pridržavajte uputa iz odlomka "Sigurnosni napuci"!

- Prije stavljanja u pogon pročitajte i obratite pažnju na radne upute koje izdaje proizvođač motora, a prvenstveno na sigurnosne naputke.
- Spremnik za gorivo napunite predviđenim gorivom (vidi tehničke podatke). Nemojte koristiti 2-taktnu mješavinu.
- Provjerite razinu motornog ulja.
Stroj nemojte puštati u rad ukoliko je razina ulja opala ispod oznake "MIN".
- Dopunite ulje prema potrebi.

Montiranje ručne prskalice

- Visokotlačno crijevo i cijev za prskanje spojite na ručnu prskalicu.
- Montirajte mlaznicu na cijev za prskanje tako da se utor za označavanje nalazi gore.
- Rukom čvrsto zategnite natičnu maticu.
- Montirajte visokotlačno crijevo na priključak visokog tlaka stroja.

Priključak za vodu

- Za priključne vrijednosti pogledajte tehničke podatke.
- Vodite računa o propisima vodoopskrbnog poduzeća. Shodno DIN 1988 uređaj se ne smije priključivati izravno na javni vodovod. Kratkotrajno priključivanje preko cijevnog prekidača (kataloški br. 6.412-578) je dozvoljeno. Visokotlačni uređaj se nakon završetka radova mora odvojiti s dovoda pitke vode.
- Priključite dovodno crijevo (minimalne duljine 7,5 m, minimalnog presjeka 3/4") na priključak stroja za vodu i dovod vode (npr. na pipu).
- Otvorite dovod vode.

Napomena

Dovodno crijevo nije sadržano u isporuci.

Usisavanje vode iz spremnika

⚠ **Opasnost**

Nikada nemojte usisavati vodu iz rezervoara s vodom za piće. Nikada nemojte usisavati tekućine koje sadrže otapala, kao npr. razrijeđivače za lakove, benzin, ulje ili nefiltriranu vodu. Brtvila u uređaju nisu otporna na kemijska otapala. Raspršena magla otapala je lako zapaljiva, eksplozivna i otrovna.

- Priključite usisno crijevo (promjer najmanje 3/4") s filtrom (pribor) na priključak vode.
- Regulator tlaka/protoka postavite u položaj „MAX“ (ne vrijedi kod HD 801 B Cage).
- Ventil za doziranje sredstva za pranje namjestite na "0".
- Odzračite stroj prije uključivanja.

Odzračivanje stroja

- Otvorite dovod vode.
- Pokrenite motor u skladu s radnim uputama koje je izdao proizvođač motora.
- Stroj ćete odzračiti na taj način što ćete odviti mlaznicu i pustiti da stroj radi sve dok voda ne počne izlaziti bez mjehurića.
- Stroj nakon toga isključite te ponovo navijte mlaznicu.

Rukovanje

⚠ **Opasnost**

- Postavite stroj na čvrstu podlogu.
- Djeci je zabranjeno rukovanje visokotlačnim čistačem. (Opasnost od nesreća uslijed nestručnog rukovanja strojem.)
- Visokotlačni mlaz koji se stvara pri korištenju stroja je jako bučan. Opasnost od oštećenja sluha. Pri radu sa strojem morate obavezno nositi prikladnu zaštitu sluha.

- Mlaz vode koji izbija iz visokotlačne mlaznice dovodi do djelovanja povratne udarne sile na prskalicu. Zavijena cijev za prskanje može uz to stvoriti okretni moment. Stoga je neophodno da cijev za prskanje i prskalicu čvrsto držite u rukama.
- Mlaz vode nikada usmjeravajte prema ljudima, životinjama niti na sam stroj ili električne sklopove.
- Gume motornih vozila i ventili na njima smiju se čistiti samo sa minimalnog razmaka od 30 cm. U suprotnom visokotlačni mlaz može dovesti do oštećenja gume odnosno ventila. Prvi znak oštećenja je promjena boje gume. Oštećene gume na kotačima motornih vozila predstavljaju izvor opasnosti.
- Zabranjeno je usmjeravati mlaz na materijale koji sadrže azbest ili druge tvari koje su štetne po zdravlje.
- Radi zaštite korisnika od prskajuće vode potrebno je nositi prikladnu zaštitnu odjeću.
- Stalno pazite na dobru pričvršćenost navojnih spojeva svih priključnih crijeva.
- Poluga ručne prskalice tijekom rada ne smije biti uklještена.
- Nemojte rasprskavati zapaljive tekućine.

Uključivanje stroja



- ➔ Otvorite dovod vode.
- ➔ Pokrenite motor u skladu s radnim uputama koje je izdao proizvođač motora.
- ➔ Pritisnite polugu ručne prskalice.

Trostruka mlaznica

HD 801 B Cage



Okretanjem kućišta možete birati između okruglog ili plosnatog mlaza:

- ➔ Zatvorite ručnu prskalicu.
- ➔ Zakrenite kućište kako biste podesili željenu vrstu mlaza.

	Visokotlačni okrugli mlaz (0°) za posebno tvrdokornu nečistoću
	Niskotlačni plosnati mlaz (CHEM) za rad sa sredstvom za pranje ili čišćenje pod nižim tlakom
	Visokotlačni plosnati mlaz (25°) za nečistoću raspodijeljenu po većoj površini

HD 1050 B Cage, HD 1050 DE Cage

- ➔ Zatvorite ručnu prskalicu.
- ➔ Kućište mlaznice okrećite u krug sve dok se željeni simbol ne poklopi s oznakom:
- ➔ Bezkontaktnim prebacivanjem možete birati između okruglog ili plosnatog mlaza:
Cijev za prskanje okrenutu za oko 45° prema dolje zakrenite ulijevo ili udesno.

	Visokotlačni plosnati mlaz (25°) za nečistoću raspodijeljenu po većoj površini
	Visokotlačni okrugli mlaz (0°) za posebno tvrdokornu nečistoću
	Niskotlačni plosnati mlaz (CHEM) za rad sa sredstvom za pranje ili čišćenje pod nižim tlakom

Napomena

Visokotlačni mlaz prvo treba usmjeriti s veće udaljenosti na predmet koji se čisti, kako bi se izbjegla oštećenja uslijed previsokog tlaka.

Podešavanje radnog tlaka i protoka

HD 801 B Cage

Na ovom su uređaju fiksno određeni tlak i količina vode i ne može ih se mijenjati.

HD 1050 B Cage, HD 1050 DE Cage

Ovaj je uređaj opremljen servopress sklopom. Radni tlak i protočna količina mogu se namjestiti kontinuirano pomoću regulacijskog kotačića na ručnoj prskalici.

Rad sa sredstvom za pranje

⚠ **Upozorenje**

Neprikladna sredstva za pranje mogu oštetiti stroj i predmet koji se čisti. Koristite samo sredstva za pranje koje je odobrio Kärcher. Obratite pažnju na preporuke za doziranje i ostale naputke koji su priloženi sredstvima za pranje. Radi očuvanja okoliša sredstva za pranje valja koristiti štedljivo.

Obratite pažnju na sigurnosne napomene na sredstvima za pranje.

- Smiju se koristiti samo ona sredstva za pranje koja je proizvođač stroja odobrio.
- Kärcherova sredstva za pranje jamče neometani rad. Molimo Vas da se posavjetujete sa stručnjacima ili zatražite naš katalog ili informacijske prospekte naših sredstava za pranje.
- ➔ Crijevo za usis sredstva za pranje stavite u spremnik sa sredstvom za pranje.
- ➔ Podesite mlaznicu na "CHEM".
- ➔ Ventil za doziranje sredstva za pranje namjestite na željenu koncentraciju.

Preporučena metoda čišćenja

- Smekšavanje prljavštine:
Sredstvo za pranje štedljivo poprskajte i pustite da djeluje 1 do 5 minuta, a da se pritom ne osuši.
- Otklanjanje prljavštine:
Smekšalu prljavštinu isperite visokotlačnim mlazom.

Nakon rada sa sredstvom za pranje

- ➔ Ventil za doziranje sredstva za pranje namjestite na "0".
- ➔ Stroj isperite u trajanju od najmanje 1 minute uz otvorenu ručnu prskalicu.

Prekid rada

HD 801 B Cage

- ➔ Pustite polugu ručne prskalice.

Napomena

Kada se poluga ručne prskalice pusti, motor nastavlja raditi u radnom broju okretaja. Na taj način voda kruži unutar pumpe i zagrijava se. Kada glava cilindra na pumpi dostigne maksimalno dozvoljenu temperaturu (80 °C), sigurnosni termostat na glavi cilindra isključuje motor. Stroj se nakon hlađenja ispod 50 °C može ponovo uključiti.

Pri radu s vodom pod tlakom iz vodovodne mreže hlađenje se može ubrzati:

- ➔ Povucite polugu ručne prskalice u trajanju od oko 2-3 minute kako bi tekuća voda mogla hladiti glavu cilindra.
- ➔ Ponovo pokrenite motor.

HD 1050 B Cage, HD 1050 DE Cage

- ➔ Pustite polugu ručne prskalice.

Napomena

Kada se poluga ručne prskalice pusti, broj okretaja motora i emisija buke se smanjuju.

Isključivanje stroja

Nakon rada sa slanom (morskom) vodom stroj treba isprati običnom vodom u trajanju od najmanje 2-3 minute uz otvorenu ručnu prskalicu.

HD 801 B Cage, HD 1050 B Cage

- ➔ Sklopku stroja na motoru prebacite na "OFF" te zatvorite ventil za dovod goriva.
- ➔ Zatvorite dovod vode.
- ➔ Pritiskajte ručnu prskalicu sve dok se stroj u potpunosti ne rastlači.
- ➔ Sigurnosnom blokadom osigurajte ručnu prskalicu od nehotičnog otvaranja.
- ➔ Odvijte dovodno crijevo sa stroja.

HD 1050 DE Cage

- ➔ Povucite polugu za zaustavljanje motora tako da motor stane.
- ➔ Zatvorite dovod vode.
- ➔ Pritiskajte ručnu prskalicu sve dok se stroj u potpunosti ne rastlači.
- ➔ Sigurnosnom blokadom osigurajte ručnu prskalicu od nehotičnog otvaranja.
- ➔ Odvijte dovodno crijevo sa stroja.

Transport

Oprez

Opasnost od ozljeda i oštećenja! Prilikom transporta pazite na težinu uređaja.

- Za transport na dulje relacija uređaj podignite i gurajte držeći ga za rukohvat.
- Prilikom transporta vozilima osigurajte uređaj od klizanja i naginjanja sukladno odgovarajućim mjerodavnim propisima.

Skladištenje

Oprez

Opasnost od ozljeda i oštećenja! Pri skladištenju imajte u vidu težinu uređaja.

Ovaj se uređaj smije skladištiti samo u zatvorenim prostorijama.

Njega i održavanje

S Vašim prodavačem možete dogovoriti provođenje redovitog sigurnosnog ispitivanja ili sklopiti ugovor o održavanju. Molimo Vas da se o tome posavjetujete.

⚠ Opasnost

Opasnost od ozljeda nehotično pokrenutim uređajem. Izvucite utikač svjećica prije izvođenja radova na uređaju.

Opasnost od opeklina! Ne dodirujte vrole prigušivače buke, cilindre i rebra hladnjaka.

Visokotlačna pumpa

Tjedno

- Provjerite razinu ulja.

Ukoliko je ulje bjeličasto (voda u ulju), odmah o tome obavijestite servisnu službu.

Mjesečno

- Očistite mrežicu u priključku za vodu.
- Očistite filter na crijevu za usis sredstva za pranje.

Nakon svakih 500 sati rada, najmanje jednom godišnje

Zamjena ulja:

- Pripremite prihvatnu posudu za otprilike 1 litru ulja.
- Izvijte vijak za ispuštanje ulja.
- Ispustite ulje u prihvatnu posudu.

Staro ulje zbrinite u skladu s propisima o očuvanju okoliša ili ga predajte ovlaštenom sabirnom mjestu.

- Uvijte vijak za ispuštanje ulja.
- HD 801 B:
Novo ulje lagano napunite do oznake "MAX" na spremniku za ulje.
- HD 1050 B, HD 1050 DE:
Novo ulje polako napunite do sredine uljokaza.

Napomena

Pobrinite se za neometano ispuštanje mje-hurića zraka.

Za vrstu ulja i količinu punjenja pogledajte tehničke podatke.

Motor

Radove na održavanju motora obavite u skladu s navodima iz radnih uputa koje je izdao proizvođač motora.

Visokotlačno crijevo

⚠ Opasnost

Opasnost od ozljeda!

- Provjerite je li visokotlačno crijevo oštećeno (opasnost od pucanja).

Bez odlaganja zamijenite oštećeno visokotlačno crijevo.

Zaštita od smrzavanja

⚠ Upozorenje

Opasnost od oštećenja! Voda koja se smrzava u stroju može uništiti dijelove istog.

Stroj preko zime čuvajte u zagrijanoj prostoriji ili ga ispraznite. Pri dužim stankama u radu preporučuje se pumpanje antifrizna kroz stroj.

Ispuštanje vode

- Odvijte crijevo za dovod vode i visokotlačno crijevo.
- Pustite da stroj radi najviše 1 minutu dok se pumpa i vodovi ne isprazne.

Ispiranje stroja antifrizom

Napomena

Pridržavajte se propisa za rukovanje antifrizom koje izdaje proizvođač.

→ Kroz stroj upumpajte uobičajeno sredstvo protiv smrzavanja (antifriz).

Time se postiže određena zaštita od korozije.

Smetnje

⚠ Opasnost

Opasnost od ozljeda nehotično pokrenutim uređajem. Izvucite utikač svjećica prije izvođenja radova na uređaju.

Opasnost od opekлина! Ne dodirujte vrole prigušivače buke, cilindre i rebra hladnjaka.

Stroj ne radi

Obratite pozornost na radne upute koje je izdao proizvođač motora!

Samo kod HD 801 Cage:

- Sigurnosni termostat na visokotlačnoj pumpi je isključio stroj nakon dužeg cirkulacijskog rada
- Ostavite stroj da se ohladi te ga potom ponovo uključite. Vidi o tome i odlomak "Prekid rada".

Stroj ne uspostavlja tlak

- Broj okretaja motora pri radu je prenizak
- Provjerite broj okretaja motora pri radu (pogledajte tehničke podatke).
- Mlaznica je podešena na "CHEM"
- Podesite mlaznicu na "Visoki tlak".
- Mlaznica je začepljena/isprana
- Očistite/zamijenite mlaznicu.
- Mrežica u priključku za vodu je zaprljana
- Očistite mrežicu.
- Zrak u sustavu
- Odzračite stroj.
- Količina dotoka vode je premala
- Provjerite dotočnu količinu vode (pogledajte tehničke podatke).
- Dovodi do pumpe nisu zabrtvljeni ili su začepljeni
- Provjerite zabrtvljenost svih dovoda do pumpe.

Stroj propušta, voda kaplje na dnu stroja

- Pumpa propušta

Napomena

Dozvoljene su 3 kapi u minuti.

→ Ukoliko stroj mnogo propušta, predajte ga servisnoj službi na ispitivanje.

Pumpa lupa

- Dovodi do pumpe nisu zabrtvljeni
- Provjerite zabrtvljenost svih dovoda do pumpe.
- Zrak u sustavu
- Odzračite stroj.

Sredstvo za pranje se ne usisava

- Mlaznica je podešena na "Visoki tlak"
- Podesite mlaznicu na "CHEM".
- Crijevo za usis sredstva za pranje s filtrom nije zabrtvljeno ili je začepljeno
- Provjerite/očistite crijevo za usis sredstva za pranje s filtrom.
- Povratni ventil u priključku crijeva za usis sredstva za pranje je slijepljen
- Povratni ventil u priključku crijeva za usis sredstva za pranje je zalijepljen.

Samo HD 1050 B, HD 1050 DE:

- Ventil za doziranje sredstva za pranje je zatvoren ili nije zabrtvljen ili je začepljen
- Otvorite ili provjerite/očistite ventil za doziranje sredstva za pranje.

Ako se smetnja ne da otkloniti, servisna služba mora ispitati stroj.

Pričuvni dijelovi

- Smije se koristiti samo onaj pribor i oni pričuvni dijelovi koje dozvoljava proizvođač. Originalan pribor i originalni pričuvni dijelovi jamče za to da stroj može raditi sigurno i bez smetnji.
- Pregled najčešće potrebnih pričuvnih dijelova naći ćete na kraju ovih radnih uputa.
- Dodatne informacije o pričuvnim dijelovima dobit ćete pod www.kaercher.com u dijelu Servis (Service).

Jamstvo

U svakoj zemlji važe jamstveni uvjeti koje je izdala naša nadležna organizacija za distribuciju. Eventualne smetnje na stroju za vrijeme trajanja jamstva uklanjamo besplatno ukoliko je uzrok greška u materijalu ili proizvodnji. U slučaju koji podliježe garanciji obratite se, uz prilaganje potvrde o kupnji, Vašem prodavaču ili najbližoj ovlaštenoj servisnoj službi.

EZ izjava o usklađenosti

Izjavljujemo da navedeni uređaj u svojoj zamisli i konstrukciji te kod nas korištenoj izvedbi odgovara osnovnim sigurnosnim i zdravstvenim zahtjevima u skladu s niže navedenim direktivama Europske Zajednice. Ova izjava gubi valjanost u slučaju izmjene stroja koja nisu ugovorene s nama.

Proizvod: Visokotlačni čistač

Tip: 1.187-xxx

Tip: 1.810-xxx

Odgovarajuće smjernice EZ:

2006/42/EZ (+2009/127/EZ)

2004/108/EZ

2000/14/EZ

Primijenjene usklađene norme:

EN 60335-1

EN 60335-2-79

EN 61000-6-2: 2007

Primijenjeni nacionalni standardi:

CISPR 12

Primijenjeni postupak ocjenjivanja suglasja:

2000/14/EZ: priritak V

Razina jačine zvuka dB(A)

HD 801 B

Izmjerena: 108

Zajamčena: 109

HD 1050 B

Izmjerena: 106

Zajamčena: 108

HD 1050 DE

Izmjerena: 109

Zajamčena: 110

Potpisnici rade po nalogu i s ovlaštenjem posloводства.

H. Jenner
CEO

S. Reiser
Head of Approbation

Opunomoćeni za izradu dokumentacije:
S. Reiser

Alfred Kärcher GmbH & Co. KG
Alfred-Kärcher-Str. 28 - 40
71364 Winnenden (Germany)
Tel.: +49 7195 14-0
Faks:+49 7195 14-2212

Winnenden, 2013/03/01

Tehnički podaci

Tip		HD 801 B Cage	HD 1050 B Cage	HD 1050 DE Cage
Motor				
		Honda		Yanmar
		GX 160, 1- cilindrični, 4- taktni	GX 390, 1 cilindrični, 4-taktni	L 90 ili L 100 AE-DE 1 cilindrični, 4-taktni
Nazivna snaga pri 3600 1/min	kW (KS)	4/5,5	9,5/13	6,6/9, 7,35/ 10
Broj okretaja pri radu	1/min	3300	3300±100	
Spremnik goriva	l	3,6	6,5	5,5
Gorivo		Bezolovni benzin *		Diesel
* Uređaj je prikladan za gorivo E10				
Zaštita		IPX5		
Priključak za vodu				
Dovodna temperatura (maks.)	°C	60		
Dovodni protok (min.)	l/h (l/min)	750 (12,5)	1000 (16,7)	
Dovodni tlak (maks.)	MPa (bar)	1 (10)		
Visina usisavanja iz otvorenih posuda (20°C)	m	1		
Pumpa				
Radni tlak	MPa (bar)	14 (140)	4...23 (40...230)	
Protočna količina	l/h (l/min)	600 (10)	400...900 (6,7...15)	
Veličina mlaznice		038	047	
Maks. radni pretlak	MPa (bar)	16 (160)	25 (250)	
Količina ulja za pumpu	l	0,3	0,35	
Vrsta ulja za pumpu	Motorno ulje 15W40	Kataloški br. 6.288-050.0		
Usisavanje sredstva za pranje	l/h (l/min)	0...45 (0...0,75)	0-50 (0-0,8)	
Povratna udarna sila ručne prskalice (maks.)	N	28	51	
Dimenzije i težine				
Duljina x širina x visina	mm	660 x 680 x 745	975 x 790 x 870	
Težina	kg	42,2	91	119
Utvrđene vrijednosti prema EN 60355-2-79				
Vrijednost vibracije na ruci				
Ručna prskalice	m/s ²	<2,5		
Cijev za prskanje	m/s ²	<2,5		
Nepouzdanost K	m/s ²	0,3		
Razina zvučnog tlaka L _{pA}	dB(A)	93,5	91	94
Nepouzdanost K _{pA}	dB(A)	2		
Razina zvučne snage L _{WA} + nepouzdanost K _{WA}	dB(A)	109	108	110



Pre prve upotrebe Vašeg uređaja pročitajte ove originalno uputstvo za rad, postupajte prema njemu i sačuvajte ga za kasniju upotrebu ili za sledećeg vlasnika.

U slučaju oštećenja pri transportu odmah obavestite prodavca.

Pregled sadržaja

Komandni elementi	SR . . . 1
Radi Vaše bezbednosti.	SR . . . 2
Zaštita životne sredine	SR . . . 3
Namensko korišćenje.	SR . . . 3
Sigurnosni elementi	SR . . . 3
Stavljanje u pogon	SR . . . 3
Rukovanje	SR . . . 5
Transport	SR . . . 7
Skladištenje	SR . . . 7
Nega i održavanje	SR . . . 7
Smetnje	SR . . . 8
Rezervni delovi.	SR . . . 9
Garancija	SR . . . 9
Izjava o usklađenosti sa propisima EZ	SR . . 10
Tehnički podaci.	SR . . 11

Komandni elementi

HD 801 B Cage

- 1 Crevo visokog pritiska
- 2 Ručna prskalice
- 3 Cev za prskanje
- 4 Rezervoar za ulje
- 5 Rezervoar goriva
- 6 Brizgaljka
- 7 Ručni pokretač
- 8 Crevo za usisavanje deterdženta sa filterom i ventilom za doziranje
- 9 Priključak za vodu
- 10 Priključak visokog pritiska

HD 1050 B Cage

- 1 Crevo visokog pritiska
- 2 Ručna prskalice
- 3 Cev za prskanje
- 4 Regulacija pritiska/protoka
- 5 Brizgaljka
- 6 Rezervoar goriva
- 7 Ručni pokretač
- 8 Rezervoar za ulje
- 9 Priključak za vodu sa mrežicom
- 10 Priključak visokog pritiska
- 11 Manometar
- 12 Šipka za merenje nivoa ulja (motor)
- 13 Ventil za doziranje deterdženta
- 14 Crevo za usisavanje deterdženta sa filterom
- 15 Motor
- 16 Visokopritisna pumpa

HD 1050 DE Cage

- 1 Crevo visokog pritiska
- 2 Ručna prskalice
- 3 Cev za prskanje
- 4 Regulacija pritiska/protoka
- 5 Brizgaljka
- 6 Rezervoar goriva
- 7 Ručni pokretač
- 8 Rezervoar za ulje
- 9 Priključak za vodu sa mrežicom
- 10 Priključak visokog pritiska
- 11 Manometar
- 12 Akumulator
- 13 Prekidač "Start"
- 14 Šipka za merenje nivoa ulja (motor)
- 15 Ventil za doziranje deterdženta
- 16 Crevo za usisavanje deterdženta sa filterom
- 17 Poluga za zaustavljanje motora
- 18 Motor
- 19 Visokopritisna pumpa

Oznaka u boji

- Komandni elementi za proces čišćenja su žuti.
- Komandni elementi za održavanje i servis su svetlo sivi.

Radi Vaše bezbednosti

Pre prvog stavljanja u pogon obavezno pročitajte sigurnosne napomene br. 5.951-949.0!

Simboli u uputstvu za rad

Opasnost

Ukazuje na neposredno preteću opasnost koja dovodi do teških telesnih povreda ili smrti.

Upozorenje

Ukazuje na eventualno opasnu situaciju koja može dovesti do teških telesnih povreda ili smrti.

Oprez

Ukazuje na eventualno opasnu situaciju koja može dovesti do lakših telesnih povreda ili izazvati materijalnu štetu.

Simboli na aparatu



Mlazevi pod visokim pritiskom mogu pri nestručnom rukovanju biti opasni. Mlaz ne sme da se usmerava prema ljudima, životinjama, aktivnoj električnoj opremi ili samom uređaju.



Opasnost od trovanja! Ne udišite izduvne gasove.



Opasnost od opekotina!
Upozorenje od vrelih sklopova.

Upozorenje

Pridržavajte se propisa vodovodnog preduzeća.

Prema važećim propisima uređaj nikada ne sme da radi na vodovodnoj mreži bez separatora.

Treba da se koristi podesan separator proizvođača KÄRCHER ili alternativno separator koji je u skladu sa EN 12729 tip BA. Voda koju izdvoji odvajač nije za piće.

Oprez

Separator uvek treba priključiti na dovod vode, a ni u kom slučaju direktno na uređaj!



Sigurnosne napomene

Opasnost

- Nemojte koristiti uređaj za čišćenje pod visokim pritiskom na mestima gde je proliveno gorivo, već ga odnesite negde drugde i sprečite stvaranje bilo kakvih varnica.
- Gorivo nemojte držati, prelivati niti koristiti blizu otvorenog plamena ili uređaja kao što su pećnice, grejni kotlovi, grejači za vodu i sličnih uređaja kod kojih se stvaraju otvoren plamen ili varnice.
- Ne koristite neprikladna goriva, jer mogu biti opasna.
- Lako zapaljive predmete i materijale držite podalje od prigušivača buke (najmanje 2m).
- Motor ne sme raditi bez prigušivača buke, a istog treba redovito proveravati, čistiti i po potrebi zameniti novim.
- Motor se ne sme koristiti na terenu po kojem ima šumskog rastinja, grmlja ili trave, a da mu se na izduvnu cev prethodno ne dogradi hvatač varnica.
- Osim pri radovima na podešavanju motor se ne sme uključivati bez filtera za vazduh niti bez poklopca iznad usisnog nastavka.
- Nemojte menjati podešenost regulacionih opruga i poluga niti bilo kojih drugih delova koji mogu dovesti do povećanja broja obrtaja motora.
- Opasnost od opekotina! Ne dodirujte vrele prigušivače buke, cilindre i rebra hladnjaka.
- Nikada ne stavljajte ruke ili noge u blizinu pokretnih ili rotirajućih delova.
- Opasnost od trovanja! Uređaj se ne sme koristiti u zatvorenim prostorijama.

Opšte

- Treba se pridržavati odgovarajućih državnih zakonskih propisa za raspršivače tečnosti.
- Treba se pridržavati odgovarajućih državnih zakonskih propisa o zaštiti na radu. Raspršivači tečnosti moraju redovno da se proveravaju, a o rezultatima tih provera se svaki put mora sastaviti pismeni izveštaj.

Zaštita životne sredine



Ambalaža se može ponovo preraditi. Molimo Vas da ambalažu ne bacate u kućne otpatke nego da je dostavite na odgovarajuća mesta za ponovnu preradu.



Stari uređaji sadrže vredne materijale koji se mogu reciklirati i treba ih dostaviti za ponovnu preradu. Primarne i punjive baterije sadrže materije koje ne smeju dospeti u čovekovu okolinu. Stoga Vas molimo da stare uređaje, primarne i punjive baterije odstranjujete putem odgovarajućih sabirnih sistema.

Motorno ulje i mazut, dizel i benzin ne smeju dospeti u životnu sredinu. Molimo Vas da štitate tlo i staro ulje odstranite u skladu sa propisima.

Napomene o sastojcima (REACH)

Aktuelne informacije o sastojcima možete pronaći na stranici:

www.kaercher.com/REACH

Namensko korišćenje

Ovaj visokopritisni uređaj za čišćenje koristite isključivo

- za čišćenje mlazom niskog pritiska i deterdžentom (npr. čišćenje mašina, vozila, zgrada, alata),
- za čišćenje mlazom visokog pritiska bez deterdženta (npr. čišćenje fasada, terasa, baštenskih mašina).

Za tvrdokorna zaprljanja preporučujemo glodalno za prljavštinu kao deo posebnog pribora.

⚠ Opasnost

Opasnost od povreda! Ako se uređaj primenjuje na benzinskim stanicama ili u sličnim opasnim područjima treba se pridržavati odgovarajućih sigurnosnih propisa.

Molimo Vas, nemojte dopustiti da otpadna voda koja sadrži mineralna ulja dospe u tlo, površinske vode ili kanalizaciju. Motore i donje delove vozila stoga perite samo na prikladnim mestima uz primenu separatora ulja.

Sigurnosni elementi

Sigurnosni elementi služe za zaštitu korisnika pa se iz tog razloga ne smeju stavljati van funkcije niti zaobilaziti.

Prelivni ventil

Ako je ručna prskalica zatvorena, otvara se prelivni ventil, a pumpa visokog pritiska sprovodi vodu nazad do usisne strane. Time se sprečava prekoračenje dozvoljenog radnog pritiska. Prelivni ventil je fabrički namešten i plombiran. Podešavanje vrši samo servisna služba.

Stavljanje u pogon

⚠ Opasnost

Opasnost od povreda! Uređaj, vodovi, crevo visokog pritiska i priključci moraju biti u besprekornom stanju. Ako stanje nije besprekorno, uređaj ne sme da se koristi.

Priključivanje akumulatora (samo HD 1050 DE Cage)

Akumulator se isporučuje napunjen.

Provera nivoa ulja pumpe visokog pritiska

HD 801 B Cage

- Proverite nivo ulja u rezervoaru za ulje. Uređaj nemojte stavljati u pogon ukoliko je nivo ulja opao ispod oznake "MIN".
- Po potrebi dopunite ulje (pogledajte tehničke podatke).

HD 1050 B Cage, HD 1050 DE Cage

- Proveravajte nivo ulja pumpe visokog pritiska na kontrolnom oknu. Uređaj nemojte stavljati u pogon ukoliko je nivo ulja opao ispod oznake "MIN".
- Po potrebi dopunite ulje (pogledajte tehničke podatke).

Motor

Obratite pažnju na odlomak "Sigurnosne napomene"!

- Pre stavljanja u pogon pročitajte i obratite pažnju na radno uputstvo koje izdaje proizvođač motora, a prvenstveno na sigurnosne napomene.
- Napunite rezervoar predviđenim gorivom (vidi tehničke podatke). Nemojte koristiti 2-taktnu mešavinu.
- Proverite nivo motornog ulja. Uređaj nemojte stavljati u pogon ukoliko je nivo ulja opao ispod oznake "MIN".
- Dopunite ulje prema potrebi.

Montiranje ručne prskalice

- Crevo visokog pritiska i cev za prskanje spojite na ručnu prskalicu.
- Montirajte mlaznicu na cev za prskanje tako da se urez za označavanje nalazi gore.
- Rukom čvrsto zategnite slepu maticu.
- Montirajte crevo visokog pritiska na priključak visokog pritiska uređaja.

Priključak za vodu

- Za priključne vrednosti pogledajte tehničke podatke.
- Vodite računa o propisima vodovodnog preduzeća. Shodno DIN 1988 uređaj se ne sme priključivati direktno na javni vodovod. Kratkotrajno priključivanje preko cevnog prekidača (kataloški br. 6.412-578) je dozvoljeno. Uređaj visokog pritiska se nakon završetka radova mora odvojiti sa dovoda pitke vode.
- Priključite dovodno crevo (minimalne dužine 7,5 m, minimalnog preseka 3/4") na priključak uređaja za vodu i dovod vode (npr. na slavinu).
- Otvorite dovod vode.

Napomena

Dovodno crevo nije sadržano u isporuci.

Usisavanje vode iz posude

⚠ Opasnost

- Nikada nemojte usisavati vodu iz rezervoara sa vodom za piće. Nikada nemojte usisavati tečnosti koje sadrže rastvarače, kao npr. razređivače za lakove, benzin, ulje ili nefiltriranu vodu. Zapтивke u uređaju nisu otporne na hemijske rastvarače. Raspršena magla rastvarača je lako zapaljiva, eksplozivna i otrovna.*
- Priključite usisno crevo (prečnik najmanje 3/4") sa filterom (pribor) na priključak vode.
 - Regulator pritiska i protoka postavite u položaj „MAX“ (ne kod HD 801 B Cage).
 - Ventil za doziranje deterdženta postavite na "0".
 - Ispustite vazduh iz uređaja pre nego što ga uključite.

Ispuštanje vazduha iz uređaja

- Otvorite dovod vode.
- Pokrenite motor u skladu sa radnim uputstvom koje je izdao proizvođač motora.
- Za ispuštanje vazduha iz uređaja odvijte mlaznicu i pustite da uređaj radi sve dok voda ne počne da ističe bez mehurića.
- Uređaj nakon toga isključite pa ponovo navijte mlaznicu.

Rukovanje

⚠ **Opasnost**

- Postavite uređaj na čvrstu podlogu.
- *Deci je zabranjeno rukovanje uređajem za čišćenje pod visokim pritiskom. (Opasnost od nesreća usled nestručnog rukovanja uređajem.)*
- *Mlaz pod visokim pritiskom koji se stvara pri korišćenju uređaja je jako bučan. Opasnost od oštećenja sluha. Pri radu sa uređajem morate obavezno nositi prikladnu zaštitu sluha.*
- *Mlaz vode koji izbija iz mlaznice visokog pritiska dovodi do delovanja povratne udarne sile na prskalicu. Zavena cev za prskanje može uz to stvoriti obrtni moment. Stoga je neophodno da cev za prskanje i prskalicu čvrsto držite u rukama.*
- *Mlaz vode nikada usmeravajte prema ljudima, životinjama niti na sam uređaj ili električne sklopove.*
- *Gume motornih vozila i ventili na njima smeju da se čiste samo sa minimalnog odstojanja od 30 cm. U suprotnom mlaz visokog pritiska može dovesti do oštećenja gume odnosno ventila. Prvi znak oštećenja je promena boje gume. Oštećene gume na točkovima motornih vozila predstavljaju izvor opasnosti.*
- *Zabranjeno je usmeravati mlaz na materijale koji sadrže azbest ili druge supstance koje su štetne po zdravlje.*

- *Radi zaštite korisnika od prskajuće vode potrebno je nositi prikladnu zaštitnu odeću.*
- *Stalno pazite na dobru pričvršćenost zavrtnih spojeva svih priključnih creva.*
- *Poluga ručne prskalice tokom rada ne sme biti uklještena.*
- *Nemojte rasprskavati zapaljive tečnosti.*

Uključivanje uređaja



- Otvorite dovod vode.
- Pokrenite motor u skladu sa radnim uputstvom koje je izdao proizvođač motora.
- Pritisnite polugu ručne prskalice.

Trostruka mlaznica

HD 801 B Cage

Okretanjem kućišta možete birati između okruglog ili pljosnatog mlaza:

- Zatvorite ručnu prskalicu.
- Zaokrenite kućište kako biste podesili željenu vrstu mlaza.

	Okrugli mlaz visokog pritiska (0°) za posebno tvrdokornu nečistoću
	Pljosnati mlaz niskog pritiska (CHEM) za rad sa deterdžentom ili čišćenje pod nižim pritiskom
	Pljosnati mlaz visokog pritiska (25°) za nečistoću raspodeljenu po većoj površini

HD 1050 B Cage, HD 1050 DE Cage

- Zatvorite ručnu prskalicu.
- Kućište mlaznice okrećite ukруг sve dok se željeni simbol ne poklopi sa oznakom:
- Bezkontaktnim prebacivanjem možete birati između okruglog ili pljosnatog mlaza:
Cev za prskanje okrenutu za oko 45° prema dole okrenite na levo ili na desno.

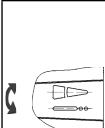
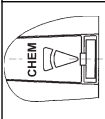
	<p>Pljosnati mlaz visokog pritiska (25°) za nečistoću raspodeljenu po većoj površini</p>
	<p>Okrugli mlaz visokog pritiska (0°) za posebno tvrdokornu nečistoću</p>
	<p>Pljosnati mlaz niskog pritiska (CHEM) za rad sa deterdžentom ili čišćenje pod nižim pritiskom</p>

Napomena

Mlaz pod visokim pritiskom prvo treba usmeriti sa veće udaljenosti na predmet koji se čisti, kako bi se izbegla oštećenja usled previsokog pritiska.

Podešavanje radnog pritiska i protoka

HD 801 B Cage

Na ovom uređaju su pritisak i količina vode fiksno određeni i ne mogu se menjati.

HD 1050 B Cage, HD 1050 DE Cage

Ovaj uređaj je opremljen servopress sklopom. Radni pritisak i protočna količina mogu se kontinualno podešavati pomoću regulacionog točkića na ručnoj prskalici.

Rad sa deterdžentom

⚠ Upozorenje

Neprikladni deterdženti mogu da oštete uređaj i predmet koji se čisti. Upotrebljavajte samo deterdžente koje je odobrio Kärcher. Obratite pažnju na preporuke za doziranje i ostale instrukcije koje su priložene deterdžentima. Radi očuvanja životne sredine deterdžente treba koristiti štedljivo.

Obratite pažnju na sigurnosne napomene na pakovanjima deterdženata.

- Smeju da se koriste samo oni deterdženti koje je proizvođač uređaja odobrio.

- Kärcher-ovi deterdženti garantuju neometan rad. Molimo Vas da se posavetujete sa stručnjacima ili zatražite naš katalog ili informacione prospekte naših deterdženata.
- Crevo za usisavanje deterdženta stavite u rezervoar sa deterdžentom.
- Podesite mlaznicu na "CHEM".
- Ventil za doziranje deterdženta namestite na željenu koncentraciju.

Preporučena metoda čišćenja

- Smekšavanje prljavštine:
Deterdžent štedljivo poprskajte i pustite da deluje 1 do 5 minuta, a da se pritom ne osuši.
- Otklanjanje prljavštine:
Smekšalu prljavštinu isperite mlazom pod visokim pritiskom.

Nakon rada sa deterdžentom

- Ventil za doziranje deterdženta postavite na "0".
- Uređaj isperite u trajanju od najmanje 1 minuta uz otvorenu ručnu prskalicu.

Prekid rada

HD 801 B Cage

- Pustite polugu ručne prskalice.

Napomena

Kada se poluga ručne prskaliceпусти, motor nastavlja da radi u radnom broju obrtaja. Na taj način voda kruži unutar pumpe i zagreva se. Kada glava cilindra na pumpi dostigne maksimalno dozvoljenu temperaturu (80 °C), sigurnosni termostat na glavi cilindra isključuje motor. Uređaj se nakon hlađenja ispod 50 °C može ponovo uključiti.

Pri radu sa vodom pod pritiskom iz vodovodne mreže hlađenje se može ubrzati:

- Povucite polugu ručne prskalice u trajanju od oko 2-3 minuta kako bi tekuća voda mogla da hladi glavu cilindra.
- Ponovo pokrenite motor.

HD 1050 B Cage, HD 1050 DE Cage

→ Pustite polugu ručne prskalice.

Napomena

Kada se poluga ručne prskaliceпусти, broj obrtaja motora i emisija buke se smanjuju.

Isključivanje uređaja

Nakon rada sa slanom (morskom) vodom uređaj treba isprati običnom vodom u trajanju od najmanje 2-3 minuta uz otvorenu ručnu prskalicu.

HD 801 B Cage, HD 1050 B Cage

- Prekidač uređaja na motoru prebacite na "OFF" pa zatvorite ventil za dovod goriva.
- Zatvorite dovod vode.
- Pritiskajte ručnu prskalicu sve dok se uređaja u potpunosti ne ispusti pritisak.
- Sigurnosnim zaustavljačem osigurajte ručnu prskalicu od nehotičnog otvaranja.
- Odvijte dovodno crevo sa uređaja.

HD 1050 DE Cage

- Povucite polugu za zaustavljanje motora tako da motor stane.
- Zatvorite dovod vode.
- Pritiskajte ručnu prskalicu sve dok se uređaja u potpunosti ne ispusti pritisak.
- Sigurnosnim zaustavljačem osigurajte ručnu prskalicu od nehotičnog otvaranja.
- Odvijte dovodno crevo sa uređaja.

Transport

Oprez

Opasnost od povreda i oštećenja! Prilikom transporta pazite na težinu uređaja.

- Za transport preko dužih relacija uređaj podignite i gurajte držeći ga za ručku.
- Prilikom transporta vozilima osigurajte uređaj od klizanja i nakretanja u skladu sa dogovarajućim važećim propisima.

Skladištenje

Oprez

Opasnost od povreda i oštećenja! Pri skladištenju imajte u vidu težinu uređaja. Ovaj uređaj se sme skladištiti samo u zatvorenim prostorijama.

Nega i održavanje

Sa Vašim prodavcem možete dogovoriti obavljanje redovnog sigurnosnog ispitivanja ili sklopiti ugovor o održavanju. Molimo Vas da se o tome posavetujete.

⚠ Opasnost

Opasnost od povreda nehotično pokrenutim uređajem. Izvucite utikač svećice pre obavljanja radova na uređaju. Opasnost od opekotina! Ne dodirujte vrele prigušivače buke, cilindre i rebra hladnjaka.

Pumpa visokog pritiska

Sedmično

- Proverite nivo ulja.
- Ukoliko je ulje beličasto (voda u ulju), odmah o tome obavestite servisnu službu.

Mesečno

- Očistite mrežicu u priključku za vodu.
- Očistite filter na crevu za usisavanje deterđenta.

Nakon svakih 500 sati rada, najmanje jednom godišnje

Zamena ulja:

- Pripremite prihvatnu posudu za otprilike 1 litar ulja.
- Izvijte zavrtanj za ispuštanje ulja.
- Ispustite ulje u prihvatnu posudu.

Staro ulje otklonite u skladu sa propisima o očuvanju čovekove okoline ili ga predajte na ovlašćenom sabirnom mestu.

- Uvijte zavrtanj za ispuštanje ulja.
- HD 801 B:
Novo ulje polako napunite do oznake "MAX" na rezervoaru za ulje.
- HD 1050 B, HD 1050 DE:
Novo ulje polako napunite do sredine prikaza nivoa ulja.

Napomena

Pobrinite se za neometano ispuštanje mehurića vazduha.

Za vrstu ulja i količinu punjenja pogledajte tehničke podatke.

Motor

Radove na održavanju motora obavite u skladu sa navodima iz radnog uputstva koje je izdao proizvođač motora.

Crevo visokog pritiska

⚠ **Opasnost**

Opasnost od povreda!

→ Proverite da li je crevo visokog pritiska oštećeno (opasnost od pucanja).

Bez odlaganja zamenite oštećeno crevo visokog pritiska.

Zaštita od smrzavanja

⚠ **Upozorenje**

Opasnost od oštećenja! Voda koja se smrzava u uređaju može uništiti delove istog.

Uređaj preko zime čuvajte u zagrejanom prostoru ili ga ispraznite. Pri dužim pauzama u radu preporučuje se pumpanje antifrizom kroz uređaj.

Ispuštanje vode

- Odvijte crevo za dovod vode i crevo visokog pritiska.
- Pustite da uređaj radi najviše 1 minut dok se pumpa i vodovi ne isprazne.

Ispiranje uređaja antifrizom

Napomena

Pridržavajte se propisa za rukovanje antifrizom koje izdaje proizvođač.

- Kroz uređaj upumpajte uobičajeno sredstvo protiv smrzavanja (antifriz). Time se postiže izvesna zaštita od korozije.

Smetnje

⚠ **Opasnost**

Opasnost od povreda nehотиčno pokrenutim uređajem. Izvucite utikač svećice pre obavljanja radova na uređaju. Opasnost od opekotina! Ne dodirujte vrele prigušivače buke, cilindre i rebra hladnjaka.

Uređaj ne radi

Obratite pažnju na radno uputstvo koje je izdao proizvođač motora!

Samo kod HD 801 Cage:

- Sigurnosni termostat na pumpi visokog pritiska je isključio uređaj nakon dužeg cirkulacionog rada
- Ostavite uređaj da se ohladi pa ga potom ponovo uključite. Vidi o tome i odlomak "Prekid rada".

Uređaj ne uspostavlja pritisak

- Broj obrtaja motora pri radu je pre nizak
- Proverite broj obrtaja motora pri radu (pogledajte tehničke podatke).
- Mlaznica je podešena na "CHEM"
- Podesite mlaznicu na "Visok pritisak".
- Mlaznica je začepljena/isprana
- Očistite/zamenite mlaznicu.
- Mrežica u priključku za vodu je zaprljana
- Očistite mrežicu.
- Vazduh u sistemu
- Ispustite vazduh iz uređaja.
- Količina dotoka vode je premala
- Proverite dotočnu količinu vode (pogledajte tehničke podatke).
- Dovodi do pumpe nisu zaptiveni ili su začepljeni
- Proverite zaptivenost svih dovoda do pumpe.

Uređaj propušta, voda kaplje na dnu uređaja

- Pumpa propušta

Napomena

Dozvoljene su 3 kapi u minuti.

- ➔ Ukoliko uređaj mnogo propušta, predajte ga servisnoj službi na ispitivanje.

Pumpa lupa

- Dovodi do pumpe nisu zaptiveni
- ➔ Proverite zaptivenost svih dovoda do pumpe.
- Vazduh u sistemu
- ➔ Ispustite vazduh iz uređaja.

Deterdžent se ne usisava

- Mlaznica je podešena na "Visok pritisak"
- ➔ Podesite mlaznicu na "CHEM".
- Crevo za usisavanje deterdženta sa filterom nije zaptiveno ili je začepjeno
- ➔ Proverite/očistite crevo za usisavanje deterdženta sa filterom.
- Povratni ventil u priključku creva za usisavanje deterdženta je slepljen
- ➔ Očistite/zamenite povratni ventil u priključku creva za usisavanje deterdženta.

Samo HD 1050 B, HD 1050 DE:

- Ventil za doziranje deterdženta je zatvoren ili nije zaptiven ili je začepljen
- ➔ Otvorite ili proverite/očistite ventil za doziranje deterdženta.

Ako se smetnja ne da otkloniti, servisna služba mora ispitati uređaj.

Rezervni delovi

- Sme se koristiti samo onaj pribor i oni rezervni delovi koje dozvoljava proizvođač. Originalan pribor i originalni rezervni delovi garantuju za to da uređaj može raditi sigurno i bez smetnji.
- Pregled najčešće potrebnih rezervnih delova naći ćete na kraju ovog radnog uputstva.
- Dodatne informacije o rezervnim delovima dobićete pod www.kaercher.com u delu Servis (Service).

Garancija

U svakoj zemlji važe garantni uslovi koje je izdala naša nadležna distributivna organizacija. Eventualne smetnje na uređaju za vreme trajanja garancije uklanjamo besplatno, ukoliko je uzrok greška u materijalu ili proizvodnji. U slučaju koji podleže garanciji obratite se sa potvrdom o kupovini Vašem prodavcu ili najbližoj ovlašćenoj servisnoj službi.

Izjava o usklađenosti sa propisima EZ

Ovim izjavljujemo da ovde opisana mašina po svojoj koncepciji i načinu izrade, sa svim njenim modelima koje smo izneli na tržište, odgovara osnovnim zahtevima dole navedenih propisa Evropske Zajednice o sigurnosti i zdravstvenoj zaštiti. Ova izjava prestaje da važi ako se bez naše saglasnosti na mašini izvedu bilo kakve promene.

Proizvod: Uređaj za čišćenje pod visokim pritiskom

Tip: 1.187-xxx

Tip: 1.810-xxx

Odgovarajuće EZ-direktive:

2006/42/EZ (+2009/127/EZ)

2004/108/EZ

2000/14/EZ

Primenjene usklađene norme:

EN 60335-1

EN 60335-2-79

EN 61000-6-2: 2007

Primenjeni nacionalni standardi:

CISPR 12

Primenjeni postupak ocenjivanja usklađenosti:

2000/14/EZ: Prilog V

Nivo jačine zvuka dB(A)

HD 801 B

Izmerena: 108

Zagarantovana: 109

HD 1050 B

Izmerena: 106

Zagarantovana: 108

HD 1050 DE

Izmerena: 109

Zagarantovana: 110

Potpisnici rade po nalogu i sa ovlašćenjem posloводства.

H. Jenner
CEO

S. Reiser
Head of Approbation

Opunomoćeni za izradu dokumentacije:
S. Reiser

Alfred Kärcher GmbH & Co. KG
Alfred-Kärcher-Str. 28 - 40
71364 Winnenden (Germany)
Tel.: +49 7195 14-0
Faks: +49 7195 14-2212

Winnenden, 2013/03/01

Tehnički podaci

Tip		HD 801 B Cage	HD 1050 B Cage	HD 1050 DE Cage
Motor				
		Honda		Yanmar
		GX 160, 1- cilindrični, 4- taktni	GX 390, 1-cilindrični, 4-taktni	L 90 ili L 100 AE-DE 1- cilindrični, 4-taktni
Nominalna snaga pri 3600 1/min	kW (KS)	4/5,5	9,5/13	6,6/9, 7,35/ 10
Broj obrtaja pri radu	1/min	3300	3300±100	
Rezervoar goriva	l	3,6	6,5	5,5
Gorivo		Bezolovni benzin *		Dizel
* Uređaj je prikladan za gorivo E10				
Stepen zaštite		IPX5		
Priključak za vodu				
Dovodna temperatura (maks.)	°C	60		
Dovodni protok (min.)	l/h (l/min)	750 (12,5)	1000 (16,7)	
Dovodni pritisak (maks.)	MPa (bar)	1 (10)		
Visina usisavanja iz otvorenih posuda (20°C)	m	1		
Pumpa				
Radni pritisak	MPa (bar)	14 (140)	4...23 (40...230)	
Protočna količina	l/h (l/min)	600 (10)	400...900 (6,7...15)	
Veličina mlaznice		038	047	
Maks. radni nadpritisak	MPa (bar)	16 (160)	25 (250)	
Količina ulja za pumpu	l	0,3	0,35	
Vrsta ulja za pumpu	Motorno ulje 15W40	Kataloški br. 6.288-050.0		
Usisavanje deterdženta	l/h (l/min)	0...45 (0...0,75)	0-50 (0-0,8)	
Povratna udarna sila ručne prskalice (maks.)	N	28	51	
Dimenzije i težine				
Dužina x širina x visina	mm	660 x 680 x 745	975 x 790 x 870	
Težina	kg	42,2	91	119
Izračunate vrednosti prema EN 60355-2-79				
Vrednost vibracije na ruci				
Ručna prskalice	m/s ²	<2,5		
Cev za prskanje	m/s ²	<2,5		
Nepouzdanost K	m/s ²	0,3		
Nivo zvučnog pritiska L _{PA}	dB(A)	93,5	91	94
Nepouzdanost K _{PA}	dB(A)	2		
Nivo zvučne snage L _{WA} + nepouzdanost K _{WA}	dB(A)	109	108	110



Преди първото използване на Вашия уред прочетете това оригинално инструкция за работа, действайте според него и го запазете за по-късно използване или за следващия притежател.

При транспортни дефекти незабавно информирайте търговеца.

Съдържание

Обслужващи елементи	BG . . . 1
за Вашата сигурност	BG . . . 2
Опазване на околната среда	BG . . . 3
Употреба, съобразена с предназначението	BG . . . 3
Предпазни приспособления	BG . . . 3
Пускане в експлоатация	BG . . . 4
Обслужване	BG . . . 5
Транспорт	BG . . . 8
Съхранение	BG . . . 8
Грижи и поддръжка	BG . . . 8
Повреди	BG . . . 9
Резервни части	BG . . 10
Гаранция	BG . . 10
Декларация за съответствие на ЕО	BG . . 11
Технически данни	BG . . 12

Обслужващи елементи

HD 801 B Cage

- 1 Маркуч за работа под налягане
- 2 Пистолет за ръчно пръскане
- 3 Тръба за разпръскване
- 4 Резервоар за маслото
- 5 Резервоар за гориво
- 6 Дюза
- 7 Ръчно приспособление за стартиране
- 8 Маркуч за всмукване на почистващо средство с филтър и дозирач вентил
- 9 Захранване с вода
- 10 Извод за високо налягане

HD 1050 B Cage

- 1 Маркуч за работа под налягане
- 2 Пистолет за ръчно пръскане
- 3 Тръба за разпръскване
- 4 Регулиране на налягането / количеството
- 5 Дюза
- 6 Резервоар за гориво
- 7 Ръчно приспособление за стартиране
- 8 Резервоар за маслото
- 9 Връзка за вода с цедка
- 10 Извод за високо налягане
- 11 Манометър
- 12 Маслоизмерителна пръчка (мотор)
- 13 Дозирач вентил почистващо средство
- 14 Маркуч за всмукване на почистващо средство с филтър
- 15 Мотор
- 16 Помпа под високо налягане

HD 1050 DE Cage

- 1 Маркуч за работа под налягане
- 2 Пистолет за ръчно пръскане
- 3 Тръба за разпръскване
- 4 Регулиране на налягането / количеството
- 5 Дюза
- 6 Резервоар за гориво
- 7 Ръчно приспособление за стартиране
- 8 Съд за пълнене на масло
- 9 Връзка за вода с цедка
- 10 Извод за високо налягане
- 11 Манометър
- 12 Акумулатор
- 13 Стартов прекъсвач
- 14 Маслоизмерителна пръчка (мотор)
- 15 Дозирач вентил почистващо средство
- 16 Маркуч за всмукване на почистващо средство с филтър
- 17 Лост за спиране на двигателя
- 18 Мотор
- 19 Помпа под високо налягане

Цветно обозначение

- Обслужващите елементи за процеса на обслужване са жълти.
- Обслужващите елементи за поддръжка и сервиз са светлосиви.

за Вашата сигурност

Преди първото пускане в експлоатация непременно прочетете Упътването за експлоатация № 5.951-949.0!

Символи на Упътването за употреба

Опасност

За непосредствено грозяща опасност, която води до тежки телесни повреди или до смърт.

Предупреждение

За възможна опасна ситуация, която би могла да доведе до тежки телесни повреди или смърт.

Внимание

За възможна опасна ситуация, която би могла да доведе до леки телесни повреди или материални щети.

Символи на уреда



Силните струи под налягане могат при неправилно ползване да са опасни. Не насочвайте струята към хора, животни, активни електрически уреди или към самия уред.



Опасност от отравяне! Не вдъшвайте отработените газове.



Опасност от изгаряне! Предупреждение за горещи модули.

Предупреждение

Съблюдавайте разпоредбите на водоснабдителната компания.

Съгласно валидните разпоредби не се позволява използване на уреда в мрежата за питейна



вода без разделител на системата. Използвайте подходящ разделител на системата на фирма KARCHER или като алтернатива разделител на системата съгл. EN 12729 тип BA. Премиалата през разделителя на системата вода се определя като негодна за пиене.

Внимание

Разделителят на системата трябва да бъде свързан винаги към захранването с вода, никога директно към уреда!

Указания за безопасност

Опасност

- Уредите за почистване с високо налягане да не се използват, когато е изсипано гориво, а уреда да се изнесе на подходящо място и да се избегне каквото и да било искрообразуване.
- Горивата да не се съхраняват, изсипват или използват в близост до открит огън или уреди като печки, отоплителни котли, водонагреватели и т.н., които могат да предизвикат запалващ огън или искри.
- Не използвайте неподходящи горива, тъй като те могат да бъдат опасни.
- Леко запалими предмети или материали да се държат далече от шумозаглушители (минимум 2 м).
- Мотора да не се задейства без шумозаглушител и той да се контролира редовно, да се почиства и при необходимост да се сменя.
- Мотора да не се прилага в гористи местности или такива с храсти и треви, без предварително ауслуха да е снабден с искроуловител.
- Освен при настройка мотора да не се остава да работи със свален въздушен филтър или без капак над смукателния щуцер.

- *Да не се извършва регулиране на регулиращите пружини, регулиращите лостови механизми или други части, които могат да предизвикат повишение на оборотите на мотора.*
- *Опасност от изгаряне! Горещите шумозаглушители, цилиндри и охлаждащи ребра да не се докосват.*
- *Ръцете и ходилата никога да не се доближават до въртящи се или циркулиращи части.*
- *Опасност от отравяне! Уреда да не се използва в затворени помещения.*

Общи положения

- Да се спазват съответните национални изисквания на законодателя за струйни апарати.
- Да се спазват съответните национални изисквания на законодателя за предпазване от злополуки. Струйните апарати трябва да се проверяват редовно и резултата от проверката да се записва.

Опазване на околната среда



Опаковъчните материали могат да се рециклират. Моля не хвърляйте опаковките при домашните отпадъци, а ги предайте на вторични суровини с цел повторна употреба.



Старите уреди съдържат ценни материали, подлежащи на рециклиране, които могат да бъдат употребени повторно. Батериите и акумулаторите съдържат вещества, които не бива да попадат в околната среда. Поради това моля отстранявайте старите уреди, батериите и акумулаторите посредством подходящи за целта системи за събиране.

Моля не допускате в околната среда да попадат моторно масло, нафта, дизел и бензин. Моля пазете почвата и отстранявайте старите масла опазвайки околната среда.

Указания за съставките (REACH)

Актуална информация за съставките ще намерите на:

www.kaercher.com/REACH

Употреба, съобразена с предназначението

Използвайте само този уред за почистване с високо налягане

- за почистване със струя ниско налягане и почистващ препарат (напр. почистване на машини, превозни средства, строителни конструкции, инструменти),
- за почистване със струя високо налягане без почистващ препарат (напр. на фасади, тераси, градински уреди).

За упорите замърсявания Ви препоръчваме фрезата за мръсотия като специална принадлежност.

⚠ Опасност

Опасност от нараняване! При използване на бензиностанции или други опасни области да се спазват съответните разпоредби за безопасност.

Моля съдържащите минерални масла отпадни води да не се оставят да попадат в почвата, водните басейни или канализацията. По тази причина моля миенето на мотори или долните части на пода да се извършва само на подходящи места с маслоуловители.

Предпазни приспособления

Предпазните приспособления служат за защита на потребителя и не бива да се спират или да се пренебрегва тяхната функция.

Преливен вентил

Щом се затвори пистолета за ръчно пръскане, се отваря преливния вентил и помпата под високо налягане отвежда водата обратно към смукателната страна на помпата. По този начин се предотвратява надвишаването та допустимото работно налягане.

Преливният вентил е настроен и plombиран още в завода. Настройка само в сервиза.

Пускане в експлоатация

⚠ Опасност

Опасност от нараняване! Уредът, захранващите кабели, маркучът за работа под налягане и връзките трябва да бъдат в отлично състояние. Ако уредът не е в отлично състояние, използването му е забранено.

Свързване на акумулатора (само HD 1050 DE Cage)

Акумулаторът се доставя в заредено състояние.

Проверка на нивото на помпата под високо налягане

HD 801 B Cage

→ Проверка на нивото на маслото в резервоара за масло.

Уреда да не се използва, ако нивото на маслото е спаднало под „MIN“.

→ При необходимост да се долее масло (вижте Технически данни).

HD 1050 B Cage, HD 1050 DE Cage

→ Проверка на нивото на маслото на помпата под високо налягане на прозорчето за контрол на маслото.

Уреда да не се използва, ако нивото на маслото е спаднало под „MIN“.

→ При необходимост да се долее масло (вижте Технически данни).

Мотор

Да се има пред вид Раздел „Предписания за сигурност“!

→ Преди пускане в експлоатация прочетете упътването за работа на производителя на мотора и обърнете особено внимание на указанията за сигурност.

→ Напълнете резервоара за гориво с предписаното гориво (вижте техническите данни).

Не използвайте 2-тактова смес.

→ Проверка на нивото на маслото на мотора.

Уреда да не се използва, ако нивото на маслото е спаднало под „MIN“.

→ При необходимост долейте масло.

Да се монтира пистолета за ръчно разпръскване

→ Свържете маркуча за работа под налягане и тръбата за разпръскване с пистолета за ръчно пръскане.

→ Монтирайте така дюзата на тръбата за разпръскване, че белегът на маркировката да бъде горе.

→ Съединителната гайка да се затегне на ръка.

→ Маркуча за работа под налягане да се монтира на извод високо налягане на уреда.

Захранване с вода

– Параметрите за свързване вижте от Технически данни.

– Съблюдавайте разпоредбите на водоснабдителната компания. Съгласно DIN 1988 не е позволено директното свързване на уреда към общественото захранване с питейна вода. Допустимо е кратковременно присъединяване посредством тръбен прекъсвач (№ за поръчка 6.412-578). Уредът за почистване с високо налягане да се разкачи от захранването с питейна вода след приключването на работа.

- Захранващият маркуч (минимална дължина 7,5 м, минимален диаметър 3/4“) да се подвърже към извода за вода на уреда и водопроводната мрежа (напр. водопроводен кран).
- Отворете захранването с вода.

Указание

Захранващият маркуч не е включен в обема на доставка.

Да се изсмуче водата от резервоара

⚠ Опасност

Никога не засмуквайте вода от резервоар за питейна вода. Никога не засмуквайте течности съдържащи разтворители като разреждители за лакове, бензин, масло или нефилтрирана вода. Уплътненията на уреда не са устойчиви на разтворители. Силно разпръскваната струя от разтворители е лесно възпламенима, експлозивна и отровна.

- Смукателния маркуч (диаметър минимум 3/4“) да се свърже с филтър (принадлежност) към извода за вода.
- Поставете регулирането на налягането и количеството на „MAX“ (не при HD 801 В Sage).
- Дозиращия вентил за почистващо средство да се постави на „0“.
- Преди използване уреда да се обезвъздуши.

Уреда да се обезвъздуши

- Отворете захранването с вода.
- Мотора да се стартира в съответствие с инструкцията за работа на производителя на мотора.
- За обезвъздушаване на уреда да се развие дюзата и уреда да се остави да работи толкова дълго, докато водата започне да изтича без мехурчета.
- Уреда да се изключи и отново да се завие дюзата.

Обслужване

⚠ Опасност

- Уреда да се постави на здрава основа.
- Уреда за почистване с високо налягане не трябва да се задейства от деца. (Опасност от злополуки поради некомпетентно използване на уреда).
- Струята под високо налягане при използване на уреда създава високо ниво на шума. Опасност от увреждане на слуха. При работа с уреда непременно носете подходяща защита за слуха.
- Излизащата от дюза високо налягане водна струя предизвиква откат на пистолета. Отклонена от ъгъла си тръба за разпръскване допълнително може да предизвика въртящ се момент. Затова тръбата за разпръскване и пистолета да се държат здраво в ръце.
- Никога не насочвайте водната струя към лица, животни, самия уред или електрически елементи.
- Гумите на превозното средство/вентилите на гумите могат да се почистват с минимално разстояние на пръскане от 30 см. В противен случай гумата на превозното средство/вентила на гумата може да се повреди от струята под високо налягане. Първи знак за увреждане е промяната на цвета на гумата. Повредените гуми на превозното средство са източник на опасност.
- Да не се пръска по предмети, съдържащи азбест и други материали, които съдържат вредни за здравето вещества.
- За защита на потребителя от водни пръски да се носи подходящо защитно облекло.
- Винаги да се внимава за здравите разбивки съединения и присъединителни маркучи.

- По време на работа лоста на пистолета за ръчно пръскане не трябва да бъде блокиран.
- Не пръскайте възпламеняеми течности.

Включване на уреда



- ➔ Отворете захранването с вода.
- ➔ Мотора да се стартира в съответствие с инструкцията за работа на производителя на мотора.
- ➔ Задействане на лоста на пистолета за ръчно пръскане.

Тройна дюза

HD 801 В Cage

Изберете кръгла или плоска струя като завъртите корпуса:

- ➔ Затваряне на пистолета за ръчно пръскане.
- ➔ Завъртете корпуса, за да настроите жилияния вид на струята.

	Кръгла струя под високо налягане (0°) за особено упорити замърсявания
	Плоска струя с ниско налягане (CHEM) за работа с почистващи средства или почистване с малко налягане
	Плоска струя под високо налягане (25°) за замърсявания с голяма площ

HD 1050 В Cage, HD 1050 DE Cage

- ➔ Затваряне на пистолета за ръчно пръскане.
- ➔ Да се завърти корпуса на дюзата, докато желания символ с маркировка съвпадне:
- ➔ Кръгла или плоска струя да се избере посредством безконтактно превключване:
Завъртете насочената на около 45° надолу стоманена тръба наляво или надясно.

	Плоска струя под високо налягане (25°) за замърсявания с голяма площ
	Кръгла струя под високо налягане (0°) за особено упорити замърсявания
	Плоска струя с ниско налягане (CHEM) за работа с почистващи средства или почистване с малко налягане

Указание

Струята под високо налягане да се насочи първо от по-голямо разстояние към обекта за почистване, за да се предотвратят повреди поради твърде високо налягане.

Настройка работно налягане и количество на подаване

HD 801 В Cage

На този уред налягането и количеството на водата са постоянно настроени и не могат да бъдат променяни.

HD 1050 В Cage, HD 1050 DE Cage

Този уред е оборудван с приспособление за серво-притискане. Работното налягане и дебитът се настройват безстепенно от колелото за регулиране на пистолета за ръчно пръскане.

Работа с почистващи средства

⚠ Предупреждение

Неподходящите почистващи средства могат да повредят уреда и обектите, който се почистват. Да се използват само почистващи средства, които са позволени от Kärcher. Спазвайте препоръките за дозиране и указанията на почистващите средства. За да щадите околната среда, подхождайте пестеливо към почистващото средство. Спазвайте указанията за безопасност за почистващите средства.

- Могат да се използват само почистващи средства, за които производителят на уреда е дал своето съгласие.
- Почистващите средства на Kdrcher гарантират работа без повреди. Моля поискайте съвет и изискайте нашия каталог или информационните ни листи за почистващите средства.
- ➔ Окачете маркуча за всмукване на почистващо средство в съд с почистващо средство.
- ➔ Поставете го на „CHEM“.
- ➔ Дозирация вентил за почистващо средство да се постави на желаната концентрация.

Препоръчителен метод на почистване

- Разтваряне на мръсотия:
Почистващото средство да се впръска пестеливо и да се остави да подейства 1...5 минути, но без да засъхва.
- Да се отстраня мръсотията:
Разтворената мръсотия да се изплакне със струя под високо налягане.

След работа с почистващи препарати

- ➔ Дозирация вентил за почистващо средство да се постави на „0“.
- ➔ Изплакнете уреда минимум 1 минута с чиста вода при отворен пистолет за ръчно пръскане.

Прекъсване на работа

HD 801 В Cage

- ➔ Отпуснете лоста на пистолета за пръскане на ръка.

Указание

Когато се пусне лоста на пистолета за ръчно пръскане, двигателят продължава да работи с работните обороти. По този начин водата циркулира вътре в помпата и се затопля. Щом главата на цилиндъра на помпата достигне максимално допустимата температура (80 °C), предпазният термостат на главата на цилиндъра изключва двигателя. След охлаждане под 50 °C уредът отново може да се използва.

При работа с вода под налягане от водопроводната мрежа може да се ускори охлаждането:

- ➔ Дръпнете лоста на пистолета за пръскане на ръка при бл. 2–3 минути, за да може преминаващата вода да охладя главата на цилиндъра.
- ➔ Отново стартирайте мотора.

HD 1050 В Cage, HD 1050 DE Cage

- ➔ Отпуснете лоста на пистолета за пръскане на ръка.

Указание

Когато се пусне лоста на пистолета за ръчно пръскане, оборотите на двигателя и шумовите емисии се намаляват.

Изключване на уреда

След работа със съдържаща сол вода (морска вода) изплакнете уреда за минимум 2–3 минути при отворен пистолет за пръскане на ръка с вода от водопровода.

HD 801 В Cage, HD 1050 В Cage

- ➔ Поставете прекъсвача на уреда, който се намира на мотора, на „OFF“ и затворете крана за гориво.
- ➔ Затворете входа за водата.
- ➔ Задействайте пистолета за пръскане на ръка, докато уреда остане без налягане.
- ➔ Осигурете пистолета за ръчно пръскане с предпазната спирачка против непреднамерено товаряне.
- ➔ Развийте хранящия маркуч за вода от уреда.

HD 1050 DE Cage

- ➔ Изтеглете лоста за спиране на двигателя, докато двигателят спре.
- ➔ Затворете входа за водата.
- ➔ Задействайте пистолета за пръскане на ръка, докато уреда остане без налягане.
- ➔ Осигурете пистолета за ръчно пръскане с предпазната спирачка против непреднамерено товаряне.
- ➔ Развийте хранящия маркуч за вода от уреда.

Транспорт

Внимание

*Опасност от нараняване и повреда!
При транспорт имайте пред вид теглото на уреда.*

- За транспорт на по-дълги отсечки повдигнете уреда от дръжката и го бутайте.
- При транспорт в автомобили осигурявайте уреда съгласно валидните директиви против плъзгане и преобръщане.

Съхранение

Внимание

*Опасност от нараняване и повреда!
При съхранение имайте пред вид теглото на уреда.*

Съхранението на този уред е позволено само във вътрешни помещения.

Грижи и поддръжка

Можете да договорите редовна инспекция за сигурност с Вашия търговец или да сключите договор за поддръжка. Моля искайте съвети.

⚠ Опасност

Опасност от нараняване поради непреднамерено потеглящ уред. Преди работа по уреда извадете ключа на запалителните свещи.

Опасност от изгаряне! Горещите шумозаглушители, цилиндри и охлаждащи ребра да не се докосват.

Помпа под високо налягане

Ежеседмично

- Да се провери нивото на маслото. При млекоподобно масло (вода в маслото), веднага потърсете сервизната служба.

Ежемесечно

- Да се почисти цедката към захранването с вода.
- Да се почисти филтъра на всмукващия маркуч почистващо средство.

След 500 работни часа, минимум ежегодно

Смяна на маслото:

- Да се подготви приемен съд за прибиране. 1 литър.
- Да се развие винта за изпускане на маслото.
- Маслото да се изпусне в приемния съд.

Старото масло да се отстрани опазвайки околната среда или да се предаде в авторизиран събирателен пункт.

- Да се завие винта за изпускане на маслото.
- HD 801 B:
Новото масло да се налее бавно до маркировката MAX на съда за масло.
- HD 1050 B, HD 1050 DE:
Новото масло да се напълни бавно до средата на показанието за нивото на маслото.

Указание

Въздушните мехурчета трябва да могат да се пръснат.

Вида на маслото и количеството на пълнене вижте в Технически данни.

Мотор

Работите по поддръжката на мотора да се извършват в съответствие с данните в Инструкцията за използване на производителя на мотора.

Маркуч за работа под налягане

⚠ Опасност

Опасност от нараняване!

- Проверете маркуча за работа под налягане за увреждания (опасност от пропукване).
- Незабавно сменете маркуча за работа под налягане.

Защита от замръзване

⚠ Предупреждение

Опасност от увреждане! Замръзналата вода в уреда може да разруши части на уреда.

През зимата съхранявайте уреда в отоплено помещение или го изпразнете.

При по-продължителни производствени паузи се препоръчва, в уреда да се напомпи антифриз.

Да се продуха водата

→ Да се развият захранващия маркуч за вода и маркуча за работа под налягане.

→ Уреда да се остави да работи макс. 1 минута докато се изпразнят помпата и проводите.

Уреда да се изплакне с антифриз

Указание

Да се спазват разпоредбите за работа на производителя на препарата за защита от замръзване.

→ В уреда да се напомпи конвенционален антифриз.

По този начин се постига известна корозионна защита.

Повреди

⚠ Опасност

Опасност от нараняване поради не-преднамерено потеглящ уред. Преди работа по уреда извадете ключа на запалителните свещи.

Опасност от изгаряне! Горещите шумозаглушители, цилиндри и охлаждащи ребра да не се докосват.

Уредът не работи

Да се спазват указанията на Упътването за експлоатация на производителя на мотора!

Само при HD 801/13...:

– Предпазният термостат на помпата под високо налягане е изключил уреда след по-продължителна работа в кръг

→ Уреда да се остави да се охлади, след това да се включи отново. Вижте също Раздел „Прекъсване на работата“.

Уредът не създава налягане

– Работните обороти на мотора са твърде ниски

→ Да се проверят работните обороти на мотора (вижте Технически данни).

– Налягането е настроено на „СНЕМ“.

→ Поставете дюзата на „Високо налягане“.

– Дюзата е запушена/измита

→ Дюзата да се почисти/смени.

– Цедката в захранването с вода замърсена

→ Да се почисти цедката.

– Въздух в системата

→ Уреда да се обезвъздуши.

– Твърде малък дебит на водата за захранване

→ Да се провери дебита на водата за захранване (вижте Технически данни).

– Захранващите тръбопроводи към помпата не са херметични или са запушени

→ Да се проверят всички захранващи тръбопроводи към помпата.

Уредът има утечки, вода изтича от уреда отдолу

– Нехерметична помпа

Указание

Допустими са 3 капки на минута.

→ При по-силна нехерметичност уреда да се провери в сервиса.

Помпата чука

- Захранващите тръбопроводи към помпата не са херметични
- ➔ Да се проверят всички захранващи тръбопроводи към помпата.
- Въздух в системата
- ➔ Уреда да се обезвъздуши.

Почистващото средство не се засмуква

- Дюзата е настроена на „Високо налягане“.
- ➔ Поставете го на „СНЕМ“.
- Маркучет за засмукване на почистващо средство с филтър не е херметичен или е запушен
- ➔ Да се провери/почисти маркучет за всмукване на почистващо средство с филтър.
- Възвратният клапан във връзката на маркучет за засмукване на почистващо средство е залепнал
- ➔ Възвратният клапан във връзката на маркучет за засмукване на почистващо средство да се почисти/смени.

Само HD 1050 B, HD 1050 DE:

- Дозиращият вентил за почистващо средство е затворен или нехерметичен/запушен
- ➔ Да се отвори дозиращия вентил за почистващо средство или да се провери/почисти.

Ако повредата не може да бъде отстранена, уреда да се провери от сервиза.

Резервни части

- Могат да се използват само принадлежности и резервни части, които са позволени от производителя. Оригиналните принадлежности и оригиналните резервни части дават гаранция за това, уредът да може да се използва сигурно и без повреди.
- Списък на най-често необходимите резервни части ще намерите в края на упътването за експлоатация.
- Други информации относно резервните части можете да получите на www.kaercher.com в област Сервиз.

Гаранция

Във всяка страна важат гаранционните условия, публикувани от оторизираната от нас дистрибуторска фирма. Евентуални повреди на Вашия уред ще отстраним в рамките на гаранционния срок безплатно, ако се касае за дефект в материалите или при производство. В гаранционен случай се обърнете към дистрибутора или най-близкия оторизиран сервиз, като представите касовата бележка.

Декларация за съответствие на ЕО

H. Jenner
CEO

S. Reiser
Head of Approbation

С настоящото декларираме, че цитираната по-долу машина съответства по концепция и конструкция, както и по начин на производство, прилаган от нас, на съответните основни изисквания за техническа безопасност и безвредност на Директивите на ЕО. При промени на машината, които не са съгласувани с нас, настоящата декларация губи валидност.

Продукт: Парочистачка/пароструйка за работа под налягане

Тип: 1.187-xxx

Тип: 1.810-xxx

Намиращи приложение Директиви на ЕО:

2006/42/ЕО (+2009/127/ЕО)

2004/108/ЕО

2000/14/ЕО

Намерили приложение хармонизирани стандарти:

EN 60335-1

EN 60335-2-79

EN 61000-6-2: 2007

Приложими национални стандарти
CISPR 12

Приложен метод за оценка на съответствието:

2000/14/ЕО: Приложение V

ниво на шум dB(A)

HD 801 B

Измерено: 108

Гарантирано: 109

HD 1050 B

Измерено: 106

Гарантирано: 108

HD 1050 DE

Измерено: 109

Гарантирано: 110

пълномощник по документацията:
S. Reiser

Alfred Kaercher GmbH & Co. KG
Alfred-Kaercher-Str. 28 - 40
71364 Winnenden (Germany)
Тел.: +49 7195 14-0
Факс: +49 7195 14-2212

Winnenden, 2013/03/01

Подписалите действат по възложение и като пълномощници на управителното тяло.

Технически данни

Тип		HD 801 B Cage	HD 1050 B Cage	HD 1050 DE Cage
Мотор				
		Honda		Yanmar
		GX 160, 1 цилиндър, 4 тактов	GX 390, 1 цилиндър, 4 тактов	L 90 или L 100 AE-DE 1 цилиндър, 4 тактов
Кфинална мощност от 3600 1/мин	kW (PS)	4/5,5	9,5/13	6,6/9, 7,35/ 10
Работни обороти	1/мин	3300	3300±100	
Резервоар за гориво	л	3,6	6,5	5,5
Гориво		бензин, безоловен *		Дизел
* Уредът е подходящ за гориво E10				
Вид защита		IPX5		
Захранване с вода				
Температура на постъпващата вода (макс.)	°C	60		
Дебит за постъпващата вода (мин.)	л/ч (л/мин)	750 (12,5)	1000 (16,7)	
Налягане на постъпващата вода (макс.)	MPa (bar)	1 (10)		
Височина на засмукване от отворения съд (20 °C)	м	1		
Помпа				
Работно налягане	MPa (bar)	14 (140)	4...23 (40...230)	
Количество на подаване	л/ч (л/мин)	600 (10)	400...900 (6,7...15)	
Размер на дюзата		038	047	
Макс. работно свръхналягане	MPa (bar)	16 (160)	25 (250)	
Помпа количество на маслото	l	0,3	0,35	
Помпа вид масло	Моторно масло 15W40	№ за поръчка 6.288-050.0		
Засмукване на почистващо средство	л/ч (л/мин)	0...45 (0...0,75)	0-50 (0-0,8)	
Сила на отпора на пистолета за ръчно пръскане (макс.)	N	28	51	
Мерки и тегла				
Дължина x широчина x височина	мм	660 x 680 x 745	975 x 790 x 870	
Тегло	кг	42,2	91	119
Установени стойности съгласно EN 60355-2-79				
Стойност на вибрациите в областта на дланта – ръката				
Пистолет за ръчно пръскане	м/сек ²	<2,5		
Тръба за разпръскване	м/сек ²	<2,5		
Несигурност K	м/сек ²	0,3		
Ниво на звука L _{рА}	dB(A)	93,5	91	94
Неустойчивост K _{рА}	dB(A)	2		
Ниво на звукова мощност L _{WA} + неустойчивост K _{WA}	dB(A)	109	108	110



Enne sesadme esmakordset kasutuselevõttu lugege läbi algupärane kasutusjuhend, toimige sellele vastavalt ja hoidke see hilisema kasutamise või uue omaniku tarbeks alles.

Transpordil tekkinud vigastuste puhul teavitage toote müüjat.

Sisukord

Teeninduselemendid	ET . . . 1
Teie turvalisuse nimel	ET . . . 2
Keskkonnakaitse	ET . . . 3
Sihipärane kasutamine	ET . . . 3
Ohutusseadised	ET . . . 3
Kasutuselevõtt	ET . . . 3
Käsitsemine	ET . . . 4
Transport	ET . . . 6
Hoiulepanek	ET . . . 6
Korrashoid ja tehnohooldus	ET . . . 7
Rikked	ET . . . 7
Varuosad	ET . . . 8
Garantii	ET . . . 8
EÜ vastavusdeklaratsioon	ET . . . 9
Tehnilised andmed	ET . . 10

Teeninduselemendid

HD 801 B Cage

- 1 Kõrgsurvevoolik
- 2 Pesupüstol
- 3 Joatoru
- 4 Õlipaak
- 5 Kütusepaak
- 6 düüs
- 7 Käsitsikäivitusseade
- 8 Filtri ja doseerimisventiiliga puhastusvahendi sissevõtuvoolik
- 9 Veevõtuühendus
- 10 Kõrgsurveühendus

HD 1050 B Cage

- 1 Kõrgsurvevoolik
- 2 Pesupüstol
- 3 Joatoru
- 4 Surve/koguse reguleerimine
- 5 düüs
- 6 Kütusepaak
- 7 Käsitsikäivitusseade
- 8 Õlipaak
- 9 Veevõtuliitmik, sõelaga
- 10 Kõrgsurveühendus
- 11 Manomeeter
- 12 Õlimõõtvarras (mootor)
- 13 Puhastusvahendi doseerimisventiil
- 14 Filtriga puhastusvahendi imemisvoolik
- 15 Mootor
- 16 Kõrgsurvepump

HD 1050 DE Cage

- 1 Kõrgsurvevoolik
- 2 Pesupüstol
- 3 Joatoru
- 4 Surve/koguse reguleerimine
- 5 düüs
- 6 Kütusepaak
- 7 Käsitsikäivitusseade
- 8 Õlitäitemahuti
- 9 Veevõtuliitmik, sõelaga
- 10 Kõrgsurveühendus
- 11 Manomeeter
- 12 Aku
- 13 Käivituslüli
- 14 Õlimõõtvarras (mootor)
- 15 Puhastusvahendi doseerimisventiil
- 16 Filtriga puhastusvahendi imemisvoolik
- 17 Mootori seiskamise hoob
- 18 Mootor
- 19 Kõrgsurvepump

Värvitde tähendus

- Puhastusprotsessi juhtelemendid on kollased.
- Hoolduse ja teeninduse juhtelemendid on helehallid.

Teie turvalisuse nimel

Enne esmakordset kasutuselevõttu lugege kindlasti ohutusjuhiseid nr. 5.951-949.0!

Kasutusjuhendis leiduvad sümbolid

Oht

Vahetult ähvardava ohu puhul, mis toob kaasa raskeid kehavigastusi või surma.

Hoiatus

Võimaliku ohtliku olukorra puhul, mis võib põhjustada raskeid kehavigastusi või surma.

Ettevaatust

Võimaliku ohtliku olukorra puhul, mis võib põhjustada kergeid vigastusi või materiaalsset kahju.

Seadmel olevad sümbolid



Kõrgsurveline veejuga võib mittesihipärasel kasutamisel ohtlik olla. Juga ei tohi suunata teistele

isikutele, loomadele, töötavatele elektriseadmetele või seadmele endale.



Mürgitusoht! Heitgaase mitte sisse hingata.



Põletusoht! Hoiatus tuliste komponentide eest.

Hoiatus

Jälgige veevarustuseettevõtte eeskirju. Vastavalt kehtivatele eeskirjadele ei tohi seadet kunagi kasutada ilma joogiveevõrgu juurde paigaldatud süsteemieraldajata. Kasutada tuleb firma KÄRCHER sobivat süsteemieraldajat või alternatiivina standardile EN 12729 tüüp BA vastavat süsteemieraldajat. Läbi süsteemieraldaja voolanud vesi ei ole joogikõlbulik.

Ettevaatust

Ühendage tagasivoolutakisti alati veevarustusega, mitte kunagi vahetult seadme külge!

Ohutusalsed märkused

Oht

- Ärge kasutage kõrgsurvepesurit, kui kütust on maha loksunud. Viige masin teise kohta ja vältige sädemete tekkimist.
- Ärge säilitage, valage ega kasutage kütust lahtise tule või selliste süüteleegiga või sädemeid tekitavate seadmete läheduses nagu ahjud, küttekafad, veesoojendajad jne.
- Ärge kasutage sobimatut kütust, sest see võib olla ohtlik.
- Hoidke kergestisüttivad esemed ja materjalid summutist kaugel (vähemalt 2 m).
- Ärge laske mootoril ilma summutita töötada ning kontrollige ja puhastage summutit regulaarselt; vajadusel vahetage välja.
- Ärge kasutage mootorit metsas, võsas või rohuga kaetud pinnal, kui väljalaske- tak ei ole varustatud sädemepüüdjaga.
- Välja arvatud seadistustööde puhul ärge laske mootoril töötada, kui puudub õhufilter või imitutsi kate.
- Ärge reguleerige kalibreerimisvedrusid, regulaatori varbmehhanismi ega muid osi, mis võivad põhjustada mootori pöörte arvu suurenemist.
- Põletusoht! Ärge puudutage tulist summutit, silindreid ega radiaatori ribisid.
- Ärge asetage käsi ja jalgu liikuvate või pöörlevate osade lähedale.
- Mürgitusoht! Seadet ei tohi kasutada plahvatusohtlikes ruumides.

Üldist

- Järgida tuleb kõiki riigis kehtivaid survepesureid puudutavaid seaduslikke eeskirju.
- Järgida tuleb kõiki riigis kehtivaid õnnetusjuhtumite vältimist puudutavaid seaduslikke eeskirju. Survepesureid tuleb regulaarselt kontrollida ja kontrollimise tulemus fikseerida kirjalikult.

Keskkonnakaitse



Pakendmaterjalid on taaskasutatavad. Palun ärge visake pakendeid majapidamisprahi hulka, vaid suunake need taaskasutusse.



Vanad seadmed sisaldavad taaskasutatavaid materjale, mis tuleks suunata taaskasutusse. Patareid ja akud sisaldavad aineid, mis ei tohi sattuda keskkonda. Palun likvideerige vanad seadmed, patareid ja akud seetõttu vastavate kogumissüsteemide kaudu.

Palun jälgige, et mootoriõli, kütteeõli, diisel ega bensiin ei sattuks loodusse. Palun kaitske pinnast ja kõrvaldage kasutatud õli keskkonnanõuete järgides.

Märkusi koostisainete kohta (REACH)

Aktuaalse info koostisainete kohta leiate aadressilt:

www.kaercher.com/REACH

Sihipärane kasutamine

Kasutage ainult seda kõrgsurvepesurit

- puhastamiseks madalrõhujoaga ja puhastusvahendiga (nt masinate, sõidukite, ehitiste, tööriistade puhastamiseks),
- puhastamiseks kõrgsurvejoaga ilma puhastusvahendita (nt fassaadide, terrasside, aiatööriistade puhastamiseks).

Raskesti eemaldatava mustuse puhul soovitage Teile meie mustuse freesijat lisavarustusena.

⚠ Oht

Vigastusoht! Tanklates või muudes ohualades kasutamise korral tuleb järgida vastavaid ohutuseeskirju.

Palun vältige mineraalõli sisaldava heitvee sattumist pinnasesse, veekogudesse või kanalisatsiooni. Seetõttu palume viia mootoripesu ja põhjapesu läbi ainult sobivates, õliseparaatoriga varustatud kohtades.

Ohutusseadised

Ohutusseadised on mõeldud kasutaja kaitsmiseks vigastuste eest ning neid ei tohi deaktiveerida ega nende funktsiooni muuta.

Ülevooluventiil

Kui pesupüstol on suletud, avaneb ülevooluventiil ja kõrgsurvepump suunab vee tagasi pumba imipoolele. Seeläbi hoitakse ära lubatud tööõhu ületamine.

Ülevooluventiil on tehasepoolselt seadistatud ja plommitud. Seadistamisega tegeleb vaid klienditeenindus.

Kasutuselevõtt

⚠ Oht

Vigastusoht! Seade, toitekaablid, kõrgsurvevoolik ja ühendused peavad olema laitmatus seisundis. Juhul kui seisund ei ole laitmatu, ei tohi seadet kasutada.

Aku ühendamine (ainult HD 1050 DE Cage puhul)

Aku tarnitakse laetult.

Õlipaagi õlitamise kontrollimine

HD 801 B Cage

- Kontrollige õlitaset õlipaagis
Ärge võtke seadet kasutusele, kui õlitase on langenud allapoole „MIN“-tähist.
- Lisage vajadusel õli (vaata tehnilised andmed).

HD 1050 B Cage, HD 1050 DE Cage

- Kontrollige kõrgsurvepumba õlitaset vastavast kontrollaknast.
Ärge võtke seadet kasutusele, kui õlitase on langenud allapoole „MIN“-tähist.
- Lisage vajadusel õli (vaata tehnilised andmed).

Mootor

Järgige lõigus „Ohutusjuhised“ öeldut!

- Enne kasutuselevõttu lugege läbi mootori tootja kasutusjuhend ja järgige eriti ohutusjuhiseid.
- Valage paaki ettenähtud kütust (vt tehnilistest andmetest).
Ärge kasutage 2-takti-segu.
- Kontrollige mootori õlitaset.
Ärge võtke seadet kasutusele, kui õlitase on langenud allapoole „MIN“-tähist.
- Lisage vajadusel õli.

Pesupüstoli monteerimine

- Ühendage kõrgsurvevoolik ja joatoru pesupüstoliga.
- Paigaldage düüs selliselt joatorule, et markeerimistähis oleks üleval.
- Keerake umbmutter käega kinni.
- Paigaldage kõrgsurvevoolik seadme kõrgsurveühendusele.

Veevõtuühendus

- Ühendamiseks vajalikke andmeid vt tehniliste andmete juurest.
- Jälgige veevarustusevõtte eeskirju. Vastavalt standardile DIN 1988 ei tohi masinat ühendada otse avaliku joogiveevõrguga. Lühiajaliselt on lubatud ühendus torukatkestiga (tellimus-nr. 6.412-578). Kõrgsurvepuhasti tuleb pärast töö lõpetamist joogiveevõrgust lahutada.
- Ühendage pealevooluvoolik (min pikkus 7,5 m, min läbimõõt 3/4") seadme veeühenduse ja vee pealevooluga (nt veekraaniga).
- Vee juurdevool avada.

Märkus

Pealevooluvoolik ei kuulu tarnekomplekti.

Vee imemine mahutitest

⚠ Oht

Ärge kunagi võtke vett joogiveepaagist. Ärge kunagi võtke selliseid lahusteid sisaldavaid vedelikke nagu värvilahustid, bensiini, õli või filtreerimata vesi. Seadme tihendid ei talu lahusteid. Lahustite pihustamisel tekkiv udu on eriti tuleohtlik, plahvatusohtlik ja mürgine.

- Ühendage imivoolik (läbimõõt vähemalt 3/4") filtriga (tarvikud) veeühenduse külge.
- Seadke rõhu ja koguse regulaator asendisse „MAX“ (mitte HD 801 B Cage puhul).
- Keerake puhastusvahendi doseerimisventiil asendisse "0".
- Seade enne kasutamist õhutada.

Seadme õhutamine

- Vee juurdevool avada.
- Käivitage mootor vastavalt mootori tootja kasutusjuhendile.
- Seadme õhutamiseks düüs maha kruvida ja seadet nii kaua joosta lasta, kuni vesi mullivabalt välja jookseb.
- Lülitage seade välja ja katke düüs kinni.

Käsitsemine

⚠ Oht

- Asetage masin kindlale alusele.
- Lapsed ei tohi kõrgsurvepesurit kasutada. (Masina vales kasutamisest tingitud õnnetusohu).
- Kõrgsurvejuga tekitab masina kasutamisel kõrge mürataseme. Kuulmiskahjustuste oht. Masinaga töötades tuleb kindlasti kanda sobivat kuulmiskaitset.
- Kõrgsurvedüüsisist väljuv veejuga põhjustab püstoli tagasilöögi. Lisaks võib nurga all olev joatoru põhjustada pöördemomendi. Seetõttu tuleb joatoru ja püstolit kindlalt käes hoida.
- Kunagi ei tohi suunata veejuga inimestele, loomadele, masinale endale ega elektrilistele komponentidele.

- Sõidukite rehve/rehventiile tohib puhastamiseks pritsida ainult vähemalt 30 cm vahemaa tagant. Vastasel juhul võib kõrgsurvejuga vigastada sõiduki rehvi/rehvi ventiili. Esimeseks vigastuse tunnuseks on rehvi värvimuutus. Vigastatud sõidukirehvid on ohuallikaks.
- Asbesti ja muid tervistkahjustavaid aineid sisaldavaid materjale ei tohi pritsida.
- Kasutaja kaitseks veepritsmete eest tuleb kanda sobivat kaitseriietust.
- Jälgige alati, et kõik ühendusvoolikud oleksid tugevasti kinni keeratud.
- Pihustuspüstoli hooba ei tohi töö käigus kinni kiiluda.
- Ärge piserdage põlevaid vedelikke.

Seadme sisselülitamine



- ➔ Vee juurdevool avada.
- ➔ Käivitage mootor vastavalt mootori tootja kasutusjuhendile.
- ➔ Tõmmake pesupüstoli hooba.

Kolmekordne düüs

HD 801 B Cage

Ümar- või lamejoa valimine korpust keerates:

- ➔ Sulgege pesupüstol.
- ➔ Soovitud joatüübi valimiseks keerake korpust.

	Kõrgsurve-ümarjuga (0°) eriti raskesti eemaldatava mustuse korral
	Madalsurve-lamejuga (CHEM) kasutamiseks puhastusainetega või vähese survega puhastamiseks
	Kõrgsurve-lamejuga (25°) suurelt pinnalt mustuse eemaldamiseks

HD 1050 B Cage, HD 1050 DE Cage

- ➔ Sulgege pesupüstol.
- ➔ Keerake düüsi korpust, kuni soovitud sümbol kattub markeeringuga:
- ➔ Ümar- või lamejoa valimine kontaktivaiba ümberlülituse abil:
Keerake ca. 45° alla suunatud joatoru vasakule või paremale.

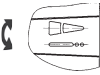
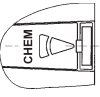
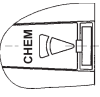
	Kõrgsurve-lamejuga (25°) suurelt pinnalt mustuse eemaldamiseks
	Kõrgsurve-ümarjuga (0°) eriti raskesti eemaldatava mustuse korral
	Madalsurve-lamejuga (CHEM) kasutamiseks puhastusainetega või vähese survega puhastamiseks

Märkus

Suunake kõrgsurvejuga alati esmalt suuremalt kauguselt puhastatavale objektile, et vältida liiga kõrgest survest tingitud kahjustusi.

Töösurve ja veekoguse reguleerimine

HD 801 B Cage

Sellel seadmel on veerõhk ja -kogus püsivalt kindlaks määratud ning neid ei saa muuta.

HD 1050 B Cage, HD 1050 DE Cage

Seade on varustatud servopress-seadmega. Töörõhku ja veekogust reguleeritakse sujuvalt pesupüstolil oleva regulaatori abil.

Töötamine puhastusvahendiga

⚠ Hoiatust

Ebasobivad puhastusvahendid võivad seadet ja puhastatavat objekti kahjustada. Kasutada vaid puhastusvahendeid, mis on Kärcheri poolt lubatud. Silmas pidada doosierimissoovitusi ja juhiseid, mis puhastusvahenditega kaasnevad. Keskkonna säästmiseks kasutage puhastusvahendeid säästlikult.

Järgige puhastusvahenditel olevaid ohutusnõudeid.

- Kasutada tohib ainult selliseid puhastusvahendeid, mille puhul on olemas seadme tootja nõusolek.
- Kärcheri puhastusvahendid tagavad tõrgeteta töökaigu. Palun tellige meie kataloog või meie puhastusvahendite infolehed või laske end nõustada.

- Puhastusvahendi imemisvoolik asetada puhastusvahendi anumasse.
- Seadke düüs asendisse „CHEM“.
- Puhastusvahendi doseerimisventiil soovitud kontsentratsioonile keerata.

Soovitavat puhastusmeetod

- Mustuse vabastamine:
Pihustage pinnale veidi puhastusvahendit ja laske 1...5 minutit mõjuda, kuid mitte kuivada.
- Mustuse eemaldamine:
Lahtileotatud mustus kõrgsurvejoaga maha pesta.

Pärast töötamist puhastusvahendiga

- Keerake puhastusvahendi doseerimisventiil asendisse "0".
- Loputage seade t avatud pesupüstoliga vähemalt 1 minuti vältel.

Töö katkestamine

HD 801 B Cage

- Vabastage pesupüstoli päästik.

Märkus

Kui pesupüstoli hoob vabastatakse, töötab mootor tööpöretel edasi. Seeläbi ringleb vesi pumbas ja soojeneb. Kui silindripea on pumba juures saavutanud maksimaalselt lubatud temperatuuri (80 °C), lülitab silindripeal olev turvatermostaat mootori välja.

Pärast jahtumist temperatuurile alla 50 °C võib seadme uuesti kasutusele võtta.

Masina kasutamisel veevõrgu rõhu all oleva veega võib jahtumist kiirendada:

- tõmmake pesupüstoli hooba u. 2–3 minutit, et läbivoolav vesi jahutaks silindripead.
- Käivitage uuesti mootor.

HD 1050 B Cage, HD 1050 DE Cage

- Vabastage pesupüstoli päästik.

Märkus

Pesupüstoli hoova vabastamisel langeb mootori pöörete arv ja müraemissioon.

Seadme väljalülitamine

Pärast soolase veega (mereveega) töötamist tuleb seadet vähemalt 2-3 minuti vältel kraaniveega loputada, kusjuures pesupüstol on avatud.

HD 801 B Cage, HD 1050 B Cage

- Seadke masina lüliti mootor juures asendisse „OFF" ja keerake kütusekraan kinni.
- Vee juurdejooksu sulgemine.
- Vajutage pesupüstolit, kuni seade on survevaba.
- Kindlustage pesupüstol turvafiksaatori-ga kogemata avamise vastu.
- Krüvige vee juurdevoolu voolik seadme küljest maha.

HD 1050 DE Cage

- Tõmmake mootori seiskamise hoovast, kuni mootor seiskub.
- Vee juurdejooksu sulgemine.
- Vajutage pesupüstolit, kuni seade on survevaba.
- Kindlustage pesupüstol turvafiksaatori-ga kogemata avamise vastu.
- Krüvige vee juurdevoolu voolik seadme küljest maha.

Transport

Ettevaatust

Vigastusoh! Transportimisel jälgige seadme kaalu.

- Zum Transport über längere Strecken Gerät am Griff anheben und schieben.
- Sõidukites transportimisel fikseerige seade vastavalt kehtivatele määrustele libisemise ja ümbermineku vastu.

Hoiulepanek

Ettevaatust

Vigastusoh! Ladustamisel jälgige seadme kaalu.

Seda seadet tohib ladustada ainult siseruumides.

Korrashoid ja tehnohooldus

Seadme müüjaga võib kokku leppida regulaarse ohutusinspektsiooni või sõlmida hoolduslepingu. Palun laske end nõustada.

⚠ Oht

Kogemata tööle hakanud seadmest lähtuv vigastusohut. Enne töid seadme juures eemaldage süüteküünla pistik Põletusohut! Ärge puudutage tulist summutit, silindreid ega radiaatori ribisid.

Kõrgsurvepump

Kord nädalas

→ Kontrollige õlitaset.

Kui õli on piimjas (õlis on vett), pöörduge koheselt klienditeenindusse.

Kord kuus

- Puhastage veeühenduse sõela.
- Puhastage filtrit puhastusvahendi imemisvoolikuga.

Iga 500 töötunni järel, vähemalt kord aastas

Õli vahetamine:

- Pange valmis anum ca. 1 l õli kogumiseks.
- Keerake õli väljalaskekruvi välja.
- Laske õli kogumismahutisse.

Utiliseerige vana õli vastavalt keskkonnanõuetele või andke volitatud kogumispunkti.

- Keerake õli väljalaskekruvi sisse.
- HD 801 B:
Valage uus õli aeglaselt kuni õlipaagil oleva MAX-tähiseni sisse.
- HD 1050 B, HD 1050 DE:
Valage uus õli aeglaselt kuni õlinäidu keskkohani sisse.

Märkus

Õhumullidel peab olema võimalik välja pääseda.

Õlisortide ja täitekoguse kohta vt „Tehnilised andmed“,

Mootor

Teostage mootori hooldustööd vastavalt mootori tootja kasutusjuhendis toodud andmetele.

Kõrgsurvevoolik

⚠ Oht

Vigastusohut!

→ Kontrollige kõrgsurvevoolikut vigastuste osas (lõhkemisoht).

Kahjustatud kõrgsurvevoolik kohe välja vahetada.

Jäätumiskaitse

⚠ Hoiatus

Vigastusohut! Seadmes külmuv vesi võib lõhkuda seadme osi.

Säilitage seadet talvel köetud ruumis või tühjendage seade. Pikemate töövaheaegade korral soovitage pumbata seadmest läbi jäätumiskaitsevahendit.

Vee väljalaskmine

- Kravige vee juurdevoolu voolik ja kõrgsurvevoolik maha.
- Laske masinal maks. 1 minut töötada, kuni pump ja voolikud on tühjad.

Loputage seade jäätumiskaitsevahendiga läbi

Märkus

Pidage silmas jäätumiskaitsevahendi tootja käsitsemiseeskirju.

→ Pumbake seadmest läbi kaubanduses saadaolevat jäätumiskaitsevahendit.

Seeläbi saavutatakse ka mõningane korrosioonikaitse.

Rikked

⚠ Oht

Kogemata tööle hakanud seadmest lähtuv vigastusohut. Enne töid seadme juures eemaldage süüteküünla pistik Põletusohut! Ärge puudutage tulist summutit, silindreid ega radiaatori ribisid.

Seade ei tööta

Järgige mootori tootja kasutusjuhendis olevaid juhiseid!

Ainult HD 801 Cage puhul:

- Pärast pikemat ringlusrežiimil töötamist lülitas kõrgsurvepumba juures olev turvatermostaat masina välja
- ➔ Laske masinal jahtuda, seejärel lülitage uuesti sisse. Vt selle kohta ka lõiku „Töö katkestamine“.

Seadmes puudub surve

- Mootori töö pöörete arv liiga madal
- ➔ Kontrollida mootori töö pöörete arvu (vaata tehnilised andmed).
- Dүүs on seatud asendisse „CHEM“
- ➔ Seadke dүүs asendisse „Kõrgsurve“.
- Dүүs on ummistunud/läbi pestud
- ➔ Puhastage/uuendage dүүs.
- Veeühenduse sõel on must
- ➔ Puhastage sõela.
- Õhk süsteemis
- ➔ Õhutage seadet.
- Vee juurdevool liiga väike
- ➔ Kontrollida veejuurdejooksu kogust (vaata tehnilised andmed).
- Pumba juurdevoolutvoolikud lekivad või ummistunud
- ➔ Kontrollige kõiki pumba toitevoolikuid.

Seade lekib, seadme alt tilgub vett

- Pump ebatihed

Märkus

Lubatud on 3 tilka minutis.

- ➔ Kui leke on suurem, tuleb lasta klienditeenindusel seadet kontrollida.

Pump klopib

- Pumba juurdevooluvoolikud lekivad
- ➔ Kontrollige kõiki pumba toitevoolikuid.
- Õhk süsteemis
- ➔ Õhutage seadet.

Puhastusainet ei võeta sisse

- Dүүs on seatud asendisse „Kõrgsurve“
- ➔ Seadke dүүs asendisse „CHEM“.
- Puhastusvahendi imivoolik filtriga lekib või ummistunud
- ➔ Kontrollige/puhastage filtriga puhastusvahendi voolikut.
- Tagasilöögiventiil puhastusvahendi imivooliku ühenduskohas on kinni kleepunud
- ➔ Puhastada/uuendada puhastusvahendi imemisvooliku ühenduse tagasilöögiventiili.

Ainult HD 1050 B, HD 1050 DE puhul:

- Puhastusvahendi doseerimisventiil on suletud või lekib või on ummistunud
- ➔ Avage või kontrollige/puhastage puhastusaine doseerimisventiili.

Kui riket ei ole võimalik kõrvaldada, tuleb lasta klienditeenindusel seadet kontrollida.

Varuosad

- Kasutada tohib ainult tarvikuid ja varuosi, mida tootja aktsepteerib. Originaaltarvikud ja -varuosad annavad teile garantii, et seadmega on võimalik töötada turvaliselt ja tõrgeteta.
- Valiku kõige sagedamini vajaminevatest varuosadest leiate te kasutusjuhendi lõpust.
- Täiendavat infot varuosade kohta leiate aadressilt www.kaercher.com lõigust Service.

Garantii

Igas riigis kehtivad meie volitatud müügiesindaja antud garantiitingimused. Seadmel esinevad rikked kõrvaldame garantiiajal tasuta, kui põhjuseks on materjali- või valmistusviga. Garantiijuhtumi korral palume pöörduda müüja või lähima volitatud klienditeenistuse poole, esitades ostu tõendava dokumendi.

EÜ vastavusdeklaratsioon

Käesolevaga kinnitame, et allpool kirjeldatud seade vastab meie poolt turule toodud mudelina oma kontseptsioonilt ja konstruktsioonilt EÜ direktiivide asjakohastele põhilistele ohutus- ja tervisekaitsenõetele.

Meiega kooskõlastamata muudatuste tegemise korral seadme juures kaotab käesolev deklaratsioon kehtivuse.

Toode: Kõrgsurvepesur

Tüüp: 1.187-xxx

Tüüp: 1.810-xxx

Asjakohased EÜ direktiivid:

2006/42/EÜ (+2009/127/EU)

2004/108/EÜ

2000/14/EÜ

Kohaldatud ühtlustatud standardid:

EN 60335-1

EN 60335-2-79

EN 61000-6-2: 2007

Kohaldatud riiklikud standardid

CISPR 12

Järgitud vastavushindamise protseduur:

2000/14/EÜ: Lisa V

Helivõimsuse tase dB(A)

HD 801 B

Mõõdetud: 108

Garanteeritud: 109

HD 1050 B

Mõõdetud: 106

Garanteeritud: 108

HD 1050 DE

Mõõdetud: 109

Garanteeritud: 110

Allakirjutanud toimivad juhatuse korraldusel ja volitusel.



H. Jenner

CEO



S. Reiser

Head of Approbation

dokumentatsiooni eest vastutav isik:

S. Reiser

Alfred Kärcher GmbH & Co. KG

Alfred-Kärcher-Str. 28 - 40

71364 Winnenden (Germany)

Tel: +49 7195 14-0

Faks: +49 7195 14-2212

Winnenden, 2013/03/01

Tehnilised andmed

Tüüp		HD 801 B Cage	HD 1050 B Cage	HD 1050 DE Cage
Mootor				
		Honda		Yanmar
		GX 160, 1 silinder, 4 takti	GX 390, 1 silinder, 4 takti	L 90 või L 100 AE-DE 1 silinder, 4 takti
Nominaalvõimsus 3600 1/min juures	kW/PS	4/5,5	9,5/13	6,6/9, 7,35/ 10
Töö pöörete arv	1/min	3300	3300±100	
Kütusepaak	l	3,6	6,5	5,5
Kütus		Bensiin, pliivaba *		Diisiel
* Seade sobib kütusele E10				
Kaitse liik		IPX5		
Veevõtuühendus				
Juurdevoolava vee temperatuur (max)	°C	60		
Juurdevoolu hulk (min)	l/h (l/min)	750 (12,5)	1000 (16,7)	
Juurdevoolurõhk (max)	MPa (baar)	1 (10)		
Imemiskõrgus lahtisest anumast (20°C)	m	1		
Pump				
Töörõhk	MPa (baar)	14 (140)	4...23 (40...230)	
Juurdevoolu kogus	l/h (l/min)	600 (10)	400...900 (6,7...15)	
Düüsi suurus		038	047	
Maks. töö-ülerõhk	MPa (baar)	16 (160)	25 (250)	
Õlikogus - pump	l	0,3	0,35	
Õli sort - pump	Mootoriõli 15W40	Tellimisnr. 6.288-050.0		
Puhastusvahendi sisse imemine	l/h (l/min)	0...45 (0...0,75)	0-50 (0-0,8)	
Pesupüstoli tagasilöögi jõud (maks.)	N	28	51	
Mõõtmed ja kaalud				
pikkus x laius x kõrgus	mm	660 x 680 x 745	975 x 790 x 870	
Kaal	kg	42,2	91	119
Tuvastatud väärtused vastavalt standardile EN 60355-2-79				
Käte/käsivarte vibratsiooniväärtus				
Pesupüstol	m/s ²	<2,5		
Joatoru	m/s ²	<2,5		
Ebakindlus K	m/s ²	0,3		
Helirõhu tase L _{pA}	dB (A)	93,5	91	94
Ebakindlus K _{pA}	dB (A)	2		
Müratase L _{WA} + ebakindlus K _{WA}	dB (A)	109	108	110



Prieš pirmą kartą pradėdant naudoti prietaisą, būtina atidžiai perskaityti originalią instrukciją, ja vadovautis ir saugoti, kad ja galima būtų naudotis vėliau arba perduoti naujam savininkui.

Pastebėję transportavimo metu apgadintas detales, informuokite tiekėją.

Turinys

Valdymo elementai	LT	. . . 1
Jūsų pačių saugumui	LT	. . . 2
Aplinkos apsauga	LT	. . . 3
Naudojimas pagal paskirtį	LT	. . . 3
Saugos įranga	LT	. . . 3
Naudojimo pradžia	LT	. . . 3
Naudojimas	LT	. . . 5
Transportavimas	LT	. . . 7
Laikymas	LT	. . . 7
Techninė priežiūra ir aptarnavimas	LT	. . . 7
Gedimai	LT	. . . 8
Atsarginės dalys	LT	. . . 9
Garantija	LT	. . . 9
EB atitikties deklaracija	LT	. . 10
Techniniai duomenys	LT	. . 11

Valdymo elementai

HD 801 B Cage

- 1 Aukšto slėgio žarna
- 2 Rankinis purkštuvas
- 3 Purškimo antgalis
- 4 Tepalo bakas
- 5 Degalų bakas
- 6 Antgalis
- 7 Rankinis paleidiklis
- 8 Valomųjų priemonių siurbimo žarna su dozuojamuoju vožtuvu
- 9 Vandens prijungimo antgalis
- 10 Aukšto slėgio jungtis

HD 1050 B Cage

- 1 Aukšto slėgio žarna
- 2 Rankinis purkštuvas
- 3 Purškimo antgalis
- 4 Slėgio ir debito reguliatorius
- 5 Antgalis
- 6 Degalų bakas
- 7 Rankinis paleidiklis
- 8 Tepalo bakas
- 9 Vandens prijungimo antgalis su filtru
- 10 Aukšto slėgio jungtis
- 11 Manometras
- 12 Alyvos lygio matuoklis (variklio)
- 13 Valymo priemonių dozavimo vožtuvas
- 14 Valymo priemonės siurbimo ąarna su filtru
- 15 Variklis
- 16 Aukšto slėgio siurblys

HD 1050 DE Cage

- 1 Aukšto slėgio žarna
- 2 Rankinis purkštuvas
- 3 Purškimo antgalis
- 4 Slėgio ir debito reguliatorius
- 5 Antgalis
- 6 Degalų bakas
- 7 Rankinis paleidiklis
- 8 Alyvos pripildymo indas
- 9 Vandens prijungimo antgalis su filtru
- 10 Aukšto slėgio jungtis
- 11 Manometras
- 12 Baterija
- 13 Paleidimo jungiklis
- 14 Alyvos lygio matuoklis (variklio)
- 15 Valymo priemonių dozavimo vožtuvas
- 16 Valymo priemonės siurbimo ąarna su filtru
- 17 Variklio sustabdymo svirtis
- 18 Variklis
- 19 Aukšto slėgio siurblys

Spalvinis ženklimas

- Valymo proceso valdymo elementai yra geltonos spalvos.
- Techninės priežiūros valdymo elementai yra šviesiai pilkos spalvos.

Jūsų pačių saugumui

Prieš pirmąjį naudojimą, būtinai perskaitykite saugos nurodymus Nr. 5.951-949.0!

Naudojimo instrukcijoje naudojami simboliai

⚠ Pavojus

Žymi gresiantį tiesioginį pavojų, galintį sukelti sunkius sužalojimus arba mirtį.

⚠ Įspėjimas

Žymi galimą pavojų, galintį sukelti sunkius sužalojimus arba mirtį.

Atsargiai

Žymi galimą pavojų, galintį sukelti lengvus sužalojimus arba materialinius nuostolius.

Simboliai ant prietaiso



Netinkamai naudojama aukšto slėgio srovė kelia pavojų. Draudžiama srovę nukreipti į asmenis, gyvūnus, veikiančią elektros įrangą arba patį prietaisą.



Pavojus apsinuodyti! Stenkitės neįkvėpti išmetamųjų dujų.



Pavojus nudegti! Atsargiai, įkaitusios dalys

⚠ Įspėjimas

Laikykitės vandentiekio įmonės nurodymų. Jokių būdu nenaudokite prietaiso geriamojo vandens tiekimo sistemoje be sistemos atskyriklio. Naudokite KÄRCHER arba alternatyvų sistemos atskyriklį, atitinkantį EN 12729 BA tipo reikalavimus. Sistemos atskyrikliu tekėjusio vandens gerti negalima.



Atsargiai

Sistemos skyrklį visada junkkite prie vandentiekio, niekada nejunkite tiesiogiai prie įrenginio!

Nurodymai dėl saugos

⚠ Pavojus

- Jei ištekę degalai, nenaudokite aukšto slėgio valymo įrenginio, o perkelkite jį į kitą vietą ir saugokite nuo kibirkščiavimo.
- Nelaikykite, nepilkite ir nenaudokite degalų prie liepsnų ar kibirkščiavimą galinčių sukelti prietaisų, pavyzdžiui, krosnių, šiluminių katilų, vandens šildytuvų ir pan.
- Nenaudokite nepritaiktų degalų, nes jie gali būti pavojingi.
- Lengvai užsidegančius daiktus ir medžiagas laikykite toliau nuo duslintuvų (mažiausiai už 2 m).
- Neekspluatuokite variklio be duslintuvo ir reguliariai tikrinkite, valykite ir, jei būtina, pakeiskite duslintuvą.
- Nenaudokite variklio miške, krūmuose ar ant žolės, jei prie išmetamosios angos nesumontuota kibirkščių gaudyklė.
- Neekspluatuokite variklio nuėmę oro filtrą arba įsiurbiamojo vamzdžio uždangą, nebent norėdami nustatyti prietaisą.
- Nenustatinėkite spyruoklinių reguliatorių, reguliuojamųjų svirčių ir kitų dalių, kurios gali padidinti variklio apskukų kiekį.
- Pavojus nudegti! Nelieskite įkaitusių duslintuvų, cilindrų ir aušinimo briaunų.
- Jokių būdu neikiškite rankų ir kojų prie judančių ir skriejančių dalių.
- Pavojus apsinuodyti! Prietaisą draudžiama naudoti uždaroje patalpoje.

Bendroji informacija

- Laikykitės nacionalinių teisės normų dėl skysčių purkštuvų.
- Laikykitės nacionalinių teisės normų dėl nelaimingų atsitikimų prevencijos. Skysčių purkštuvai privalo būti reguliariai tikrinami, o patikrų rezultatai - pateikiami raštiškai.

Aplinkos apsauga



Pakuotės medžiagos gali būti perdirbamos. Neišmeskite pakuočių kartu su buitinėmis atliekomis, bet atiduokite jas perdirbimui.



Naudotų prietaisų sudėtyje yra vertingų, antriniam žaliavų perdirbimui tinkamų medžiagų, todėl jie turėtų būti atiduoti perdirbimo įmonėms. Akumuliatoriuose ir baterijose yra medžiagų, kurios negali patekti į aplinką. Todėl naudotus prietaisus, baterijas ir akumuliatorius šalinkite per atitinkamą antrinių žaliavų surinkimo sistemą.

Neišleiskite variklio alyvos, mazuto, dyzelino ir benzino į aplinką. Saugokite gruntą, naudotą alyvą utilizuokite laikydamiesi aplinkos apsaugos reikalavimų.

Nurodymai apie sudedamąsias medžiagas (REACH)

Aktualią informaciją apie sudedamąsias dalis rasite adresu:

www.kaercher.com/REACH

Naudojimas pagal paskirtį

- Šį aukšto slėgio valymo įrenginį naudokite tik
- valymui aukšto slėgio srove ir valymo priemonėmis (pvz., įrenginių, transporto priemonių, statinių, irankių valymui),
 - valymui aukšto slėgio srove be valymo priemonių (pvz., fasadų, terasų, sodo įrenginių valymui).

Sukietėjusio purvo sluoksniui valyti rekomenduojame specialų priedą □ purvo skutiklą.

⚠ Pavojus

Sužalojimų pavojus! Naudodami degalinėse ir kitose pavojingose vietose, laikykitės reikiamų saugos reikalavimų.

Neišleiskite mineralinės alyvos turinčių nuotekų į dirvožemį, vandens telkinius ar kanalizaciją. Todėl variklius ir dugnus plaukite tik pritaikytose vietose, kuriose įrengtos alyvos atskyrikliai.

Saugos įranga

Saugos įranga apsaugo naudotoją, todėl jos negalima keisti arba nenaudoti.

Redukcinis vožtuvas

Jei rankinis purškimo pistoletas yra užvertas, atsiveria reguliavimo vožtuvas ir aukšto slėgio siurblys perpumpuoja vandenį atgal į siurblio siurbimo pusę. Taip užtikrinama, kad nebūtų viršytas leistinas darbo slėgis.

Redukcinis vožtuvas nustatytas ir užplombuotas gamykloje. Juos nustato tik klientų aptarnavimo tarnyba.

Naudojimo pradžia

⚠ Pavojus

Sužalojimų pavojus! Prietaisas, aukšto slėgio žarna ir jungtys turi būti nepriekaištingos būklės. Jei jų būklė nėra nepriekaištinga, prietaisą naudoti draudžiama.

Baterijos prijungimas (tik HD 1050 DE Cage)

Baterija tiekama įkrauta.

Patikrinti alyvos kiekį aukšto slėgio siurblyje

HD 801 B Cage

- Patikrinkite tepalo lygį bake. Nejunkite prietaiso, jie alyvos lygis yra žemiau „MIN“ ribos.
- Jei reikia, įpilkite alyvos (žr. „Techniniai duomenys“).

HD 1050 B Cage, HD 1050 DE Cage

- Per alyvos žarnos kontrolinį langelį patikrinkite alyvos lygį aukšto slėgio siurblyje. Nejunkite prietaiso, jie alyvos lygis yra žemiau „MIN“ ribos.
- Jei reikia, įpilkite alyvos (žr. „Techniniai duomenys“).

Variklis

Laikykitės skyriaus „Saugos reikalavimai“ nurodymų!

- ➔ Prieš naudojimo pradžią, perskaitykite variklio gamintojo naudojimo instrukciją ir ypač laikykitės saugos reikalavimų.
- ➔ Į degalų baką pripilkite nurodytos rūšies degalų (žr. techninius duomenis). Nenaudokite 2 taktų mišinio.
- ➔ Patikrinkite variklio alyvos lygį. Nejunkite prietaiso, jie alyvos lygis yra žemiau „MIN“ ribos.
- ➔ Jei reikia, įpilkite alyvos.

Rankinio purškimo pistoleto montavimas

- ➔ Aukšto slėgio žarną ir purškimo antgalį sujunkite su rankiniu purkštuvu.
- ➔ Ant purškimo vamzdžio sumontuokite antgalį taip, kad žymė būtų viršuje.
- ➔ Ranka tvirtai užveržkite kreipiamąją varželę.
- ➔ Aukšto slėgio žarną pritvirtinkite prie prietaiso aukšto slėgio jungties.

Vandens prijungimo antgalis

- Jungties dydžius rasite skyriuje „Techniniai duomenys“.
- Laikykitės vandens tiekėjo reikalavimų. Remiantis DIN 1988, draudžiama jungti prietaisą tiesiai prie geriamojo vandens tiekimo sistemos. Galima trumpai prijungti per vamzdžio pertraukiklį (užs. Nr. 6.412-578). Baigę darbą, atjunkite aukšto slėgio valymo įrenginį nuo geriamojo vandens tiekimo sistemos.
- ➔ Tiekimo žarną (bent 3,5 m ilgio ir bent 3/4“ skersmens) sujunkite su prietaiso vandens mova ir vandentiekio mova (pvz., vandens čiaupu).
- ➔ Atsukite čiaupą.

Pastaba

Tiekimo žarna nepriklauso tiekimo komplektui.

Vandens siurbimas iš rezervuarų

⚠ Pavojus

Jokiu būdu nesiurbkite vandens ir geriamojo vandens rezervuarų. Jokiu būdu nepumpuokite skysčių, turinčių sudėtyje tirpiklių, pavyzdžiui, lako skiediklio, benzino, alyvos arba nefiltruoto vandens. Prietaiso tarpikliai neatsparūs tirpikliams. Susidaręs skiediklių debesis yra itin degus, sproguos ir nuodingas.

- ➔ Siurbimo žarną (ne mažesnio skersmens nei 3/4“) su filtru (priedas) prijunkite prie vandens tiekimo movos.
- ➔ Slėgio ir debito regulatorius nustatykite į maksimalią padėtį „MAX“ (netaikoma HD 801 B Cage).
- ➔ Valymo priemonių dozavimo vožtuvą nustatykite į padėtį „0“.
- ➔ Prieš naudojimą iš prietaiso išleiskite orą.

Prietaiso nuorinimas

- ➔ Atsukite čiaupą.
- ➔ Vadovaudamiesi variklio gamintojo naudojimo instrukcijos reikalavimais, paleiskite variklį.
- ➔ Šalindami orą iš prietaiso, atsukite antgalį ir leiskite vandenį tol, kol jame nebels burbuliukų.
- ➔ Išjunkite prietaisą ir vėl priveržkite purkštuką.

Naudojimas

⚠ Pavojus

- Pastatykite prietaisą ant tvirtu pagrindo.
- Draudžiama aukšto slėgio valymo įrenginį naudokite vaikams. (Nelaimingų atsitikimų pavojus netinkamai naudojant prietaisą).
- Naudojant prietaisą, aukšto slėgio srovė sukelia didelį triukšmo lygį. Pavojus pažeisti klausą. Dirbdami prietaisu, būtinai naudokite tinkamą klausos apsaugą.

- Iš aukšto slėgio antgalio išsiveržianti vandens srovė sukelia pistoleto atatraką. Dėl lenkto vamzdžio gali atsirasti papildomas sukamasis momentas. Todėl purškimo vamzdį ir pistoletą tvirtai laikykite rankose.
- Jokių būdu nenukreipkite vandens srovės į žmones, gyvūnus, patį prietaisą ar elektros dalis.
- Automobilių padangas ir padangų ventilius plaukite tik laikydamiesi 30 cm minimalaus atstumo. Kitu atveju automobilio padangą ar padangos ventilių gali pažeisti aukšto slėgio srovė. Pirmasis požymis, kad padanga pažeista yra jos spalvos pakitimas. Dėl pažeistų automobilio padangų kyla pavojus.
- Negalima purkšti ant medžiagų, sudėtyje turinčių asbesto ir kitų sveikatai kenksmingų sudėtinių dalių.
- Siekdamas apsisaugoti nuo purškiamo vandens, prietaiso operatorius privalo dėvėti apsauginius drabužius.
- Nuolat tikrinkite, ar tinkamai priveržtos visos jungiamosios žarnos.
- Naudojant prietaisą, pistoleto svirtis neturi būti užspausta.
- Nepurškite degių skysčių.

Prietaiso įjungimas



- ➔ Atsukite čiaupą.
- ➔ Vadovaudamiesi variklio gamintojo naudojimo instrukcijos reikalavimais, paleiskite variklį.
- ➔ Paspauskite rankinio purškimo pistoleto svertą.

Trijų skyrių antgalis

HD 801 B Cage



Sukdami korpusą pasirinkite apskritą arba plokščią srovę:

- ➔ Uždarykite rankinį purkštuvą.
- ➔ norėdami pasirinkti srovės rūšį, persukite korpusą.

	Apvali aukšto slėgio srovė (0°) - įsisenėjusiems nešvarumams
	Plokščia žemo slėgio srovė (CHEM) - naudojant ploviklį arba plauçant žemu slėgiu
	Plokščia aukšto slėgio srovė (25°) - nešvarumams, užimantiems didelį plotą

HD 1050 B Cage, HD 1050 DE Cage

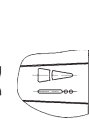
- ➔ Uždarykite rankinį purkštuvą.
- ➔ Pasukite antgalio korpusą, kol norimas simbolis sutaps su žyme:
- ➔ Bekontaktį perjungimu pasirinkite apskritą arba plokščią srovę: Apie 45° kampu žemyn nukreiptą purškimo vamzdį nukreipkite į kairę arba dešinę.

	Plokščia aukšto slėgio srovė (25°) - nešvarumams, užimantiems didelį plotą
	Apvali aukšto slėgio srovė (0°) - įsisenėjusiems nešvarumams
	Plokščia žemo slėgio srovė (CHEM) - naudojant ploviklį arba plauçant žemu slėgiu

Pastaba

Norėdami apsisaugoti nuo pažeidimų, aukšto slėgio srovę iš pradžių nukreipkite į valomą daiktą iš didesnio atstumo.

Darbinio slėgio ir debito nustatymas

HD 801 B Cage

Šio įrenginio vandens slėgis ir debitas nustatyti iš anksto ir negali būti pakeisti.

HD 1050 B Cage, HD 1050 DE Cage

Šiame įrenginyje sumontuotas automatinis slėgio prietaisas. Darbo slėgis ir debitas nustatomi tolydžiai rankinio purškimo pistoleto reguliatoriumi.

Darbas su valymo priemonėmis

△ *Ispėjimas*

Netinkamas ploviklis gali sugadinti prietaisą ir plaunamą daiktą. Naudokite tik „Kärcher“ aprobuotus ploviklius. Laikykitės prie ploviklių pridamų rekomendacijų dėl dozavimo ir kitų nurodymų. Saugokite aplinką – taupiai naudokite ploviklį.

Laikykitės ant valymo priemonių pakuočių pateiktų saugos reikalavimų.

- Galima naudoti tik prietaiso gamintojo patvirtintas valymo priemones.
- „Kärcher“ plovikliai užtikrina darbą be sutrikimų. Kreipkitės patarimo arba reikalaukite mūsų katalogo, arba mūsų informacinio bukletu apie ploviklius.
- Ją pritvirtinkite prie rezervuaro su ploviklio tirpalu.
- Antgalį nustatykite į padėtį „CHEM“.
- Pageidaujama koncentraciją nustatykite valomosios priemonės dozavimo vožtuvu.

Rekomenduojame tokį valymo metodą

- Ištirpinkite nešvarumus:
Užpurškite truputį valymo priemonės ir palaukite 1-5 minutes, tačiau neleiskite išdžiūti.
- Pašalinkite nešvarumus:
Ištirpusius nešvarumus nuplaukite aukšto slėgio srove.

Baigus naudoti prietaisą su valymo priemonėmis

- Valymo priemonių dozavimo vožtuvą nustatykite į padėtį „0“.
- Bent 1 minutę išskalaukite prietaisą švariu vandeniu atvėrę rankinį purškimo pistoletą.

Darbo nutraukimas

HD 801 B Cage

- Atlaisvinkite rankinio purkštuvu svertą.

Pastaba

Atleidus rankinio purškimo pistoleto svirtį, variklis veikia darbinio apsučių kiekiu. Vanduo cirkuliuoja siurblyje ir įšyla. Jei siurblio variklio galva pasiekia didžiausią leistiną temperatūrą (80 °C), cilindro galvos apsauginis termotatas išjungia variklį. Atvėsinus galvą iki 50 °C, prietaisą galima naudoti toliau.

Naudojant vandentiekio sistemos slėginį vandenį, vėsinimą galima paspartinti:

- Palaikykite maždaug 2-3 minutes pa-traukę rankinio purškimo pistoleto svirtį, kad cirkuliuojantis vanduo atvėsintų variklio galvą.
- Vėl paleiskite variklį.

HD 1050 B Cage, HD 1050 DE Cage

- Atlaisvinkite rankinio purkštuvu svertą.

Pastaba

Atleidus rankinio purškimo pistoleto svirtį, variklis veikia mažesniu apsučių skaičiumi ir skleidžia mažesnę triukšmą.

Prietaiso išjungimas

Ilgesnį laiką naudoję prietaisą su sūdytu vandeniu, bent 2 - 3 minutes gerai išplaukite prietaisą su atidarytu rankiniu purkštuvu vandentiekio vandeniu.

HD 801 B Cage, HD 1050 B Cage

- Prietaiso jungiklį prie variklio nustatykite į padėtį „OFF“ ir užsukite degalų čiaupą.
- Užsukite čiaupą.
- Paleiskite rankinį purškimo pistoletą ir palaukite, kol prietaiso nebeveiks slėgis.
- Apsauginiais fiksiatoriais užtikrinkite, kad neatsivertų rankinis purškimo pistoletas.

- Nusukite nuo prietaiso vandens tiekimo žarną.

HD 1050 DE Cage

- Patraukite variklio sustabdymo svirtį, kol variklis sustos.
- Užsukite čiaupą.
- Paleiskite rankinį purškimo pistoletą ir palaukite, kol prietaiso nebeveiks slėgis.
- Apsauginiu fiksatoriumi užtikrinkite, kad neatsivertų rankinis purškimo pistoletas.
- Nusukite nuo prietaiso vandens tiekimo žarną.

Transportavimas

Atsargiai

Sužalojimų ir pažeidimų pavojus! Transportuojant prietaisą, reikia atsižvelgti į jo svorį.

- Jei transportuojate prietaisą ilgnesniu atstumu, pakelkite jį už rankenos ir stumkite.
- Transportuojant įrenginį transporto priemonėse, jį reikia užfiksuoti pagal galiojančius reglamentus, kad neslystų ir neapvirstų.

Laikymas

Atsargiai

Sužalojimų ir pažeidimų pavojus! Pastatant laikyti prietaisą, reikia atsižvelgti į prietaiso svorį.

Šį prietaisą galima laikyti tik patalpose.

Techninė priežiūra ir aptarnavimas

Su savo tiekėju galite susitarti dėl nuolatinės saugos priežiūros ar sudaryti techninės priežiūros sutartį. Kilus klausimams, pasikonsultuokite.

⚠ Pavojus

Pavojus susižaloti netikėtai įsijungusiu prietaisu. Prieš dirbdami, atjunkite prietaiso uždegimo žvakių kištuką.

Pavojus nudegti! Nelieskite įkaitusių duslintuvų, cilindrų ir aušinimo briaunų.

Aukšto slėgio siurblys

Kas savaitę

- Patikrinkite alyvos lygį.
- Jei alyva tampa balkšva, nedelsdami kreipkitės į Kärcher klientų aptarnavimo tarnybą.

Kas mėnesį

- Išvalykite vandens tiekimo čiaupo filtrą.
- Išvalykite filtrą prie valomųjų priemonių siurbimo žarnos.

Po 500 darbo valandų, bet ne rečiau nei kasmet

Pakeiskite alyvą:

- Paruoškite gaudyklę maždaug 1 litrui alyvos.
- Išsukite alyvos išleidimo varžtą.
- Išleiskite alyvą į gaudyklę.

Laikydami aplinkosaugos reikalavimų, sutvarkykite alyvos atliekas arba pridukite jas tam skirtoje vietoje.

- Įsukite alyvos išleidimo varžtą.
- HD 801 B:
Lėtai įpilkite naujo tepalo iki žymos MAX tepalo bakelyje.
- HD 1050 B, HD 1050 DE:
Naujos alyvos iš lėto pripildykite iki alyvos matuoklės vidurio.

Pastaba

Oro burbulai turi išsiskirti.

Tinkamos alyvos rūšys ir reikalingas kiekis nurodyti skyriuje „Techniniai duomenys“.

Variklis

Vadovaudami variklio gamintojo naudojimo instrukcijos reikalavimais, atlikite variklio techninės priežiūros darbus.

Aukšto slėgio žarna

⚠ Pavojus

Sužalojimų pavojus!

- Patikrinkite, ar nepažeista (neįtrūkusi) aukšto slėgio žarna.

Pažeistą aukšto slėgio žarną nedelsdami pakeiskite.

Apsauga nuo šalčio

⚠ **Ispėjimas**

Pažeidimo pavojus! Sušalęs vanduo prietaise gali sugadinti jo dalis.

Žiemą prietaisą ištuštinkite arba laikykite nors šiek tiek šildomoje patalpoje. Ilgesnį laiką nenaudojant prietaiso, patariama perpumpuoti siurbliu antifrizo.

Vandens išleidimas

➔ Nusukite nuo prietaiso vandens tiekimo ir aukšto slėgio žarnas.

➔ Įjunkite prietaisą ne ilgiau nei 1 minutei, kol siurblys ir vamzdžiai bus tušti.

Išskalaukite prietaisą antifrizu

Pastaba

Laikykites antifrizo gamintojo pateikiamų naudojimo instrukcijų.

➔ Perpumpuokite prietaisu įprastinio antifrizo.

Taip užtikrinama ir apsauga nuo korozijos.

Gedimai

⚠ **Pavojus**

Pavojus susižaloti netikėtai įsijungusiu prietaisu. Prieš dirbdami, atjunkite prietaiso uždegimo žvakių kištuką.

Pavojus nudegti! Nelieskite įkaitusių dulintuvų, cilindrų ir aušinimo briaunų.

Prietaisas neveikia

Laikykites variklio gamintojo naudojimo instrukcijos reikalavimų!

Tik HD 801 Cage:

– Po ilgesnės cirkuliacijos aukšto slėgio siurblio apsauginis termostatas išjungė prietaisą

➔ Palaukite, kol prietaisas atvės ir vėl jį įjunkite. Taip pat žr. „Darbo nutraukimas“.

Prietaisas nesukuria slėgio

- Per mažas variklio darbinis apsukų kiekis
- ➔ Patikrinkite variklio darbinį apsukų kiekį (žr. skyrių „Techniniai duomenys“).
- Antgalis nustatytas į padėtį „CHEM“
- ➔ Antgalį nustatykite į aukšto slėgio padėtį.
- Užsikišęs / išsiplovęs antgalis
- ➔ Išvalykite/pakeiskite antgalį.
- Užsiteršęs vandens tiekimo čiaupo filtras
- ➔ Filtro valymas
- Sistemoje yra oro
- ➔ Nuorinkite prietaisą.
- Per mažas tiekiamo vandens kiekis
- ➔ Patikrinkite tiekiamo vandens kiekį (žr. skyrių „Techniniai duomenys“).
- Nesandarūs arba užsikišęs siurblio tiekimo vamzdis
- ➔ Patikrinkite visus, prie siurblio prijungtus, vamzdžius ir žarnas.

Iš prietaiso laša vanduo

- Nesandarūs siurblys

Pastaba

Leidžiama norma: 3 lašai per minutę.

➔ Jei nesandarumas didesnis, prietaisą turi patikrinti klientų aptarnavimo tarnyba.

Bildesys siurblyje

- Nesandarūs siurblio tiekimo vamzdis
- ➔ Patikrinkite visus, prie siurblio prijungtus, vamzdžius ir žarnas.
- Sistemoje yra oro
- ➔ Nuorinkite prietaisą.

Nesiurbiamos valymo priemonės

- Antgalis nustatytas į padėtį „aukštas slėgis“.
- ➔ Antgalį nustatykite į padėtį „CHEM“.
- Nesandari arba užsikūšusi valomųjų priemonių siurbimo žarna su filtru
- ➔ Patikrinkite (išvalykite) ploviklio siurbimo žarną ir filtrą.
- Užsiklijavęs atbulinis vožtuvas valomųjų priemonių siurbimo žarnos movoje
- ➔ Išvalykite (pakeiskite) atbulinį vožtuvą valymo priemonių siurbimo žarnos movoje.

Tik HD 1050 B, HD 1050 DE:

- Užsivėręs, nesandarus / užsikūšęs valomųjų priemonių dozavimo vožtuvas
- ➔ Atverkite arba patikrinkite (pakeiskite) ploviklio dozavimo vožtuvą.

Jei negalite pašalinti gedimo, pateikite prietaisą patikrinti klientų aptarnavimo tarnybai.

Atsarginės dalys

- Leidžiama naudoti tik gamintojo patvirtintus priedus ir atsargines dalis. Originalių priedų ir atsarginių dalių naudojimas užtikrina saugų, be gedimų prietaiso funkcionavimą.
- Dažniausia naudojamų atsarginių dalių sąrašas pateiktas naudojimo instrukcijos pabaigoje.
- Informacijos apie atsargines dalis galite rasti interneto svetainės www.kaercher.com dalyje „Service“.

Garantija

Kiekvienoje šalyje galioja mūsų įgaliotų pardavėjų nustatytos garantijos sąlygos. Galimus prietaiso gedimus garantijos galiojimo laikotarpiu pašalinsime nemokamai, jei tokių gedimų priežastis buvo netinkamos medžiagos ar gamybos defektai. Dėl garantinių gedimų šalinimo kreipkitės į savo pardavėją arba artimiausią klientų aptarnavimo tarnybą pateikdami pirkimą patvirtinančią kasos kvitą.

EB atitikties deklaracija

Šiuo pareiškime, kad toliau aprašyto aparato brėžiniai ir konstrukcija bei mūsų į rinką išleistas modelis atitinka pagrindinius EB direktyvų saugumo ir sveikatos apsaugos reikalavimus. Jei mašinos modelis keičiamas su mumis nepasitarus, ši deklaracija nebegalioja.

Gaminys: Aukšto slėgio valymo mašina

Tipas: 1.187-xxx

Tipas: 1.810-xxx

Specialios EB direktyvos:

2006/42/EB (+2009/127/EB)

2004/108/EB

2000/14/EB

Taikomi darnieji standartai:

EN 60335-1

EN 60335-2-79

EN 61000-6-2: 2007

Taikomi nacionaliniai standartai:

CISPR 12

Taikyta atitikties vertinimo procedūra:

2000/14/EB: V priedas

Garso galios lygis dB(A)

HD 801 B

Išmatuotas: 108

Garantuotas: 109

HD 1050 B

Išmatuotas: 106

Garantuotas: 108

HD 1050 DE

Išmatuotas: 109

Garantuotas: 110

Pasirašantys asmenys yra įgalioti parduotuvės vadovybės.



H. Jenner
CEO



S. Reiser
Head of Approbation

Dokumentaciją tvarkyti įgaliotas asmuo:
S. Reiser

Alfred Kärcher GmbH & Co. KG

Alfred-Kärcher-Str. 28 - 40

71364 Winnenden (Germany)

Tel.: +49 7195 14-0

Faksas: +49 7195 14-2212

Winnenden, 2013/03/01

Techniniai duomenys

Tipas		HD 801 B Cage	HD 1050 B Cage	HD 1050 DE Cage
Variklis				
		Honda		Yanmar
		GX 160, 1 cilindro, 4 taktų	GX 390, 1 cilindro, 4 taktų	L 90 arba L 100 AE-DE 1 cilindro, 4 taktų
Nominalioji galia, esant 3600 1/min.	kW/AJ	4/5,5	9,5/13	6,6/9, 7,35/10
Darbinis apskukų kiekis	1/min	3300	3300±100	
Degalų bakas	l	3,6	6,5	5,5
Degalų rūšis		bešvinis benzinas *		Dyzelinas
* Įrenginys pritaikytas naudoti degalus E10				
Saugiklio rūšis		IPX5		
Vandens prijungimo antgalis				
Maks. atitekančio vandens temperatūra	°C	60		
Maž. atitekančio vandens kiekis	l/h (l/min.)	750 (12,5)	1000 (16,7)	
Maks. atitekančio vandens slėgis	MPa (barai)	1 (10)		
Siurbimo aukštis iš atvirų rezervuarų (20°C)	m	1		
Siurblys				
Darbinis slėgis	MPa (barai)	14 (140)	4...23 (40...230)	
Debitas	l/h (l/min.)	600 (10)	400...900 (6,7...15)	
Antgalio dydis		038	047	
Didžiausias darbinis viršslėgis	MPa (barai)	16 (160)	25 (250)	
Siurblio alyvos kiekis	l	0,3	0,35	
Siurblio tepalo rūšis	Variklių alyva 15W40	Užsakymo Nr.: 6.288-050.0		
Valymo priemonių siurbimas	l/h (l/min.)	0...45 (0...0,75)	0-50 (0-0,8)	
Rankinio purškimo pistoleto sukuriama atitranka (didžiausia)	N	28	51	
Matmenys ir masė				
Ilgis x plotis x aukštis	mm	660 x 680 x 745	975 x 790 x 870	
Svoris	kg	42,2	91	119
Nustatytos vertės pagal EN 60355-2-79				
Delno/rankos vibracijos poveikis				
Rankinis purkštuvas	m/s ²	<2,5		
Purškimo antgalis	m/s ²	<2,5		
Nesaugumas K	m/s ²	0,3		
Garso slėgio lygis L _{pA}	dB(A)	93,5	91	94
Neapibrėžtis K _{pA}	dB(A)	2		
Garantuotas triukšmo lygis L _{WA} + neapibrėžtis K _{WA}	dB(A)	109	108	110



Pirms ierīces pirmās lietošanas izlasiet instrukcijas oriģinālvalodā, rīkojieties saskaņā ar norādījumiem tajā un uzglabājiet to vēlākai izmantošanai vai turpmākiem lietotājiem.

Par transportēšanas bojājumiem nekavējoties ziņojiet tirgotājam.

Satura rādītājs

Vadības elementi	LV . . . 1
Jūsu drošībai	LV . . . 2
Vides aizsardzība	LV . . . 3
Mērķizmantošana	LV . . . 3
Drošības ierīces	LV . . . 3
Ekspluatācijas sākums	LV . . . 3
Iekārtas lietošana	LV . . . 5
Transportēšana	LV . . . 7
Glabāšana	LV . . . 7
Kopšana un tehniskā apkope	LV . . . 7
Traucējumi	LV . . . 8
Rezerves daļas	LV . . . 9
Garantija	LV . . . 9
EK Atbilstības deklarācija	LV . . . 9
Tehniskie parametri	LV . . . 10

Vadības elementi

HD 801 B Cage

- 1 Augstspiediena šļūtene
- 2 Rokas smidzinātājpistole
- 3 Strūklas padeves caurule
- 4 Eļļas tvertne
- 5 Degvielas tvertne
- 6 Sprausla
- 7 Manuālā starta iekārta
- 8 Tīrīšanas līdzekļa sūkšanas šļūtene ar filtru un dozēšanas vārstu
- 9 Ūdensapgādes pieslēgums
- 10 Augstspiediena padeve

HD 1050 B Cage

- 1 Augstspiediena šļūtene
- 2 Rokas smidzinātājpistole
- 3 Strūklas padeves caurule
- 4 Spiediena/daudzuma regulācija
- 5 Sprausla
- 6 Degvielas tvertne
- 7 Manuālā starta iekārta
- 8 Eļļas tvertne
- 9 Ūdens pieslēgums ar sietu
- 10 Augstspiediena padeve
- 11 Manometrs
- 12 Eļļas mērstienis (motoram)
- 13 Tīrīšanas līdzekļa dozēšanas vārsts
- 14 Tīrīšanas līdzekļa sūkšanas šļūtene ar filtru
- 15 Motors
- 16 Augstspiediena sūknis

HD 1050 DE Cage

- 1 Augstspiediena šļūtene
- 2 Rokas smidzinātājpistole
- 3 Strūklas padeves caurule
- 4 Spiediena/daudzuma regulācija
- 5 Sprausla
- 6 Degvielas tvertne
- 7 Manuālā starta iekārta
- 8 Eļļas uzpildes trauks
- 9 Ūdens pieslēgums ar sietu
- 10 Augstspiediena padeve
- 11 Manometrs
- 12 Akumulators
- 13 Starta slēdzis
- 14 Eļļas mērstienis (motoram)
- 15 Tīrīšanas līdzekļa dozēšanas vārsts
- 16 Tīrīšanas līdzekļa sūkšanas šļūtene ar filtru
- 17 Motora apturēšanas svira
- 18 Motors
- 19 Augstspiediena sūknis

Krāsu marķējums

- Tīrīšanas procesa vadības elementi ir dzeltēni.
- Apkopes un servisa vadības elementi ir gaiši pelēki.

Jūsu drošībai

Pirms pirmās lietošanas obligāti izlasīt norādījumus par drošību Nr. 5.951-949.0!

Lietošanas instrukcijā izmantotie simboli

Bīstami

Norāda uz tiešām draudošām briesmām, kuras rada smagus ķermeņa ievainojumus vai izraisa nāvi.

Brīdinājums

Norāda uz iespējami bīstamu situāciju, kura var radīt smagus ķermeņa ievainojumus vai izraisīt nāvi.

Uzmanību

Norāda uz iespējami bīstamu situāciju, kura var radīt vieglus ievainojumus vai materiālos zaudējumus.

Simboli uz aparāta



Nepareizi lietojot, augstspiediena strūkļa var būt bīstama.

Strūkļu nedrīkst vērst uz cilvēkiem, dzīvniekiem, zem sprieguma esošām elektriskām iekārtām un uz pašu aparātu.



Saindēšanās risks! Neieelpojiet atgāzes.



Apgdegumu gūšanas risks! Brīdinām par karstiem elementiem.

Brīdinājums

Ievērojiet ūdensapgādes uzņēmuma izstrādātos noteikumus.

Saskaņā ar spēkā esošajiem noteikumiem ierīci nedrīkst izmantot bez dzeramā ūdens sistēmas dalītāja. Jāizmanto piemērots firmas



KÄRCHER sistēmas dalītājs vai kā alternatīva

tīva - sistēmas dalītājs atbilstoši EN 12729 tipam BA. Ūdens, kurš izplūdis cauri sistēmas dalītājam, tiek uzskatīts par dzeršanai nederīgu.

Uzmanību

Sistēmas dalītāju vienmēr pieslēdziet ūdens padeves pieslēgumam, bet nevis tieši pie aparāta!

Drošības norādījumi

Bīstami

- Neizmantojiet augstspiediena tīrītāju, ja ir izlieta degviela; aiznesiet aparātu uz citu vietu un novērsiet jebkāda veida dzirksteļu rašanos.
- Neuzglabājiet, neizlejiet vai neizmantojiet degvielu atklātas uguns vai tādu iekārtu kā krāšņu, apkures katlu, ūdens sildītāju utt. tuvumā, kur var rasties aizdedzes liesma vai dzirksteles.
- Neizmantojiet nepiemērotu degvielu, jo tā var būt bīstama.
- Turiet no trokšņu slāpētāja atstatus (vismaz 2 m) viegli uzliesmojošus priekšmetus un materiālus.
- Nedarbiniet motoru bez trokšņu slāpētāja un veiciet tam regulāru pārbaudi, tīrīšanu un vajadzības gadījumā to atjaunojiet.
- Neizmantojiet motoru mežā, krūmos vai zālē, neaprikojot izpūtēju ar dzirksteļu uztvērēju.
- Izņemot regulēšanas darbus, nedarbiniet motoru ar noņemtu gaisa filtru vai iepļūdes caurules pārsegu.
- Neveiciet regulēšanas atsperu, regulēšanas stieņu vai citu daļu pārregulēšanu, kas var veicināt motora apgriezīgu skaita palielināšanos.
- Apgdegumu gūšanas risks! Nepieskarieties karstiem trokšņu slāpētājiem, cilindriem vai dzesētājrībām.
- Nelieciet rokas un kājas kustīgu vai rotējošu daļu tuvumā.
- Saindēšanās risks! Aparātu aizliegts izmantot slēgtās telpās.

Vispārīgā informācija

- Ņemiet vērā attiecīgajā valstī likumdevēja izdotos normatīvos aktus par šķidruma smidzinātājiem.
- Ņemiet vērā attiecīgajā valstī likumdevēja izdotos normatīvos aktus par negadījumu novēršanu. Šķidrumu smidzinātāji ir regulāri jāpārbauda un pārbaudes rezultāts ir rakstiski jādokumentē.

Vides aizsardzība



Iepakojuma materiālus ir iespējams atkārtoti pārstrādāt. Lūdzu, neizmetiet iepakojumu kopā ar mājsaimniecības atkritumiem, bet gan nogādājiet to vietā, kur tiek veikta atkritumu otrreizējā pārstrāde.



Nolietotās ierīces satur noderīgus materiālus, kurus iespējams pārstrādāt un izmantot atkārtoti. Baterijas un akumulatori satur vielas, kuras nedrīkst nokļūt apkārtnē. Tādēļ lūdzam utilizēt vecās ierīces, baterijas un akumulatorus ar atbilstošu savākšanas sistēmu starpniecību.

Neļaujiet motoreļļai, kurināmai degvielai, dīzeļdegvielai un benzīnam nonākt apkārtnē. Saudzējiet augsni un nolietoto eļļu likvidējiet veidē nekaitīgā veidā.

Informācija par sastāvdaļām (REACH)

Aktuālo informāciju par sastāvdaļām atradīsiet:

www.kaercher.com/REACH

Mērķizmantošana

Izmantojiet šo augstspiediena tīrīšanas aparātu tikai

- tīrīšanai ar zemspiediena strūklu un tīrīšanas līdzekli (piemēram, iekārtu, transportlīdzekli, būvju, instrumentu tīrīšanai),

- tīrīšanai ar augstspiediena strūklu bez tīrīšanas līdzekļa (piemēram, fasāžu, terašu, dārza piederumu tīrīšanai).

Stingri ielīpušu netīrumu noņemšanai mēs kā speciālu piederumu iesakām izmantot netīrumu griezni.

⚠ Briesmas

Savainošanās risks! Izmantojot degvielas uzpildes stacijās vai citās bīstamās zonās, ievērot attiecīgos drošības priekšrakstus.

Minerāleļļas saturoši notekūdeņi nedrīkst nokļūt augsnē, ūdenī vai kanalizācijā. Tāpēc dzinēja mazgāšanu un apakšas mazgāšanu veikt tikai piemērotās vietās ar eļļas uztvērēju.

Drošības ierīces

Drošības ierīces kalpo lietotāja aizsardzībai un tās nedrīkst ignorēt vai apiet to darbību.

Pārplūdes vārsts

Ja rokas smidzināšanas pistole ir slēgta, atveras pārplūdes vārsts un augstspiediena sūknis ūdeni sūknē atpakaļ uz sūkņa sūkšanas pusi. Tā novērš pieļaujamā darba spiediena pārsniegšanu.

Pārplūdes vārsts ir rūpnīcā iestatīts un noplombēts. Iestatīšanu drīkst veikt tikai klientu serviss.

Ekspluatācijas sākums

⚠ Briesmas

Savainošanās risks! Ierīcei, pievadiem, augstspiediena šļūtenei un pieslēgumiem jābūt nevainojamā stāvoklī. Ja stāvoklis nav nevainojams, ierīci nedrīkst izmantot.

Akumulatora pieslēgšana (tikai HD 1050 DE Charge)

Akumulators tiek piegādāts uzlādētā stāvoklī.

Eļļas līmeņa pārbaude augstspiediena sūkņī

HD 801 B Cage

- Pārbaudīt eļļas līmeni eļļas tvertnē. Nesāciet darbināt aparātu, ja eļļas līmenis ir nokritis zem "MIN" atzīmes.
- Nepieciešamības gadījumā pielejiet eļļu (skatīt "Tehniskie dati").

HD 1050 B Cage, HD 1050 DE Cage

- Pārbaudiet augstspiediena sūkņa eļļas līmeni, raugoties caur eļļas kontroles lodziņu. Nesāciet darbināt aparātu, ja eļļas līmenis ir nokritis zem "MIN" atzīmes.
- Nepieciešamības gadījumā pielejiet eļļu (skatīt "Tehniskie dati").

Motors

Ievērojiet nodaļu "Drošības norādījumi"!

- Pirms ekspluatācijas sākšanas izlasiet motora ražotāja lietošanas instrukciju un jo īpaši drošības norādījumus.
- Piepildiet degvielas tvertni ar noteikto degvielu (skatīt tehniskos datus). Neizmantojiet 2 taktu sajaukšanu.
- Pārbaudiet motoreļļas līmeni. Nesāciet darbināt aparātu, ja eļļas līmenis ir nokritis zem "MIN" atzīmes.
- Vajadzības gadījumā uzpildiet eļļu.

Rokas smidzinātājpistoles montāža

- Augstspiediena šļūtenes un strūklas caurules savienošana ar rokas smidzinātājpistoli.
- Sprauslu uz strūklas uzgaļa uzmontējiet tā, lai marķējuma rievā atrastos augšpusē.
- Cieši ar roku pievelciet uznavuzgriezni.
- Uzmontēt augstspiediena šļūteni aparāta augstspiediena pieslēgvietai.

Ūdensapgāde

- Pieslēguma lielumus skatīt tehniskajos datos.
- Ievērojiet ūdensapgādes uzņēmuma izstrādātos noteikumus. Atbilstoši DIN 1988 aparātu nedrīkst pieslēgt tieši pie publiskās dzeramā ūdens apgādes sistēmas. Ir pieļaujams īslaicīgs pieslēgums, izmantojot caurules ventili (pasūtījuma Nr. 6.412-578). Augstspiediena tīrītājs pēc darbu pabeigšanas ir jāatvieno no dzeramā ūdens apgādes sistēmas.
- Padeves šļūteni (minimālais garums 7,5 m, minimālais diametrs 3/4") pieslēdziet ierīces ūdens pieslēgvietai un ūdens pievadam (piemēram, ūdenskrānam).
- Attaisiet ūdens padeves krānu.

Norāde

Padeves šļūtene nav iekļauta piegādes komplektā.

Ūdens iesūkšana no tvertnes

⚠ Briesmas

Nekad nesūknējiet ūdeni no dzeramā ūdens tvertnes. Nekad nesūknējiet šķīdinātāju saturošus šķidrumus, kā krāsas atšķaidītāju, benzīnu, eļļu vai nefiltrētu ūdeni. Ierīces blīves nav izturīgas pret šķīdinātājiem. Izsmidzināts šķīdinātājs ir ātri uzliesmojošs, eksplozīvs un indīgs.

- Sūkšanas šļūteni (minimālais diametrs 3/4") ar filtru (piederumi) pieslēgt pie ūdens pieslēgvietas.
- Iestatiet spiediena un daudzuma regulatoru uz „MAX“ (nav HD 801 B Cage).
- Tīrīšanas līdzekļa dozēšanas vārstu noregulēt uz "0".
- Pirms lietošanas aparāts ir jāatgaiso.

Atgaisot aparātu

- Attaisiet ūdens padeves krānu.
- Iedarbiniet motoru atbilstoši motora ražotāja lietošanas instrukcijai.
- Aparāta atgaisošanai noskrūvēt sprauslu un ļaut tam darboties tik ilgi, līdz ūdens izplūst bez gaisa burbulīšiem.
- Izslēdziet aparātu un uzskrūvējiet atpakaļ sprauslu.

Iekārtas lietošana

⚠ Bīstami

- Novietojiet aparātu uz stabilas pamatnes.
- Augstspiediena tīrītāju nedrīkst darbināt bērni. (Negadījumu risks nepareizas aparāta izmantošanas rezultātā)
- Augstspiediena strūkļa, izmantojot aparātu, rada lielu trokšņa līmeni. Dzirdes traucējumu risks. Strādājot ar aparātu, noteikti valkājiet piemērotus ausu aizsargus.
- No augstspiediena sprauslas izplūstošā ūdens strūkļa rada pistoles atsitienu. Liekta smidzināšanas caurule papildus var izraisīt griezes momentu. Tādēļ smidzināšanas caurule un pistole jātur cieši rokās.
- Nekad nevērsiet ūdens strūkļu pret personām, dzīvniekiem, pašu aparātu vai elektriskām detaļām.
- Transportlīdzekļu riepas/riepu ventīļus drīkst mazgāt tikai no smidzināšanas attāluma, kas nav mazāks par 30 cm. Pretējā gadījumā augstspiediena strūkļa var bojāt transportlīdzekļa riepu/riepas ventīli. Pirmā bojājuma pazīme ir riepas krāsas maiņa. Bojātas riepas ir riska faktors.
- Nedrīkst apsmidzināt azbestu saturošus un citus materiālus, kas satur veselībai kaitīgas vielas.
- Lai pasargātu lietotāju no ūdens strūkļa, jāvalkā piemērots aizsargapģērbs.

- Vienmēr sekojiet, lai visas pieslēguma šļūtenes būtu cieši pieskrūvētas.
- Rokas smidzināšanas pistoles rokturi darbības laikā nedrīkst iespīlēt.
- Neizsmidziniet degošus šķidrumus.

Ierīces ieslēgšana



- Attaisiet ūdens padeves krānu.
- Iedarbiniet motoru atbilstoši motora ražotāja lietošanas instrukcijai.
- Darbināt rokas smidzinātājpistoles sviru.

Trīskāršā sprausla

HD 801 B Cage

Izvēlieties apaļo vai plakano strūkļu, pagriežot korpusu:

- Izslēdziet rokas smidzinātājpistoli.
- Pagrieziet korpusu, lai noregulētu vajadzīgo strūkļa veidu.

	Augstspiediena apaļā strūkļa (0°) īpaši noturīgu neīrsumu tīrīšanai
	Zemspiediena plakanā strūkļa (CHEM) tīrīšanai ar tīrīšanas līdzekli vai ar mazu spiedienu
	Augstspiediena plakanā strūkļa (25°) plašu netīro virsmu tīrīšanai

HD 1050 B Cage, HD 1050 DE Cage

- Izslēdziet rokas smidzinātājpistoli.
- Pagrieziet sprauslas korpusu, līdz vajadzīgais simbols sakrīt ar marķējumu:
- Izvēlieties apaļo vai plakano strūkļu pārslēdzot bez pieskaršanās:
Par apm. 45° uz leju virzīto strūkļa cauruli pagriezt pa kreisi vai pa labi.

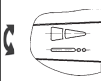
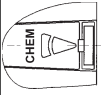
	Augstspiediena plakanā strūkļa (25°) plašu netīro virsmu tīrīšanai
	Augstspiediena apaļā strūkļa (0°) īpaši noturīgu netīrumu tīrīšanai
	Zemspiediena plakanā strūkļa (CHEM) tīrīšanai ar tīrīšanas līdzekli vai ar mazu spiedienu

Norāde

Augstspiediena strūkļu no sākuma vienmēr uz tīrāmo objektu virzīt no lielāka attāluma, lai novērstu bojājumus pārāk liela spiediena dēļ.

Darba spiediena un padeves daudzuma uzstādīšana

HD 801 B Cage

Šim aparātam ūdens spiedienam un daudzumam ir fiksēts iestatījums un tos nevar izmainīt.

HD 1050 B Cage, HD 1050 DE Cage

Šis aparāts ir aprīkots ar Servopress mehānismu. Darba spiedienu un plūsmas daudzumu vienmērīgi iestata ar rokas smidzināšanas pistoles regulēšanas ritenītiņu.

Aparāta darbība tīrīšanas līdzekļu izmantošanas režīmā

⚠ Brīdinājums

Nepiemēroti tīrīšanas līdzekļi var sabojāt aparātu un tīrāmo objektu. Izmantojiet tikai tos tīrīšanas līdzekļus, kurus ir autorizējis Kärcher. Ievērojiet tīrīšanas līdzekļiem pievienotos dozēšanas ieteikumu un norādījumus. Lai sargātu apkārtējo vidi, lietojiet tīrīšanas līdzekļus taupīgi. Ievērojiet uz tīrīšanas līdzekļiem dotos drošības norādījumus.

- Drīkst izmantot tikai tādus tīrīšanas līdzekļus, kuru lietošanu ir akceptējusi ierīces ražotājfirma.
- Kärcher tīrīšanas līdzekļi garantē darbu bez traucējumiem. Lūdzu, konsultējieties vai pieprasiet mūsu katalogu vai mūsu tīrīšanas līdzekļu informatīvās lapas.

- Tīrīšanas līdzekļa sūkšanas šļūteni iekariet tvertnē ar tīrīšanas līdzekļa šķīdumu.
- Iestatiet sprauslu uz "CHEM".
- Tīrīšanas līdzekļa dozēšanas vārstu noregulējiet uz vēlamo koncentrāciju.

Ieteicamā tīrīšanas metode

- Atmērcēt netīrumus:
 - taupīgi uzpūst tīrīšanas līdzekli un ļaut 1...5 minūtes iedarboties, bet ne izžūt.
- Notīrīt netīrumus:
 - Atmērcētos netīrumus noskalot ar augstspiediena šļūteni.

Pēc tīrīšanas līdzekļa lietošanas

- Tīrīšanas līdzekļa dozēšanas vārstu noregulēt uz "0".
- Ierīci ar atvērtu rokas smidzinātājpistoli skalot vismaz 1 minūti.

Darba pārtraukšana

HD 801 B Cage

- Atlaidiet rokas smidzinātāja sviru.

Piezīme

Ja atlaiž rokas smidzināšanas pistoles sviru, motors turpina darboties ar darba apgriezieniem. Līdz ar to ūdens cirkulē pa sūkni un uzsilst. Kad sūkņa cilindra galviņa sasniegusi maksimāli pieļaujamo temperatūru (80 °C), drošības termostats uz cilindra galviņas izslēdz motoru. Pēc tam, kad temperatūra nokritusies zem 50 °C, aparātu var atkal ieslēgt.

Strādājot ar ūdens spiedienu no ūdensvada, var paātrināt atdzišanu:

- Pavelciet rokas smidzināšanas pistoles sviru apm. 2-3 minūtes, lai cauri plūstošais ūdens atdziest ūdens cilindra galviņā.
- Iedarbiniet atkal motoru.

HD 1050 B Cage, HD 1050 DE Cage

- Atlaidiet rokas smidzinātāja sviru.

Piezīme

Ja atlaiž rokas smidzināšanas pistoles sviru, motora apgrieziena skaits un trokšņu līmenis samazinās.

Izslēgt ierīci

Pēc darba ar sāļu ūdeni (jūras ūdens) vismaz 2–3 minūtes skalot aparātu pie atvēršanas rokas smidzinātājpistoles ar ūdensvada ūdeni.

HD 801 B Cage, HD 1050 B Cage

- Pārslēdziet aparāta slēdzi uz motora uz "OFF" un aizgrieziet degvielas padeves vārstu.
- Aizslēgt ūdens padevi.
- Spiediet rokas smidzinātājpistoli, līdz ierīcē vairs nav spiediena.
- Nodrošiniet rokas smidzinātājpistoli ar drošinātāju pret netīšu atvēršanos.
- Noskrūvēt no aparāta ūdens apgādes šļūteni.

HD 1050 DE Cage

- Pavelciet motora apturēšanas sviru, līdz motors apstājas.
- Aizslēgt ūdens padevi.
- Spiediet rokas smidzinātājpistoli, līdz ierīcē vairs nav spiediena.
- Nodrošiniet rokas smidzinātājpistoli ar drošinātāju pret netīšu atvēršanos.
- Noskrūvēt no aparāta ūdens apgādes šļūteni.

Transportēšana

Uzmanību

Savainošanās un bojājumu risks! Transportējot ņemiet vērā aparāta svaru.

- Lai aparātu pārvietotu lielākos attālumos, paceliet to aiz roktura un stumiet.
- Transportējot automašīnā, saskaņā ar spēkā esošajām direktīvām nodrošiniet aparātu pret izslīdēšanu un apgāšanos.

Glabāšana

Uzmanību

Savainošanās un bojājumu risks! Uzglabājot ņemiet vērā aparāta svaru.

Šo aparātu drīkst uzglabāt tikai iekšstelpās.

Kopšana un tehniskā apkope

Jūs varat vienoties ar savu tirgotāju par regulāru tehnisko inspekciju veikšanu vai noslēgt tehniskās apkopes līgumu. Lūdzu konsultēties par šo jautājumu.

⚠ Bīstami

Savainošanās risks aparāta nejausās ieslēgšanās rezultātā. Pirms darba ar ierīci atvienot aizdedzes sveces spraudni. Apgedumu gūšanas risks! Nepieskarieties karstiem trokšņu slāpētājiem, cilindriem vai dzesētājrībām.

Augstspiediena sūknis

Ik nedēļu

- Pārbaudiet eļļas līmeni.
- Ja eļļa ir blāva (ūdens eļļā), uzreiz sazinieties ar klientu apkalpošanas dienestu.

Reizi mēnesī

- Iztīriet ūdens pieslēguma sietu.
- Iztīriet tīrīšanas līdzekļa sūkšanas šļūtenes filtru.

Pēc 500 darba stundām, vismaz reizi gadā

Nomainiet eļļu:

- Sagatavojiet trauku apm. 1 litram eļļas.
- Izskrūvēt eļļas nolaišanas skrūvi.
- Nolaist eļļu savākšanas tvertnē.

Izmantoto eļļu utilizējiet vai nododiet pilnvarotā savākšanas punktā.

- Ieskrūvējiet eļļas izlaides skrūvi.
- HD 801 B:
Lēni iepildiet svaigu eļļu līdz eļļas tvertnes atzīmei "MAX".
- HD 1050 B, HD 1050 DE:
Lēni iepildiet svaigu eļļu līdz eļļas līmeņa norādes vidum.

Piezīme

Gaisa burbuļiem jāspēj izgaisoties.

Eļļas veidu un daudzumu skatīt sadaļā "Tehniskie dati".

Motors

Veiciet motora apkopes darbus atbilstoši motora ražotāja lietošanas instrukcijā dotajām norādēm.

Augstspiediena šļūtene

⚠ **Briesmas**

Savainošanās risks!

→ Pārbaudīt augstspiediena šļūteni uz bojājumiem (uzsprāgšanas briesmas).

Nekavējoties nomainīt bojātu augstspiediena šļūteni.

Aizsardzība pret aizsalšanu

⚠ **Brīdinājums**

Bojājumu briesmas! Aparātā aizsalušais ūdens var sabojāt tā daļas.

Ziemas laikā uzglabāt ierīci apkurināmā telpā vai attukšot. Ilgāku ekspluatācijas pārtraukumu gadījumā ieteicams izsūknēt caur aparātu antifrīzu.

Ūdens nolaišana

→ Noskrūvēt no aparāta ūdens apgādes un augstspiediena šļūteni.

→ Darbināt aparātu maks. 1 minūti, līdz sūknis un vadi attukšojas.

Izskatiet aparātu ar antifrīzu

Piezīme

levērojiet antifrīza ražotāja lietošanas norādījumus.

→ Izsūknēt caur aparātu tirdzniecībā pieejamo antifrīzu.

Līdz ar to tiek panākta noteikt aizsardzība pret koroziju.

Traucējumi

⚠ **Bīstami**

Savainošanās risks aparāta nejaušas ieslēgšanās rezultātā. Pirms darba ar ierīci atvienot aizdedzes sveces spraudni.

Apdegumu gūšanas risks! Nepieskarieties karstiem trokšņu slāpētājiem, cilindriem vai dzesētājrībām.

Aparāts nestrādā

levērojiet norādījumus motora ražotāja lietošanas instrukcijā!

Tikai HD 801 Cage:

– Pēc ilgākas cirkulācijas augstspiediena sūkņa drošības termostats ir izslēdzis aparātu.

→ Ļaut aparātam atdzist, pēc tam atkal ieslēgt. Skatīt arī nodaļu "Darba pārtraukšana".

Aparāts neveido spiedienu

– Pārāk mazs motora apgriezienu skaits

→ Pārbaudīt motora apgriezienu skaitu (skatīt "Tehniskie dati").

– Sprausla ir noregulēta uz "CHEM".

→ Iestatiet sprauslu uz "Augstspiediens".

– Aizsprostota/izskalota sprausla

→ Izfīriet/nomainiet sprauslu.

– Netīrs ūdens pieslēguma siets

→ Notīrīt sietu.

– Gaiss sistēmā

→ Atgaisot aparātu.

– Pārāk maza ūdens padeve

→ Pārbaudīt ūdens padevi (skatīt "Tehniskie dati").

– Neblīvi vai aizsprostoti sūkņa pievadi

→ Pārbaudiet visus sūkņa pievadus.

lerīce pil, ūdens pil no ierīces apakšas

– Nehermētisks sūknis

Norāde

Pieļaujami ir 3 pilieni minūtē.

→ Ja ierīce ir stipri neblīva, informēt klientu servisu.

Sūknis klab

– Neblīvi sūkņa pievadi

→ Pārbaudiet visus sūkņa pievadus.

– Gaiss sistēmā

→ Atgaisot aparātu.

Netiek iesūkts tīrīšanas līdzeklis

- Sprausla ir noregulēta uz "Augstspiedienu".
- ➔ Iestatiet sprauslu uz "CHEM".
- Nebļiva vai aizsprostota tīrīšanas līdzekļa sūkšanas šļūtene ar filtru
- ➔ Pārbaudiet/iztīriet tīrīšanas līdzekļa sūkšanas šļūteni ar filtru.
- Salipsis pretvārsts tīrīšanas līdzekļa šļūtenes pieslēgumā
- ➔ Iztīrīt/nomainīt pretvārstu tīrīšanas līdzekļa šļūtenes pieslēgumā.

Tikai HD 1050 B, HD 1050 DE:

- Noslēgts vai neblīvs/aizsprostots tīrīšanas līdzekļa dozēšanas vārsts
- ➔ Atveriet vai pārbaudiet/iztīriet tīrīšanas līdzekļa dozēšanas vārstu.

Ja darbības traucējumu nav iespējams novērst, ierīce ir jānodod pārbaudei klientu apkalpošanas centrā.

Rezerves daļas

- Drīkst izmantot tikai ražotājfirmas atļautos piederumus un rezerves daļas. Oriģinālie piederumi un oriģinālās rezerves daļas garantē to, ka aparātu var ekspluatēt droši un bez traucējumiem.
- Visbiežāk pieprasīto rezerves daļu klāstu Jūs atradīsiet lietošanas rokasgrāmatas galā.
- Turpmāko informāciju par rezerves daļām Jūs saņemsiet saitā www.kaercher.com, sadaļā Service.

Garantija

Katrā valstī ir spēkā mūsu uzņēmuma atbildīgās sabiedrības izdotie garantijas nosacījumi. Garantijas termiņa ietvaros iespējamos Jūsu iekārtas darbības traucējumus mēs novērsīsim bez maksas, ja to cēlonis ir materiāla vai ražošanas defekts. Garantijas remonta nepieciešamības gadījumā ar pirkumu apliecināšanu dokumentu griezieties pie tirgotāja vai tuvākajā pilnvarotajā klientu apkalpošanas dienestā.

EK Atbilstības deklarācija

Ar šo mēs paziņojam, ka turpmāk minētā iekārta, pamatojoties uz tās konstrukciju un izgatavošanas veidu, kā arī mūsu apgrozībā laistajā izpildījumā atbilst ES direktīvu attiecīgajām galvenajām drošības un veselības aizsardzības prasībām. Iekārtā izdarot ar mums nesaskaņotas izmaiņas, šis paziņojums zaudē savu spēku.

Produkts: Augstspiediena tīrīšanas aparāts

Tips: 1.187-xxx

Tips: 1.810-xxx

Attiecīgās ES direktīvas:

2006/42/EK (+2009/127/EK)

2004/108/EK

2000/14/EK

Piemērotās harmonizētās normas:

EN 60335-1

EN 60335-2-79

EN 61000-6-2: 2007

Izmantotie valsts standarti:

CISPR 12

Atbilstības novērtēšanas procedūra:

2000/14/EK: V pielikums

Skanas intensitātes līmenis dB(A)

HD 801 B

Izmērītais: 108

Garantētais: 109

HD 1050 B

Izmērītais: 106

Garantētais: 108

HD 1050 DE

Izmērītais: 109

Garantētais: 110

Apakšā parakstījušās personas rīkojas uzņēmuma vadības uzdevumā un pēc tās pilnvarojuma.

H. Jenner
CEO

S. Reiser
Head of Approbation

Par dokumentāciju sastādīšanu atbildīgā persona:
S. Reiser

Alfred Kärcher GmbH & Co. KG

Alfred-Kärcher-Str. 28 - 40

71364 Winnenden (Germany)

Tāl.: +49 7195 14-0

Fakss: +49 7195 14-2212

Winnenden, 2013/03/01

Tehniskie parametri

Tips		HD 801 B Cage	HD 1050 B Cage	HD 1050 DE Cage
Motors				
		Honda		Yanmar
		GX 160, 1-cilindra, 4-taktu	GX 390, 1-cilindra, 4-taktu	L 90 vai L 100 AE-DE 1-cilindra, 4-taktu
Nominālā jauda pie 3600 1/min	kW/PS	4/5,5	9,5/13	6,6/9, 7,35/10
Darba apgriezību skaits	1/min	3300	3300±100	
Degvielas tvirtne	l	3,6	6,5	5,5
Degviela		Benzīns, bezsvina *		Dīzeldegviela
* Aparāts ir piemērots degvielai E10				
Aizsardzība		IPX5		
Ūdensapgādes pieslēgums				
Pievadāmā ūdens temperatūra (maks.)	°C	60		
Pievadāmā ūdens daudzums (min.)	l/h (l/min.)	750 (12,5)	1000 (16,7)	
Pievadāmā ūdens spiediens (maks.)	MPa (bar)	1 (10)		
Sūkšanas augstums no atklātās tvertnes (20°C)	m	1		
Sūknis				
Darba spiediens	MPa (bar)	14 (140)	4...23 (40...230)	
Sūknējamā šķidruma daudzums	l/h (l/min.)	600 (10)	400...900 (6,7...15)	
Sprauslas izmērs		038	047	
Maks. darba pārspiediens	MPa (bar)	16 (160)	25 (250)	
Eļļas daudzums - sūknis	l	0,3	0,35	
Eļļas marka - sūknis	Motoreļļa 15W40	Pasūt. Nr. 6.288-050.0		
Tīrīšanas līdzekļa sūknēšana	l/h (l/min.)	0...45 (0...0,75)	0-50 (0-0,8)	
Rokas smidzinātājpistoles atsitiena spēks (maks.)	N	28	51	
Izmēri un svars				
Garums x platums x augstums	mm	660 x 680 x 745	975 x 790 x 870	
Svars	kg	42,2	91	119
Saskaņā ar EN 60355-2-79 aprēķinātās vērtības				
Plauksta-rokas vibrācijas lielums				
Rokas smidzinātājpistole	m/s ²	<2,5		
Strūklas padeves caurule	m/s ²	<2,5		
Nenoteiktība K	m/s ²	0,3		
Skaņas spiediena līmenis L _{pA}	dB(A)	93,5	91	94
Nenoteiktība K _{pA}	dB(A)	2		
Skaņas jaudas līmenis L _{WA} + nenoteiktība K _{WA}	dB(A)	109	108	110

HD 801 B Cage

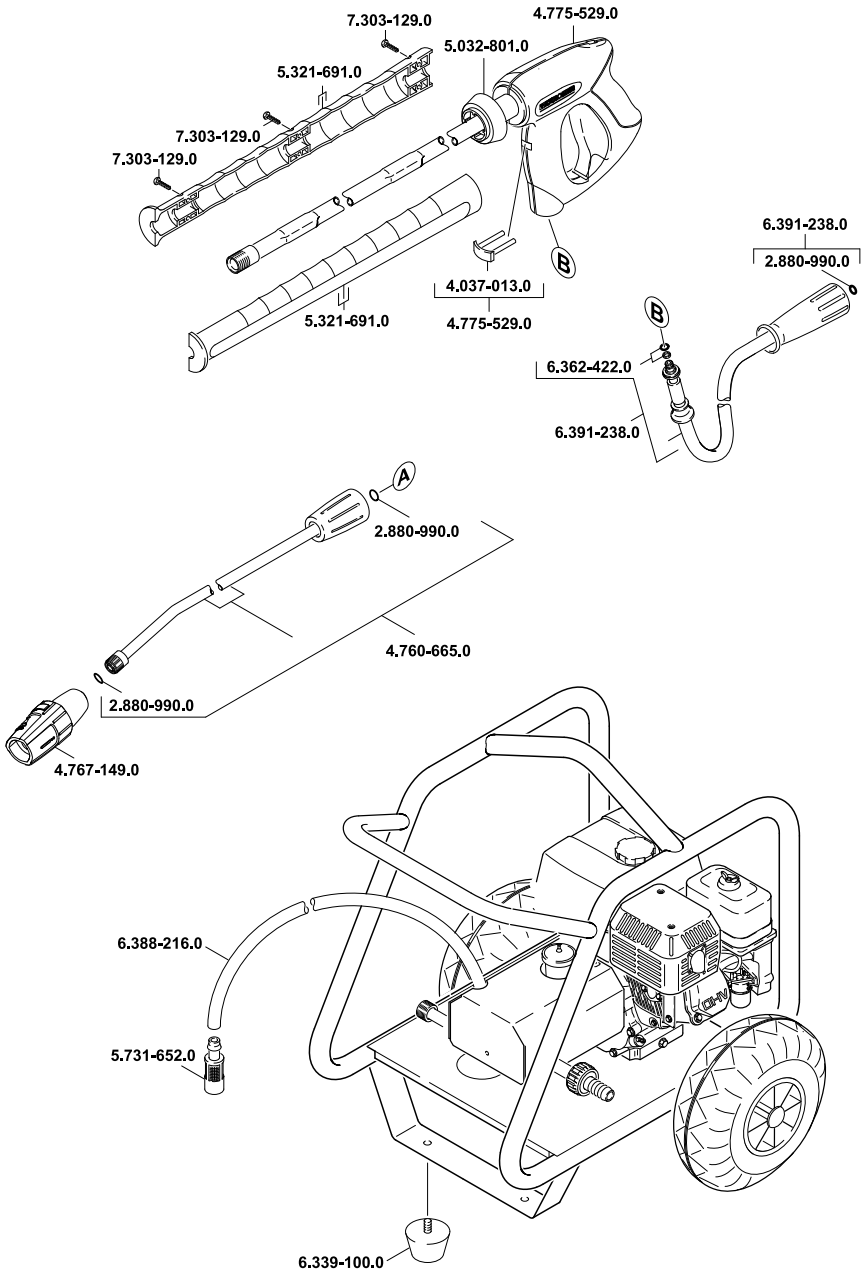

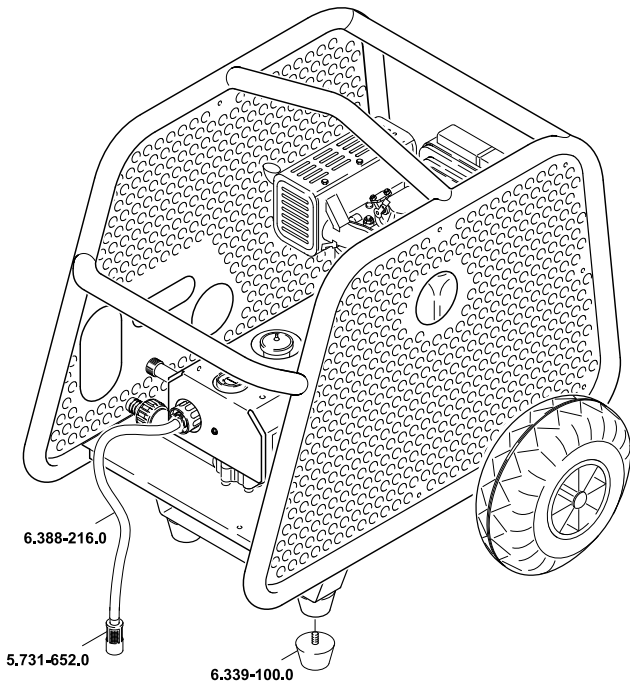
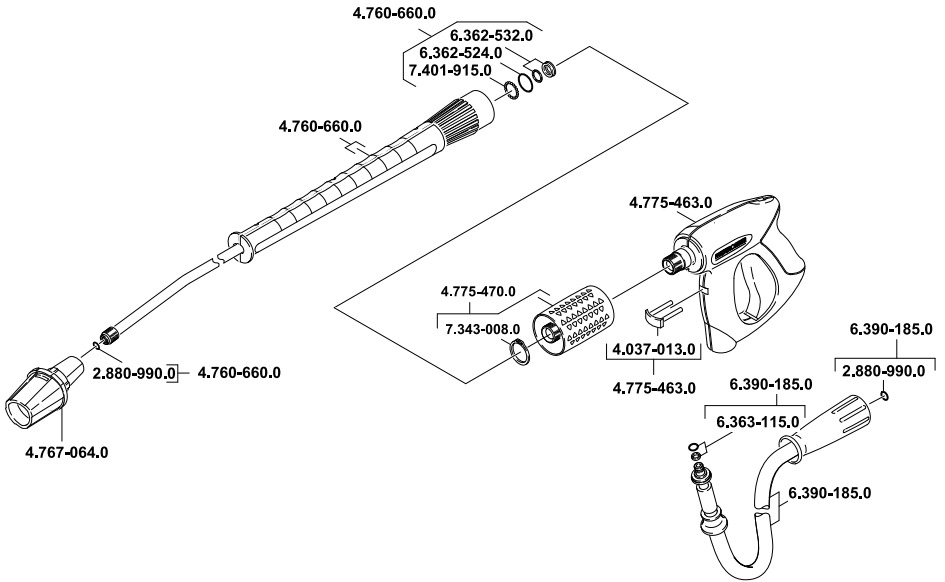

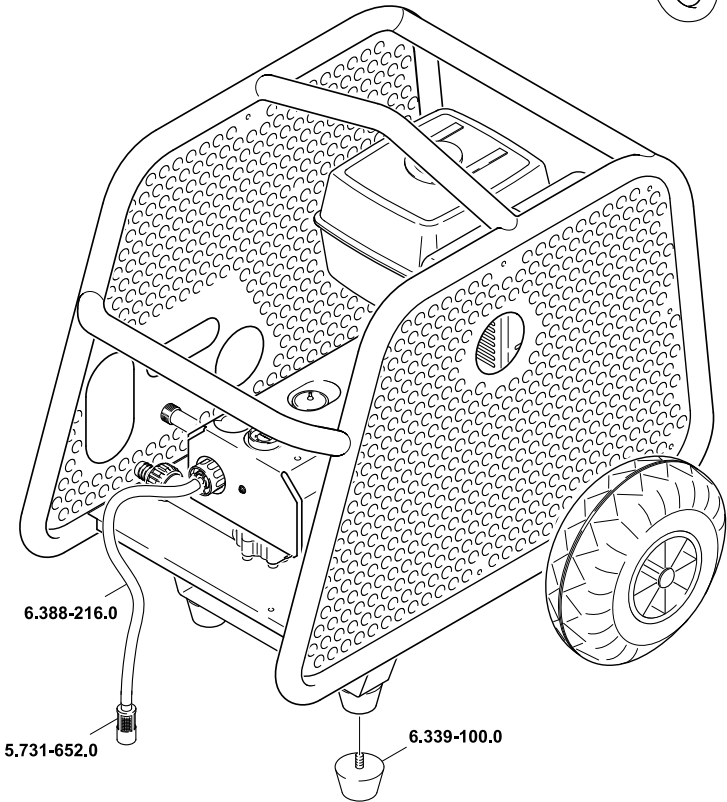
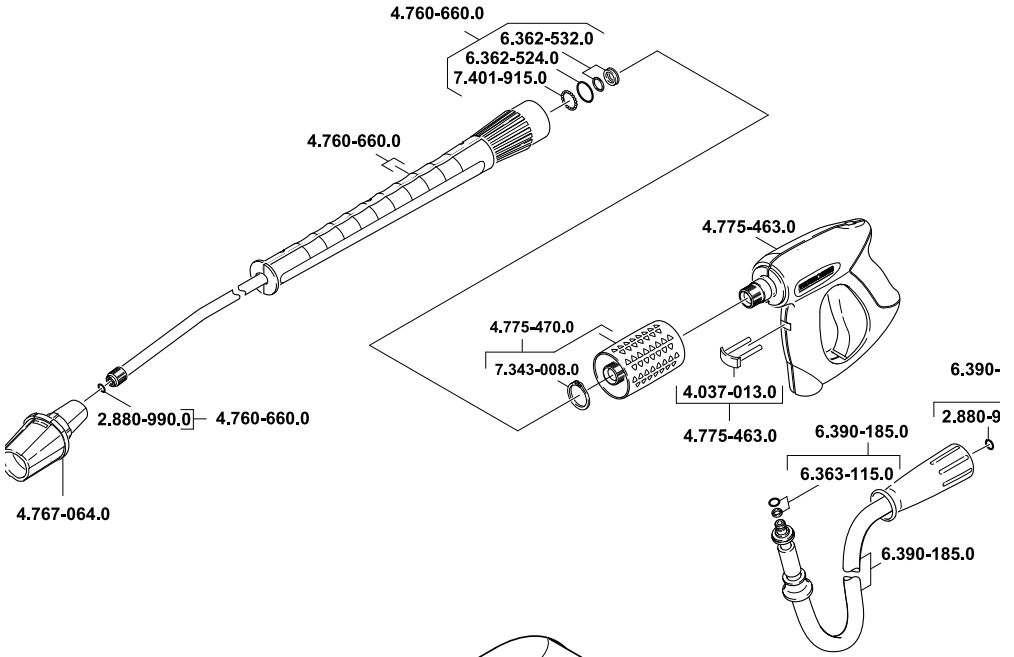



<http://www.kaercher.com/dealersearch>

